

AȘEZAREA GETICĂ ÎNTĂRITĂ DE LA COTU-COPĂLĂU

DE

PAUL ȘADURSCHI și OCTAVIAN-LIVIU ȘOVAN

Descoperită oarecum recent¹, așezarea getică întărită de la Cotu, comuna Copălău, situată pe moșia satului medieval dispărut Jorovlea (sau Juravlea)², nu prezintă o mai mică importanță decât fortificațiile cunoscute anterior în această zonă³. Amplasată la marginea abruptului existent între Podișul Sucevei și Câmpia Moldovei⁴, fortificația exercită o bună supraveghere asupra acestei zone atât de expusă raidurilor și încercărilor de infiltrare din partea unor populații intrusive⁵.

Pe baza puținelor materiale fragmentare, culese în urma unor recunoașteri de suprafață⁶, fortificația a fost inițial încadrată cronologic în secolele IV-III î. de H., mai ales prin analogii cu materialele descoperite la Cotnari-Iași. Sondajele arheologice pe care le-am efectuat aici, în anii 1985, 1988 și 1990, au avut ca rezultat sporirea materialului documentar, pe de o parte, iar pe de alta, obținerea unor observații stratigrafice care atestă existența unei faze mai vechi, anterioară secolelor IV-III î. de H. În prima sa fază, „fortificarea” consta doar în buna alegere a locului, apărut natural de pante abrupte pe trei din laturile sale, iar pe cea de a patra, porțiunea de platou aleasă pentru așezare⁷, fiind apărută de o viroagă naturală, la care s-au adăugat unele amenajări sumare.

¹ P. Șadurschi și O. Șovan, în *Hierasus*, VI, 1986, p. 33-39; idem, în *Symposia Thracologica*, 7, 1989, p. 284-285; Alex. Păunescu și colab., *RAJB*, 1, 1976, p. 72.

² V. Nădejde și I. Tițu, *Dicționar geografic al județului Botoșani*, Iași, 1985, p. 143; N. Stoicescu, *Repertoriul bibliografic al localităților și monumentelor medievale din Moldova*, DPCN, 1974, p. 529. Nota 6 menționează mutarea schitului Juravlea la Coșula în anul 1811. La o mică distanță (aproximativ 0,5 Km), spre sud-est de platoul fortificației, s-a identificat locul unei biserici și a unui cimitir medieval, având cruci de piatră cioplite sumare, care, potrivit informațiilor primite de la prof. M. Iacob și de la locuitorul N. Ceplinschi, prezentau rudimente de inscripții. Informația ne-a parvenit prea târziu. În timp, locul fusese terasat și plantat cu livadă. În timpul cercetărilor de suprafață și a săpăturilor efectuate între anii 1985-1990 s-au descoperit și în zona fortificației fragmente ceramice feudale, aparținând secolelor XVIII-XIX.

³ A. Nițu și N. Zaharia (în *SCIV*, VI, 1955 1-2, p. 333-334), semnalează existența unei fortificații (cetăți) dacice cu șanțuri de apărare și valuri de pământ; nu departe de Botoșani, la *Stânțești*. Cetatea este menționată și în răspunsurile la „Cestionarul arheologic” întocmit de Alexandru Odobescu, răspunsuri aflate în fondul *Manuscrise* al Academiei Române. În acest răspuns, obiectivul era considerat „cetate ridicată pe timpul navăliilor tătare” (mss. 224, fila 127). Pamfil Polonic menționează aceeași fortificație în manuscrisul 22/1940, aflat tot în fondurile Bibliotecii Academiei Române. Cetatea a fost cercetată prin săpături sistematice, conduse de Adrian Florescu, între anii 1960-1967 (*Suceava*, I, 1969, p. 9-22; *Cercetst*, Iași, 1971, p. 103-117; *RAJB*, I, 1976, p. 176). O altă fortificație getică, dintr-o perioadă neprecizată, există la *Dersca*, menționată de Alexandru Odobescu în „Monitorul Oficial” din 1871. Fortificația de la Dersca se remarcă prin existența unei berme lată de 15-20 m (*RAJB*, I, p. 107), care o distinge de celelalte. Din păcate, în timpul cercetărilor de suprafață nu s-au găsit materiale și nici nu s-au întreprins aici săpături. Cetatea getică de la *Ibănești*, menționată și ea de Alexandru Odobescu („Monitorul Oficial”, 1871) fără a se face încadrarea cronologică a fortificației, amintită

apoi de Paul Verona în *Memoriu asupra cercetărilor întreprinse în 1934 la Fundu-Herții*, a fost distrusă prin exploatarea pietrei. Un rest din șanțul și valul de apărare de pe Măgură, protejate de locuința lui Vasile Lupașcu, au fost cercetate prin săpături de P. Șadurschi și Emil Moscalu (*Hierasus*, VII-VIII, 1989, p. 183-199). La Stăuceni, pe moșia satului Filipești (numit din 1968 în mod arbitrar Victoria), se află „Șanțul Caterinei”, toponim care desemnează o zonă apărută cu șanț și val de pământ mult aplatizat, zonă situată pe un platou cu ușoară înșeuare, aflat între valea Morișca și valea Burla. Punctul a fost cartat de V. Nădejde și C. B. Troteanu pe o hartă din 1898. Nici această fortificație nu a putut fi încadrată cu precizie (*RAJB*, I, 1976, p. 56).

⁴ V. Tufescu, *Județul Botoșani*, colecția „Județele patriei”, 1977, București, p. 25.







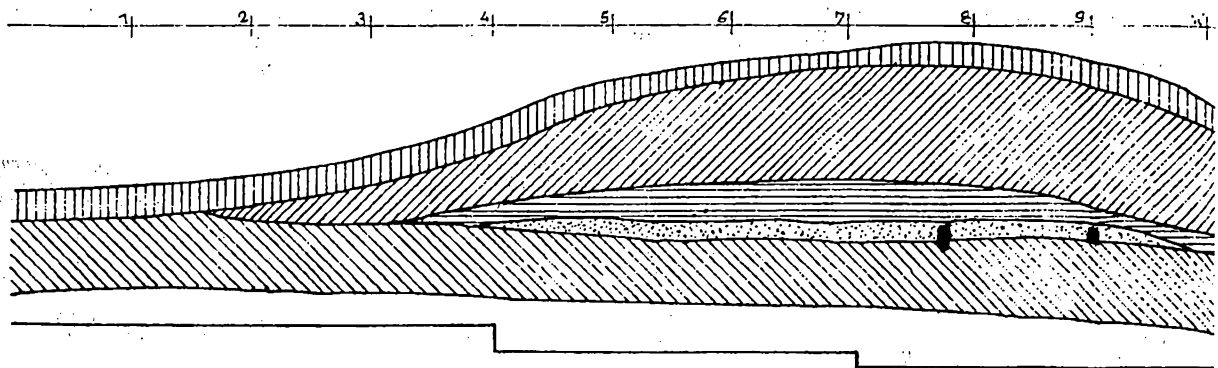

⁵ S. Rață: în *SCIV*, 16, 1965, 3, p. 575-579; *RAJB*, I, 1976, p. 49; *Hierasus*, VII-VIII, 1989, p. 349; C. Buzdugan: în *CA*, IV, 1976, p. 251, fig. 8/7-8; în *SCIVA*, 31, 1980, 4, p. 623-630; A. Florescu și M. Florescu, în *SAA*, I, Iași, 1983, p. 72. Atât la Zăicești, nu departe de așezarea fortificată de la Cotu, cât și la Cristinești, în apropierea fortificației de pe Măgura Ibănești, s-au descoperit accidental, potrivit informațiilor, piese provenind din morminte de înhumare cu akinakesuri (V. Perian, *RevMuz*, VI, 1969, 1, p. 83; N. Zaharia și colectivul (*Așezări*, p. 285). Recent s-a găsit în colecția școlii din Ibănești un akinakes fragmentar, descoperit de elevii școlii în zonă și predat profesorului de istorie D. Carp, după al cărui deces piesa a fost donată Muzeului de istorie din Botoșani. Informația și desenul piesei au fost transmise d-lui Dr. Alexandru Vulpe, cu permisiunea de a le publica.

⁶ *RAJB*, I, 1976, p. 72.

⁷ H. Daicoviciu, *Cercetări arheologice privind cunoașterea sistemelor de fortificații la geto-daci*, în *RMMMIA*, I, 1978, p. 3. Ideea așezărilor fortificate la geto-daci, pe care le numește și cu termenul generic de „cetăți” se găsește și la A. C. Florescu (*Unele considerații asupra cetăților traco-getice (hallstatiene) din mileniul I î. e.n. de pe teritoriul Moldovei*), în *Cercetst*, II, 1971, Iași, p. 103-118.



LEGENDA

- | | | | |
|---|---------------------|---|----------------|
|  | sol vegetal |  | sol negru |
|  | sol galben - roșcat |  | urme pari arsi |
|  | sol negru - roșcat |  | ceramica |
|  | cenușă | | |
|  | sol negru cenușiu | | |
|  | sol galben | | |

PLANSA I

Cotu-Copălau „Jorovlea” 1988

S.V. peretele estic

sc. 1/50

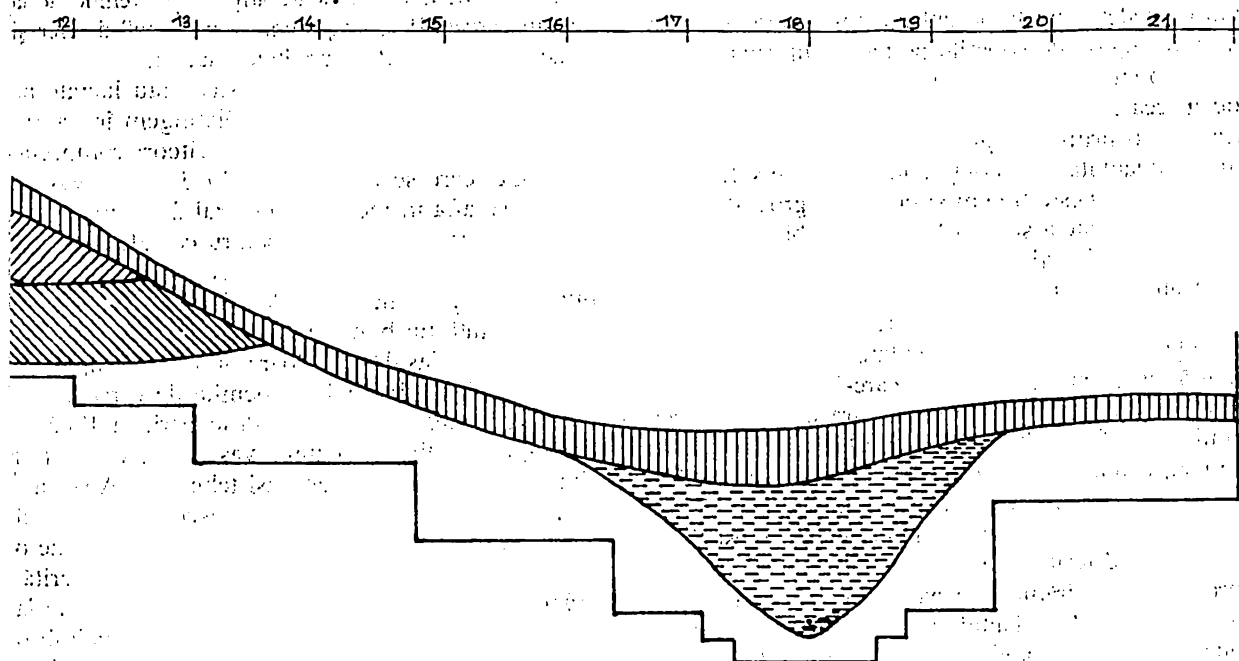

Cotu-Copălau (1988, peretele estic).

Materialele arheologice descoperite până în prezent aparțin fazei a doua, prima fiind documentată prin resturi de palisadă sub pământul care s-a folosit la construcția valului din faza următoare (pl. I). Pe timpul cât a fost folosită fortificația de pământ din cea de-a doua fază (secolele IV-III î. de H.), situația se prezintă asemănător cu cele petrecute la Stâncești⁸ și Ibănești⁹, unde se constată o singură distrugere a fortificației, prin incendiere, datorită, posibil, aceluiași eveniment.

Pe parcursul campaniilor de săpături, întreprinse între anii 1985-1990, s-a descoperit o cantitate apreciabilă de fragmente ceramice provenite, toate din același nivel de locuire, dar aparținând unei largi game de forme deja cunoscute¹⁰, pe lângă unele tipuri și variante noi, pe care le punem în discuție.

Potrivit locuitorilor de până acum, ocupația principală a locuitorilor acestei așezări trebuie să fi fost agricultura și creșterea animalelor. Într-o mică groapă, aflată în apropierea locuinței 1, s-a descoperit un otic din fier, asociat cu două figurine antropomorfe (din care una fragmentară), modelate sumar¹¹ din lut și arse în cuptor, întregul inventar fiind legat de practici magico-religioase caracteristice vechilor popoare de agricultori. De îndeletniciri de natură agricolă și pastorală sunt legate și cele cinci fusaiole descoperite pe parcursul săpăturilor (fig. 11/d, e; 12/ a, b, c).

Starea oarecum prosperă a locuitorilor este dovedită de fragmentele unor vase de import, de proveniență grecoască, atestând legături economice cu lumea din afară. Este vorba de o *amuletă-pendantiv* lucrată pe un fragment de amforă de Thásos¹², descoperit în preajma locuinței 1 (fig. 2/ c), de fragmentul unei guri de amforă de Mende¹³, descoperit în preajma locuinței 2 (fig. 2/ a, b) și de alte fragmente atipice, provenind de la amfore nedeterminate de culoare roșie, descoperite pe parcursul cercetărilor. Fragmente din „lupe” de fier și urne de zgură, descoperite pe parcursul săpăturilor, dovedesc lucrarea locală a uneltelor necesare.

Abundența materialelor ceramice descoperite până în prezent dovedește că acestea erau lucrate pe loc în cea mai mare parte. În proporție copleșitoare, ceramica era lucrată cu mâna. Distingem în cadrul acesteia, o primă categorie, *ceramica de uz comun*, din pastă grosieră, uneori poroasă, alteori compactă, bine frământată, dar conținând cioburi pisate. Câteva fragmente, care se îmbină, provin de la un vas cu diametrul de peste 60 cm și cu pereți groși de 4 cm. Acest vas se afla în locuința numărul 2, la nivelul de călcare al acesteia și se folosea, probabil, pentru păstrarea unei rezerve de apă sau pentru cereale. *Chiușul* a fost lucrat îngrijit și este bine ars, având culoarea cenușiu-cărămizie. Din aceeași categorie mai face parte un vas mare, cu diametrul de 49 cm în zona gâtului, având grosimea pereților de 1,5 cm, cu gura evazată, iar la locul de îmbinare a gâtului cu corpul vasului prezintă un brâu aplicat, cu creștături oblice, distanțate și proeminente orientate în sus, sub forma unor urechiușe. Vasul, de culoare brună, are suprafața neagră, acoperită de un luciu care-i astupă porii și se încadrează după tipologia întocmită de cercetătorul Irimil Moscalu, în *tipul 1* de vase traco-getice, varianta b¹⁴. Fragmentul acesta a fost descoperit în 1985 în locuința 1 (fig. 3/b). Din locuința 2 (1988) provine un fragment din buza unui vas mare, cu corpul bombat, având diametrul gurii de 24-25 cm, fiind lucrat din aceeași pastă și în aceeași tehnică¹⁵. Aparține, conform aceluiași tipologii, tipului II/c (fig. 3/a). Foarte multe fragmente ceramice descoperite aparțin tipului III, „vase sub formă de clopote”. Acest tip de vase este lucrat dintr-o pastă de o consistență și de o compoziție diferite, toate însă conținând cioburi pisate. Culoarea acestor vase este de asemenea diferită, pornind de la cărămiziu până la cenușiu-cărămiziu și păstrând uneori urme de la o ardere secundară, de la incendiu. Dintre variantele acestui tip, la Cotu lipsesc doar cele notate cu siglele f-k, găsind în schimb o nouă subvariantă, careia i-am dat sigla III/a1, caracterizată prin proeminente de formă ovală, plasate oblic pe linia brâului alveolar (fig. 3/e). Nu lipsesc tipurile IV și V de vase, la care distingem iarăși variante noi: IV/a (fig. 5/d) și 5/a (fig. 5/g), care, în afara șirului de alveole sau a brâului simplu, aplicat, au și proeminente ovale, dispuse oblic, sau butoni, toate acestea fiind plasate pe linia șirului de alveole sau a brâului aplicat. Unele dintre aceste forme s-au descoperit sub forma unor miniaturi (fig. 5/c). Tipurile VI, VII, VIII, lipsesc. Tipul IX este documentat prin fragmente cu butoni și apucători, provenind de la un vas mare, având exteriorul de culoare neagră (fig. 6/a). Tipul X (*castroane*) este reprezentat prin variantele X/b – X/c

⁸ A. C. Florescu și S. Rață, în *Suceava*, I, 1969, p. 11.

⁹ P. Șadurschi și Em. Moscalu, în *Hierasus*, VII-VIII, 1989, p. 183-199.

¹⁰ Em. Moscalu, *Ceramica traco-getică*, București, 1983.

¹¹ P. Șadurschi și O. L. Șovan, în comunicarea prezentată la *Sesiunea de rapoarte a Institutului de tracologie*, la Oradea, 1986. Rezumatul în *Symposia Thracologica*, 4, 1986, p. 80. P. Șadurschi și S. Băltuță, *Figurinele antropomorfe la geto-daci și unele ritualuri etno-folclorice la români*, comunicare publicată în rezumat, în *Symposia Thracologica*, 6, 1988, p. 180.

¹² Determinare făcută datorită amabilității arheologilor Dr. M. Irimia de la Muzeul Național de Arheologie și Istorie din Constanța și A. Opaț de la Muzeul Deltei Dunării din Tulcea.

¹³ Determinare făcută prin amabilitatea dl-ilor Alex. Avram de la Institutul de Arheologie din București și A. Opaț de la Tulcea. Mulțumim dnei S. Teodor de la Institutul de Arheologie din Iași, care ne-a pus la dispoziție și bibliografia corespunzătoare.

¹⁴ Em. Moscalu, *op. cit.*, p. 27-28, pl. VI/10.

¹⁵ *Ibidem*, p. 33-34, pl. XIII/1 (Hanska).

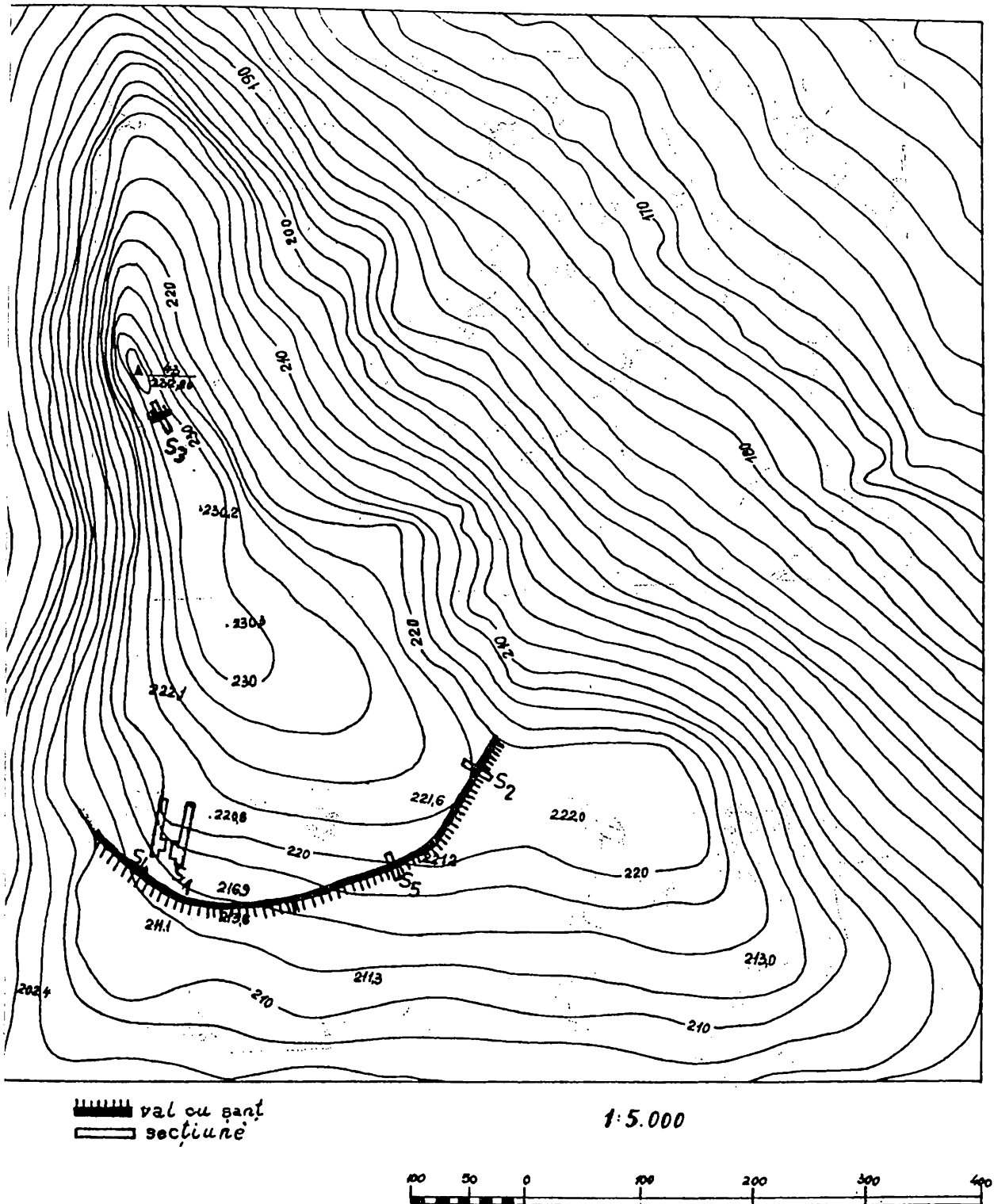

Fig. 1. Platoul dealului Jorovlea, apărat de pante abrupte și elemente artificiale de fortificare (șanț și val de pământ cu palisadă).

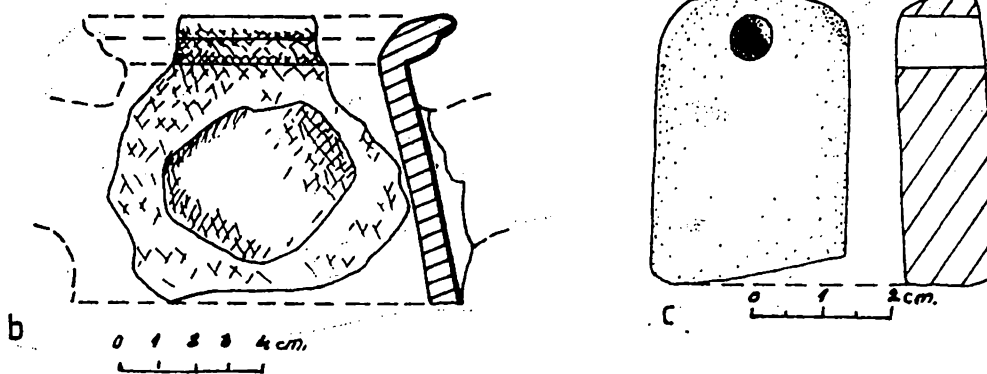
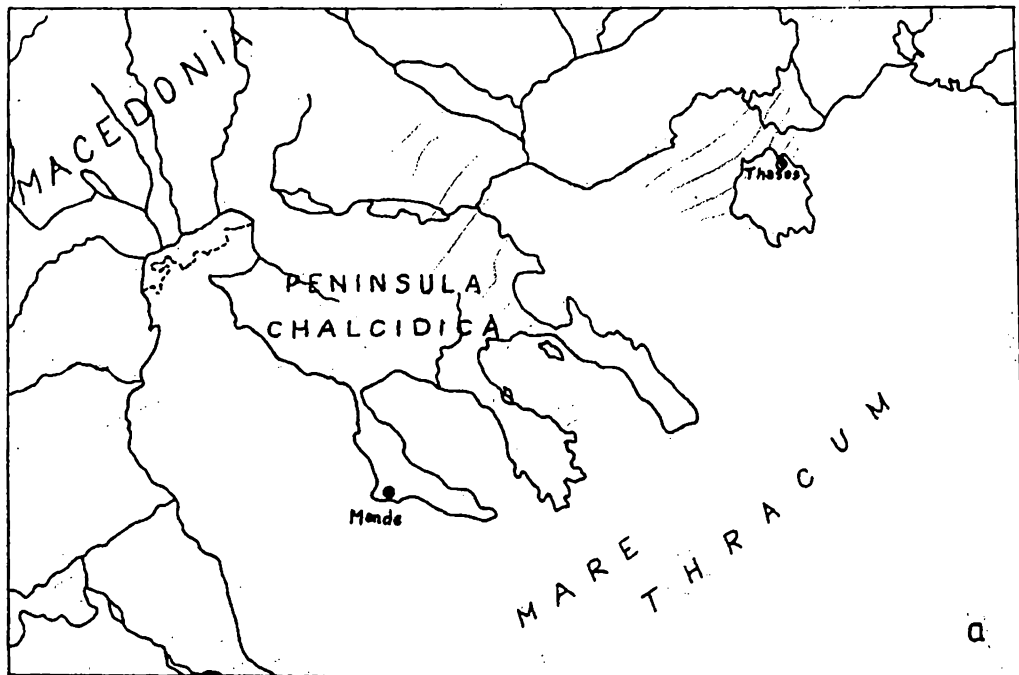

Fig. 2. Localizarea orașelor antice grecești *Thasos* și *Mende* (a). Obiecte descoperite la Cotu-Copălău, provenind din aceste centre: de amforă din Mende (b) și amuletă – pandativ confecționată dintr-un fragment de amforă din *Thasos* (c).

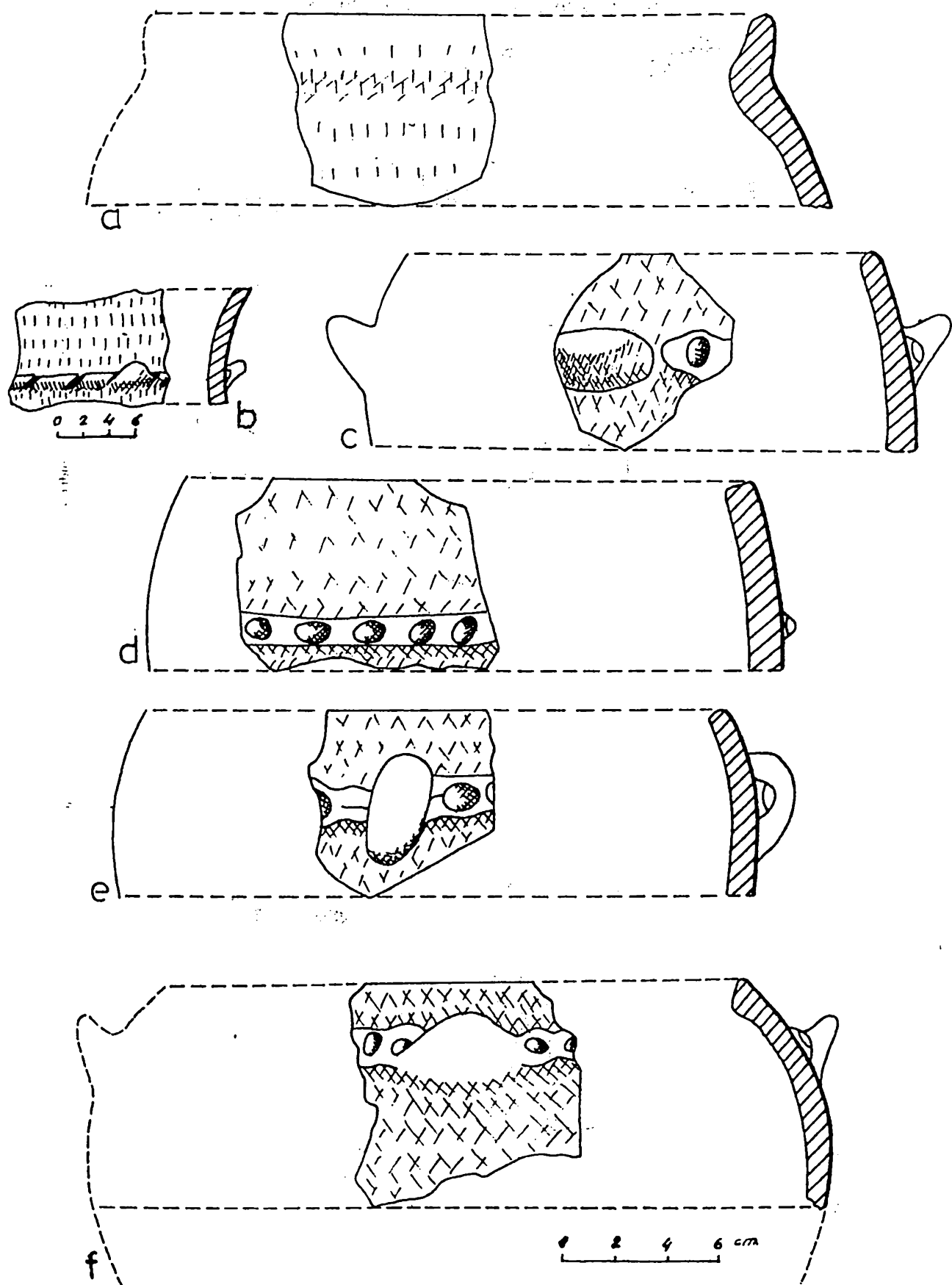
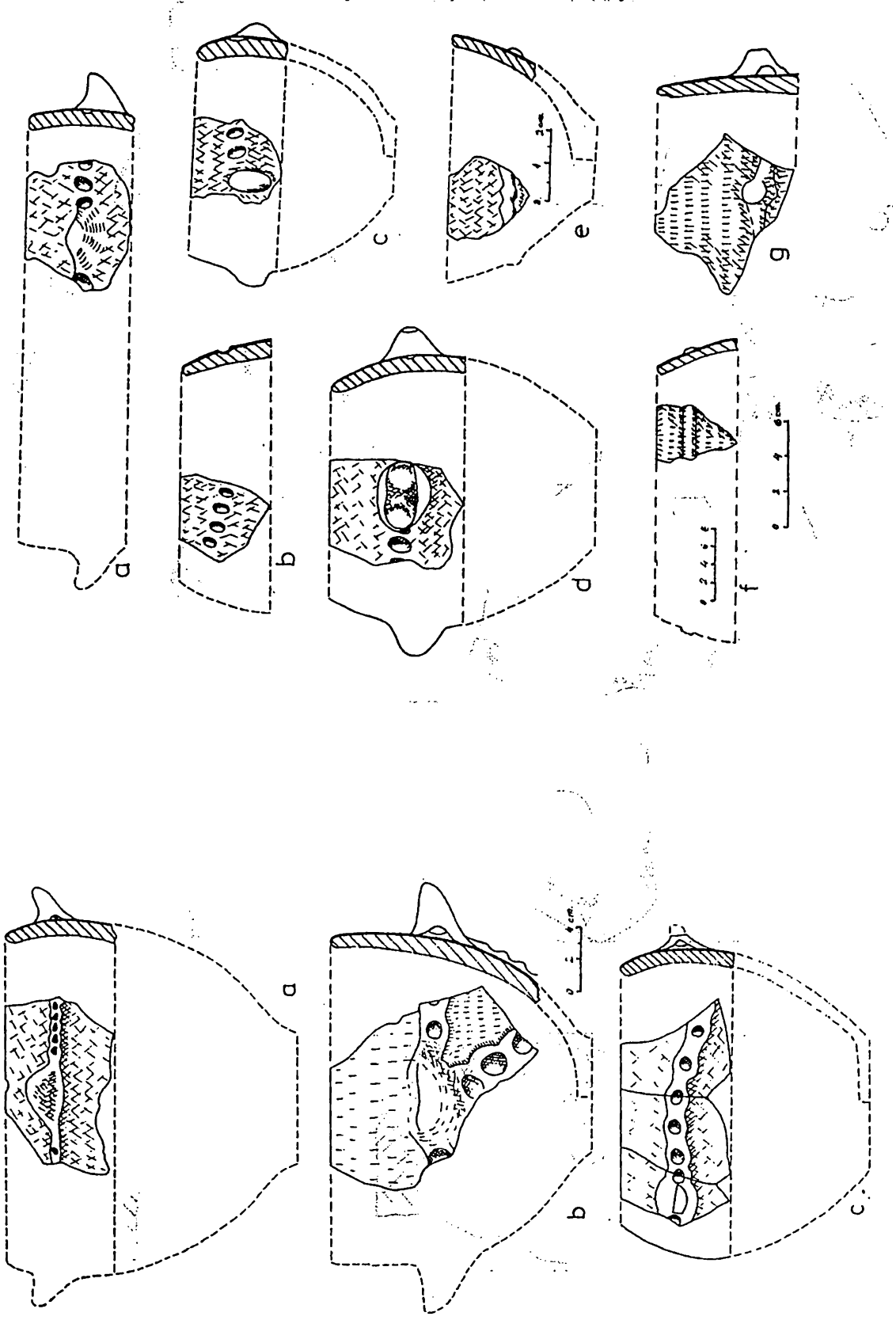

Fig. 3. Tipuri de vase lucrate cu mâna, caracteristice geto-dacilor. Reconstituiri după fragmentele ceramice descoperite la Cotu-Copălău.



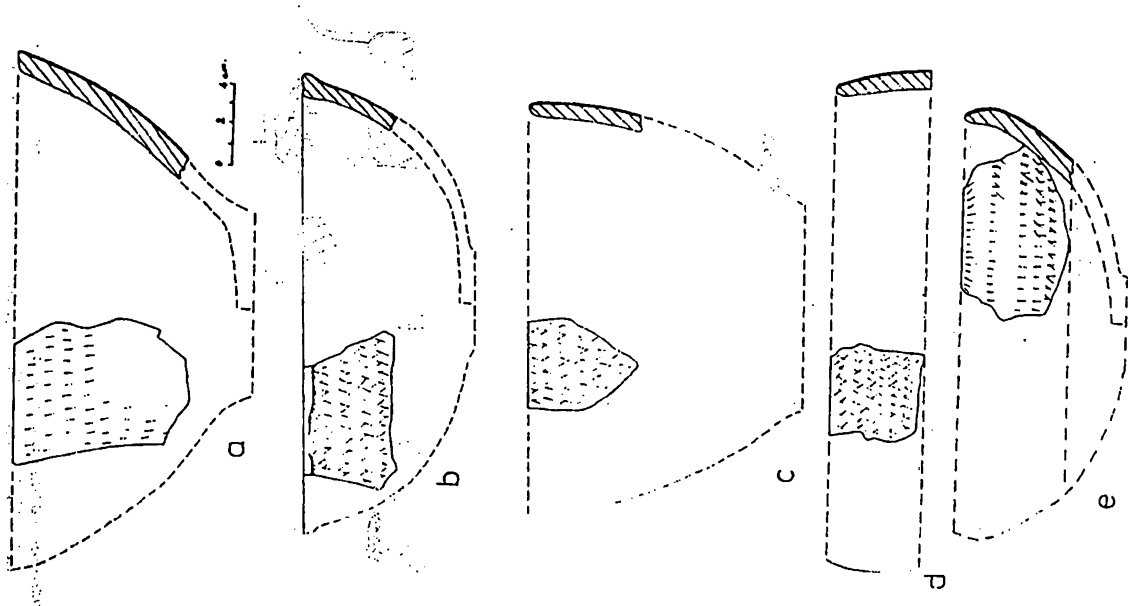

Fig. 7. Căstronime și străchini getice lucrate cu mâna, reconstituite în desen, descoperite la Cotu-Copălău: a-e. Scara: 1/2.

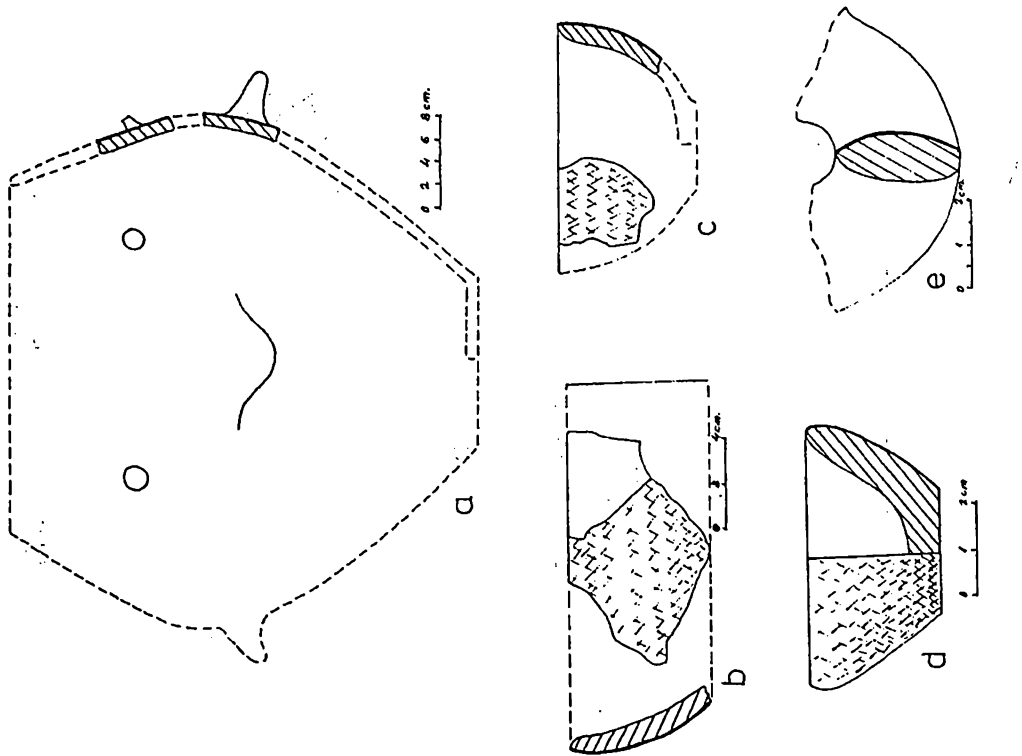
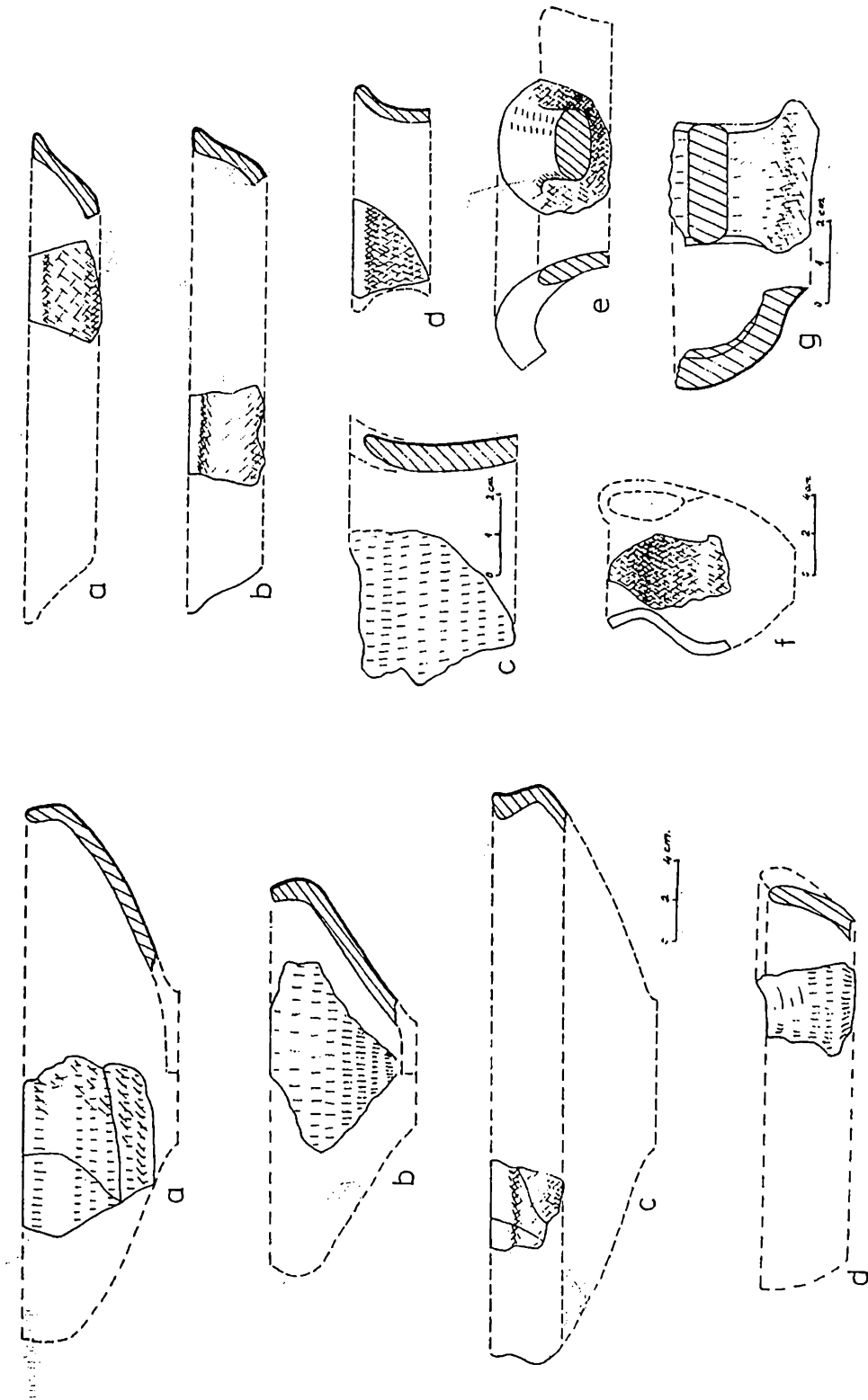

Fig. 6. Diferite tipuri de vase getice lucrate cu mâna, descoperite la Cotu-Copălău: tip IX (a); tip X (b); tip XI (c); tip XII (d); tip XIII (e). Scara: 1/4; a: 1/2; b: 1/1; c, d, e.



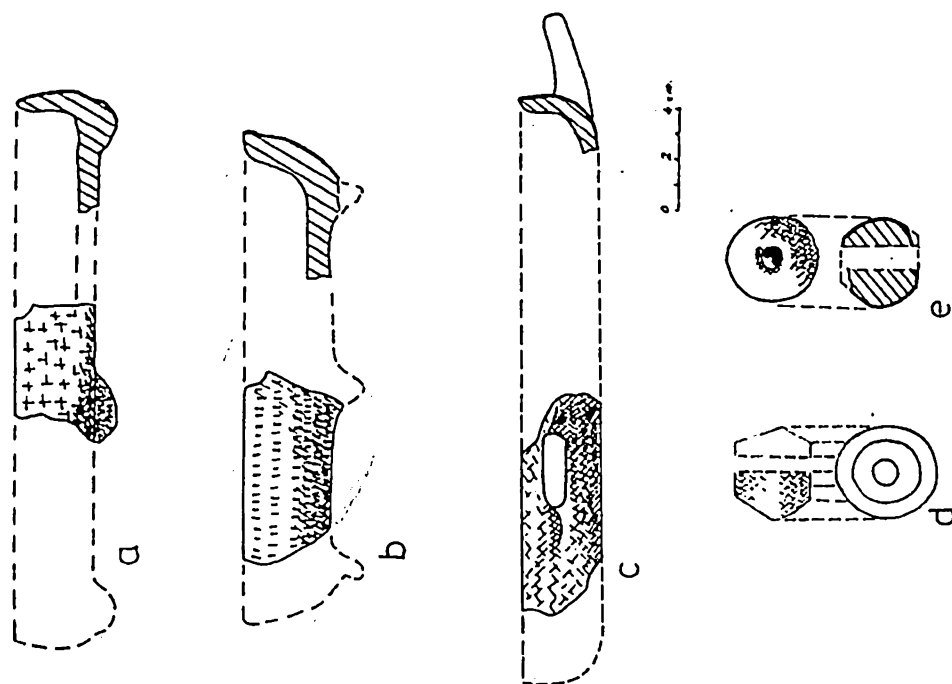

Fig. 11. Tigăi și fusatoile (d-e) getice descoperite la Cotu-Copălău. Scara: 1/2.

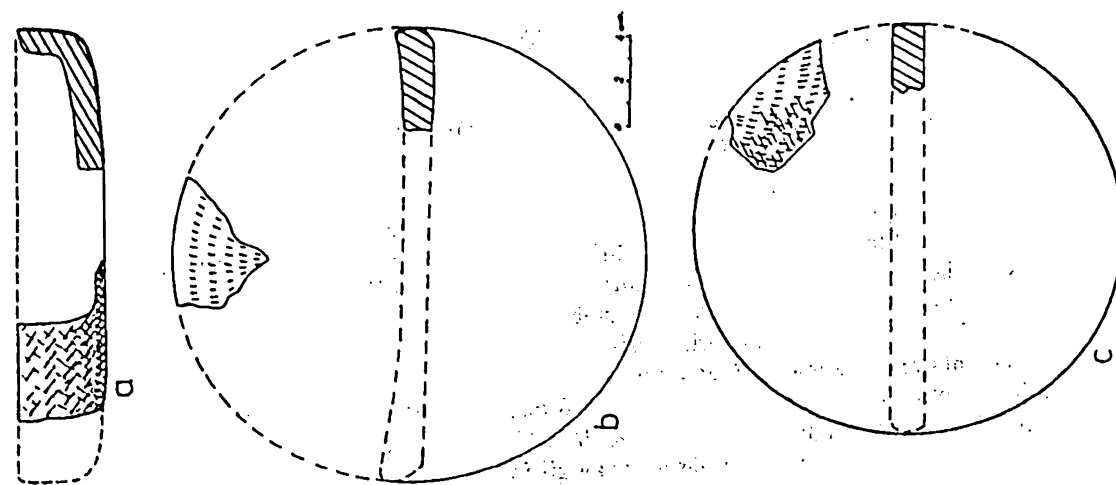

Fig. 10. Tipsii-capace getice, fragmentare. Tipul XVIII. Scara: 1/2.

(fig. 7/ a-b), unele dintre ele fiind redatè miniatural (fig. 6/c-d). Tipul XI (*străchini*) este bine reprezentat (fig. 7/c-e; 8/a-d). Prezența în săpătură a unei torți orizontale de la o strachină lucrată cu mâna, documentează prezența variantei XI/c, care reproduce vasul grecesc lucrat la roată, numit *lekane*¹⁶, variantă existentă de asemenea la Slobozia, Poiana și Albești (fig. 6/e). O variantă nouă, pe care am numit-o XI/d2, reproduce, așa cum crede și autorul acestei tipologii, forma grecească lucrată la roată de tipul 10/d¹⁷.

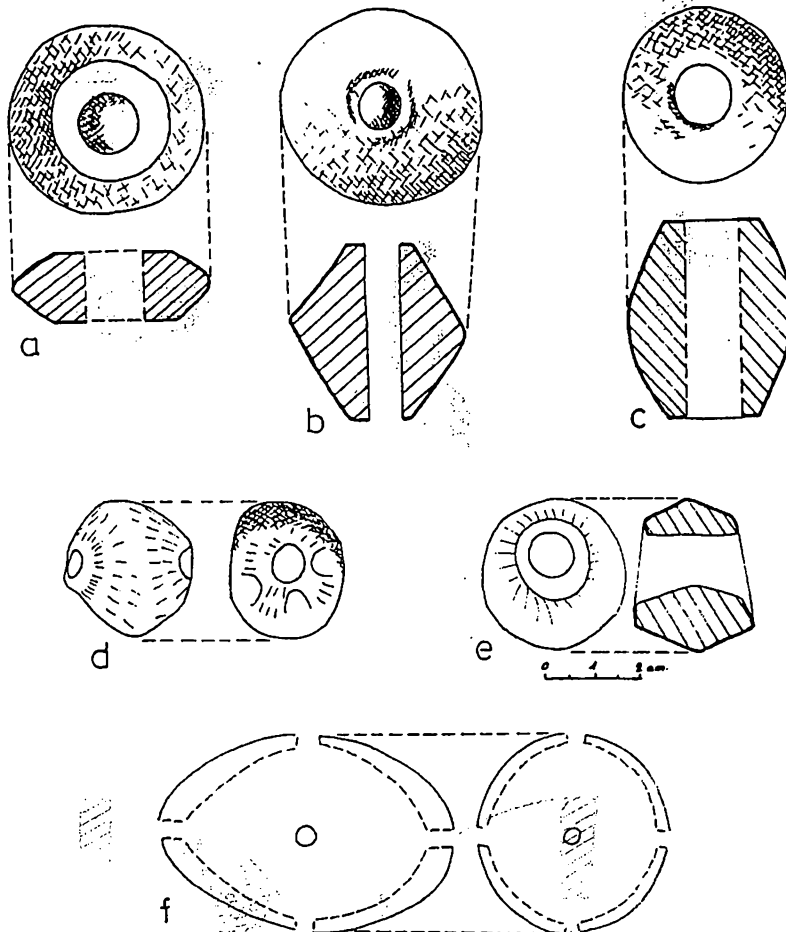

Fig. 12. Fusaiole (a-c), „mărgelè” (d-e) și „zomăitoare” (b) din lut ars descoperite la Cotu-Copălu. Scara: 1/1.

Tipul XII (*castroane cu marginea evazată*) este reprezentat prin câteva fragmente care par să aparțină variantei XII/b, întâlnită și la Stâncești (fig. 9/a-b). *Cănilè* sunt reprezentate până în prezent doar prin tipul XIV (fig. 9/c, d, e) și varianta XVII/b2 (fig. 9/f). *Ceștile* (tipurile XVIII-XIX) nu sunt încă documentate în mod sigur la Cotu. Un singur fragment de toartă în bandă, ar putea să provină de la un astfel de vas (fig. 9/g). *Tipsiile* și *capacele* sunt reprezentate prin variantele XXIII/a (fig. 10/a-b) și XXIII/b (fig. 10/c). Aceste tipuri s-au mai întâlnit în zonă, la Cucorăni¹⁸, Stâncești¹⁹ și Ibănești²⁰. Numai în campania din 1988 s-au descoperit la Cotu fragmente care provin de la 8 exemplare diferite. *Tigaia* este un tip ceramic nou, pe care l-am considerat o variantă a tipsiilor (XXIII/e). Cele trei fragmente pe care le-am descoperit la Cotu (două din ele în locuința 2) încă nu-și găsesc analogii în alte săpături. Singura tigaie descoperită în 1913, la Sfântu Gheorghe, se deosebește ca formă și este considerată drept imitație după o piesă grecească²¹.

¹⁶ *Ibidem*, p. 74.

¹⁷ *Ibidem*, p. 117.

¹⁸ Silvia Teodor, în *ArhMold*, VIII, 1975, p. 127, fig. 25/4, 35/10.

¹⁹ P. Șadurschi și Em. Moscalu, în *Hierasus*, VII-VIII, 1989, p. 189, fig. 6/3.

²⁰ *Ibidem*, p. 189, fig. 8/2.

²¹ I. H. Crișan, *Ceramica daco-geciă*, București, 1969, p. 192-193.

Tigăile fragmentare de la Cotu sunt lucrate dintr-o pastă compactă, conținând nisip, dar și cioburi de vase pisate (fig. 11/a-c). Au piciorușe (probabil trei la număr), iar unul dintre fragmente este prevăzut cu o coadă scurtă, ca o proeminență-apucătoare, de formă plată. Culoarea fragmentelor diferă, de la negru, la brun-cărămiziu și cenușiu, datorită arderilor succesive pe care le-au suferit. Toate exemplarele prezintă lustru la exterior.

Fusaiiolele bitronconice, bine cunoscute în mediul getic²², s-au descoperit și la Cotu (fig. 11/d; 12/a-b). Acestea li se adaugă o fusaiolă de formă ovală (fig. 12/c) și una sferică (fig. 11/e), pe care le-am considerat variante ale tipului XXV (variante noi XXV/d – XXV/e). Tot aici (varianta XXV/f) am încadrat două piese, care, datorită formei asimetrice, nu pot fi socotite drept fusaiole ci, mai curând, obiecte de podoabe (mărgele) sau având alte întrebuințări (fig. 12/d-e).

O piesă de formă elipsoidală, goală la interior, cu 6 orificii mai mici decât bila ceramică aflată în interior și care produce acel „zornăit” când se agită obiectul, care i-a dat și numele de *zornăitoare*, s-a descoperit în locuința 2. A avut, desigur, întrebuințarea pe care o au și astăzi obiecte asemănătoare lucrate din alte materiale, folosite ca jucării.

Continuarea sondajelor arheologice în zona platoului, fără afectarea pădurii care s-a ridicat aici, va aduce, desigur, și alte mărturii referitoare la modul de existența a geto-dacilor în acest spațiu, precum și despre cultura lor, încă insuficient cunoscută aici.

THE GETIC FORTIFIED SETTLEMENT FROM COTU-COPĂLĂU

SUMMARY

The archaeological researches of Geto-Dacian fortification from Cotu village, the point Jorovlea or Juravlea (Copălău commune, Botoșani county) took place in 1985, 1988 and 1990. Situated in a strategic place, between Suceava Plateau and the Moldavian Plain, the citadel had two phases: a newer phase, from the IVth – IIIrd c. B.C. and an older one (Plate I and fig. 1). The older phase appears a little and revealed a few materials.

The new phase, from the IVth – IIIrd c. B.C. is illustrated by a rich material: iron mattock (and iron slag), fragments of amphoras from *Mende* and *Thasos*, autochthonous hand made ceramics, clay spindles, clay pearls, a „clanking” etc. The dwellings were protected by a fosse and by a ground wall with stockade.

FIGURE EXPLANATIONS

Pl. I. Stratigraphic section from Cotu-Copălău (1988, eastern wall).

Fig. 1. The plateau of the hill Jorovlea, protected by steep slopes and artificial elements of fortification (fosse and ground wall with stockade).

Fig. 2. The localization of the ancient Greek towns *Thasos* and *Mende* (a). Objects discovered at Cotu-Copălău, coming from these towns: mouth of amphora from *Mende* (b) and amulet-pendentive made of a fragment of amphora from *Thasos* (c).

Fig. 3. Types of hand made pots specific to the Geto-Dacians. Reconstitutions after fragments of ceramics, discovered at Cotu-Copălău.

Fig. 4. Reconstitutions after fragments of „vessels having a bell shape”, discovered at Cotu-Copălău.

Fig. 5. Types of hand made Getic pots, reconstituted in the drawing. Scale: 1/2: a-d, g; 1/4: f; 1/1: e.

Fig. 6. Different types of hand made Getic pots, discovered at Cotu-Copălău: type IX (a); type X (b); type X c (c-d), miniatures; type XI (e). Scale: 1/4: a; 1/2: b; 1/1: c, d, e.

Fig. 7. Hand made Getic *tureens* and *bowls*, reconstituted in the drawing, discovered at Cotu-Copălău: a-e. Scale: 1/2.

Fig. 8. Hand made Getic *bowls*. Type XI/d (a); XI/d₁ (b); XI/d₂ (c); XI/e (d). Scale: 1/2.

Fig. 9. *Tureens* with flaring brim and Getic *cups*, reconstituted in the drawing. Type XII/b (a-b); XIV (c-e); XVII/b₂ (g). Scale: 1/2: a, b, d, f; 1/1: c, g.

Fig. 10. Fragments of Getic *patens-lids*. Type XVIII. Scale: 1/2.

Fig. 11. Getic *pans* (a-c) and *clay spindles* (d-e), discovered at Cotu-Copălău. Scale: 1/2.

Fig. 12. *Clay spindles* (a-c), clay „pearls” (d-e) and „clanking” (b) of burnt clay, discovered at Cotu-Copălău. Scale: 1/1.

Translated by

MARIA MIHĂILESCU-BÎRLIBA

²² Em. Moscalu, *op. cit.*, p. 91.