

CONTRIBUȚII LA CUNOAȘTEREA ETAPELOR TIMPURII ALE CULTURII MONTEORU ÎN MOLDOVA

În cadrul problemelor privind evoluția diverselor aspecte de cultură materială din epoca bronzului, în Moldova, un loc deosebit îl ocupă cultura Monteoru. Deși prezența acestei culturi a fost semnalată încă de aproape patru decenii, datele referitoare la evoluția și conținutul ei s-au limitat la rezultatele obținute prin mici sondaje, care nu permiteau aici o periodizare și o definire riguroasă. Cercetările de suprafață și numeroasele săpături efectuate în ultimii zece ani în Moldova au lărgit considerabil sfera cunoașterii particularităților acestei culturi și au făcut posibilă prezentarea caracteristicilor ce o definesc.

În acest sens trebuie mai întâi reliefat că, pe baza săpăturilor îndelungate efectuate la Sărata-Monteoru (stațiune eponimă), I. Nestor a determinat trăsăturile fundamentale ale culturii Monteoru în ceea ce privește conținutul economic-social, precum și caracteristicile etapelor ei de evoluție sub aspectul culturii materiale¹. De asemenea o deosebită importanță o prezintă și precizarea că, din nucleul cuprins între bazinul superior al Dîmboviței și Buzăului, unde a luat naștere cultura Monteoru, s-a extins foarte repede și în Moldova, cuprinzînd zona sudică și centrală dintre Siret și Munții Carpați².

Baza cercetării culturii Monteoru în Moldova a fost pusă prin săpăturile efectuate la Poiana³ și apoi prin sondajele de la Perchiu⁴ și Ruginești⁵, care au constituit, de altfel, singurele jaloane privind această cultură în perioada dintre cele două războaie mondiale⁶.

¹ I. Nestor, *Der Stand der Vorgeschichtsforschung in rumänien*, în *BerRGK*, 1933, p. 94—100; idem, în *Istoria României*, vol. I, p. 100—105; idem, *Raport asupra activității științifice a Muzeului național de antichități*, 1942—1943, p. 20—29; I. Nestor și colab. *Rapoartele de săpături de la Sărata-Monteoru*, în *SCIV*, I—II, 1950, p. 53—56; *SCIV*, II, 1, 1951, p. 159—169; *SCIV*, IV, 1—2, 1953, p. 69—90; *SCIV*, VI, 3—4, 1955, p. 497—515.

² I. Nestor, în *Istoria României*, vol. I, p. 102.

³ Radu și Ecat. Vulpe, *Les fouilles de Poiana*, în *Dacia*, III—IV, p. 253—351; Ecat. Dunăreanu-Vulpe, *La nécropole de l'âge du bronze de Poiana*, în *Dacia*, V—VI, p. 151—167.

⁴ Radu și Ecat. Vulpe, *La station préhistorique de Perchiu près de Huruiesti*, în *Dacia*, III—IV, p. 157 și urm.

⁵ Ecat. Dunăreanu-Vulpe, *Les restes préhistoriques de Ruginești (Dép. Putna)*, în *Dacia*, VII—VIII, p. 103—118.

⁶ În afară de săpăturile efectuate la Poiana, Ruginești sau Perchiu cităm, și periegezele efectuate de C. Matasă în raionul Piatra-Neamț (*Cercetări de preistorie în județul Neamț*, în *BCMI*, fasc. 90), cercetările prof. I. Solomon, *Descoperiri recente și cercetări asupra citorva stațiuni antice din județul Tecuci*, în *BCMI*, fasc. 52, an. XX, p. 98—112, precum și cercetările lui V. Ciurea, (*Aperçu des antiquités préhistoriques du Département de Baia*), în *Dacia*, III—IV, p. 46—65.

Reluarea însă în ultimii ani a cercetărilor privitoare la epoca bronzului din Republica Socialistă România⁷ a determinat efectuarea și în Moldova a unor sondaje (Costișa⁸, Bogdănești⁹, Mîndrișca¹⁰, Terchești¹¹), care permit prezentarea culturii Monteoru sub o formă mai amplă (fără a epuiza, bineînțeles, toate problemele) și definirea particularităților care o caracterizează.

În cele ce urmează vom schița, în lumina noilor săpături arheologice, câteva din problemele privind aria de răspîndire, tipul de așezare, etapele de evoluție cu caracteristicile lor, legăturile cu fondul local anterior și particularitățile fazelor timpurii (Ic₄—Ic₃—Ic₂) ale culturii Monteoru din Moldova¹².

★

Pentru înțelegerea trăsăturilor culturii Monteoru în provincia de la răsărit de Carpați, trebuie amintite mai întii unele aspecte ale culturii materiale ce o precede. Acest lucru se impune cu atît mai mult cu cît, așa cum am arătat mai sus, o dată cu primele începuturi ale bronzului mijlociu, cultura Monteoru s-a extins și în Moldova, cuprinzînd în aria sa de răspîndire cea mai mare parte a acestei provincii. Este astfel de la sine înțeles că se impun unele precizări cu privire la procesul de încheiere a evoluției grupului cultural din bronzul timpuriu, mai ales că prezentările de pînă acum au sub acest aspect numeroase lacune¹³.

Vom scoate în evidență în acest sens cîteva din trăsăturile fundamentale ale culturii Foltești II, oprindu-ne la acelea care ilustrează legătura cu cele dintii elemente Monteoru. Astfel, o primă observație este aceea că așezările de tip Foltești II s-au extins în bronzul timpuriu pe întreg teritoriul Moldovei, exceptînd (pînă în prezent) doar podișul central Moldovenesc¹⁴. Este, de asemenea, important să menționăm că în ceea ce privește tipul de așezare se constată preferința pentru terasele mai mult sau mai puțin predominante cu aspect de «cetățui» (Bogdănești, Mîndrișca), care

⁷ Ne referim la reluarea săpăturilor de la Poiana, vezi în SCIV, I, 1951, p. 210 și urm.; SCIV, III, 1952, p. 200 și urm.; SCIV, I, p. 57 și urm.

⁸ Al. Vulpe și M. Zamosteanu, *Săpăturile de la Costișa*, în *Materiale*, VIII, p. 309—317.

⁹ M. Florescu și C. Buzdugan, *Săpăturile din așezarea din epoca bronzului de la Bogdănești*, în *Materiale*, VIII, p. 301—309.

¹⁰ Gh. Bichir și Eug. Dogan, *Săpături arheologice la Mîndrișca*, în *Materiale*, VIII, p. 291—301.

¹¹ M. Florescu, V. Nămoșanu și G. Constantinescu, *Sondajul de la Terchești* (manuscris).

¹² Avem în vedere faptul că rezultatele obținute din

sondajele efectuate în Moldova nu au fost publicate decît sub forma unor scurte rapoarte preliminare, ceea ce îngreuiază prezentarea riguroasă a problemelor referitoare la aspectul de cultură materială și formularea unor concluzii definitive.

¹³ D. Berciu, *Contribuții la problema neoliticului în R.P.R.*, p. 139 și urm.; M. Florescu, *Contribuții la problema începuturilor epocii bronzului în Moldova*, în *AM*, II—III, p. 105—127; Gh. Bichir, *Beitrag zur Kenntnis der frühen Bronzezeit in südöstlichen Transilvanien und in der Moldau*, în *Dacia*, N.S., VI, p. 187 și urm.

¹⁴ M. Petrescu-Dîmbovița, N. Zaharia și Em. Zaharia, *Siliștile în Moldova* (manuscris).

Fig. 1. — Harta răspîndirii așezărilor aparținînd fazelor timpurii ale culturii Monteoru din Moldova (1—55) și ale unui grup local (?) contemporan cu fazele timpurii ale culturii Monteoru (56—61): 1 — Terchești; 2 — Cîndești; 3 — Cîndești—«Dealul Nucului»; 4 — Birzești — «Frăsinet»; 5 — Birzești—«La arie»; 6 — Fitionești; 7 — Poiana; 8 — Hulești; 9 — Corni; 10 — Adjudul Vechi; 11 — Adjudul Vechi «La Islaz»; 12 — Adjudul Vechi «Vatra satului»; 13 — Sișcani; 14 — Domnești; 15 — Anghelești; 16 — Ruginești; 17 — Răcăuți; 18 — Bogdănești; 19 — Malu-Onesti; 20 — Podei; 21 — Slobozia—Podeac; 22 — Livada; 23 — Jevreni; 24 — Mănăstirea Horga; 25 — Poiana—Mirăuți; 26 — Ripile; 27 — Varnița; 28 — Mîndrișca—«Titelca-Morăriei»; 29 — Mîndrișca—«Puțul-Postei»; 30 — Mîndrișca—«Duitori»; 31 — Cucova—«Tintirim»; 32 — Cucova; 33 — Sascut; 34 — Valea Seacă; 35 — Răcăciuni; 36 — Gloduri; 37 — Podul Morii; 38 — Bărboasa; 39 — Lozinca; 40 — Dealul Perjului; 41 — Lozinca—Dealul Stîrcului; 42 — Găiceana—Unguri; 43 — Huruiesti; 44 — Perchiu; 45 — Buhuși; 46 — Costișa; 47 — Bodești; 48 — Bălănești; 49 — Vizantea; 50 — Găuri; 51 — Palanca; 52 — Mănăstioara; 53 — Panciu—Satu-Nou; 54 — Călimănești—Pădureni; 55 — Clipicești; 56 — Benești; 57 — Lățești; 58 — Mălușteni; 59 — Băneasa; 60 — Fulgeriș; 61 — Cucorăni.

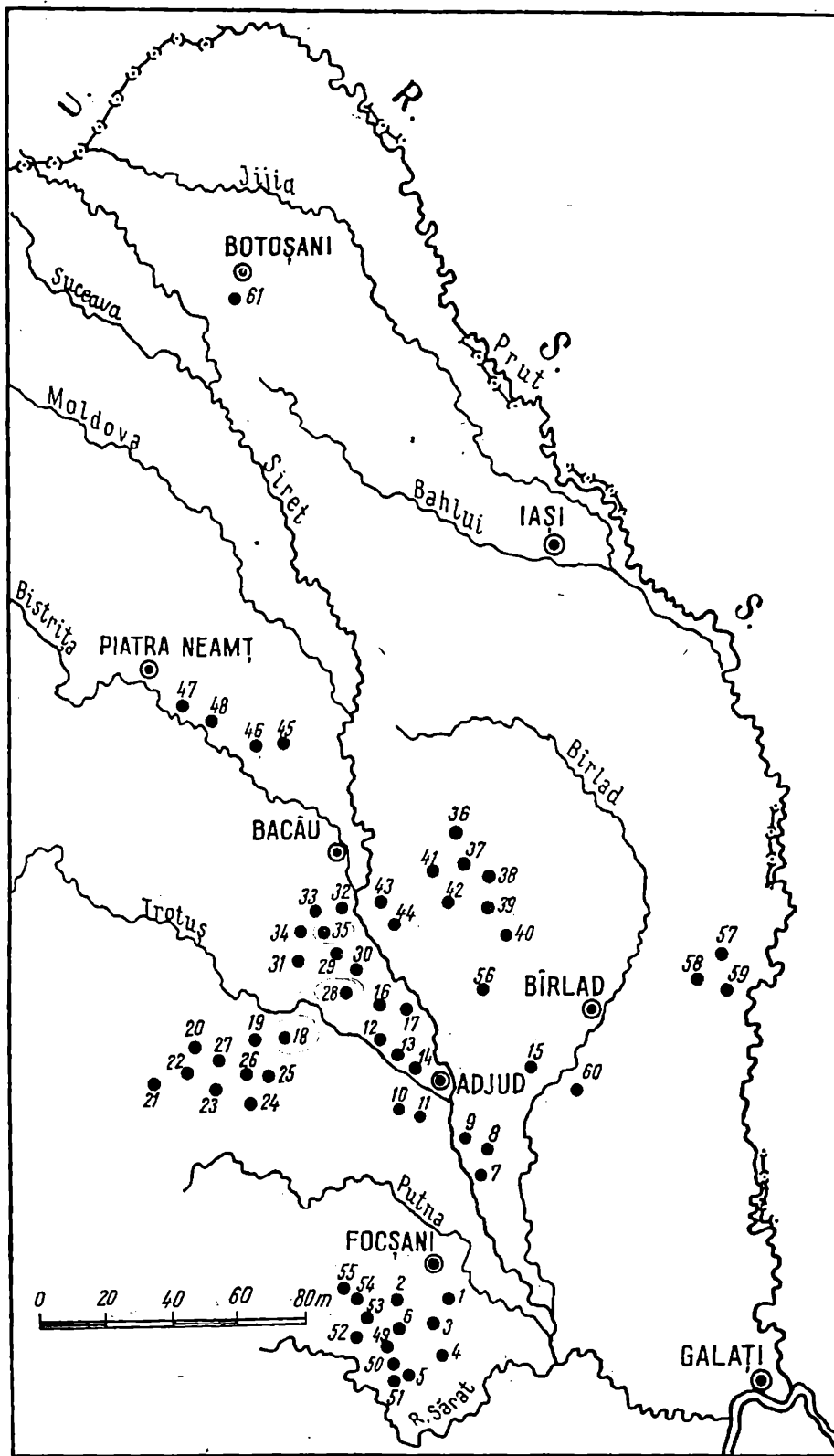

vor fi ocupate mai târziu și de purtătorii culturii Monteoru ¹⁵. Remarcăm, în continuare, prezența locuințelor de suprafață și în aceeași măsură a semibordeelor de formă patrulateră cu colțurile rotunjite, podite cu pietre plate și prevăzute cu vetre centrale sau pe latura de est ¹⁶.

Din inventarul obiectelor evidențiem în primul rând cuțitele curbe din piatră (Krummesser) și vîrfurile de săgeată din silex cu baza concavă. O altă observație

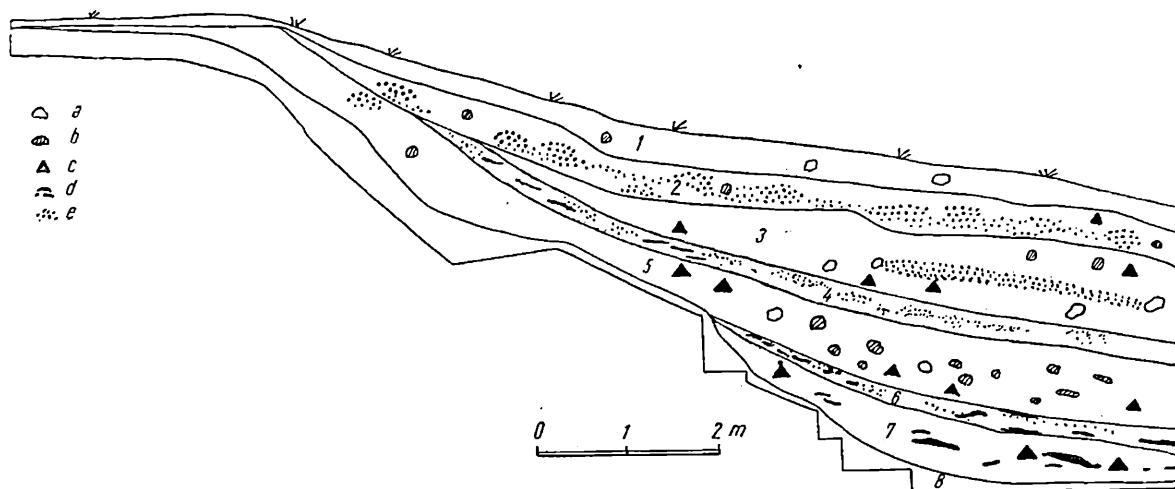

Fig. 2. — Terchești—Chitita. Profilul peretelui de est al șanțului V. 1 — sol vegetal; 2 — sol cenușiu cu resturi Monteoru II b; 3 — sol negru cenușiu cu resturi Monteoru II a; 4 — sol brun negricios cu resturi Monteoru Ib; 5 — sol brun cu resturi Monteoru Ia; 6 — sol negru cu mult cărbune conținând resturi Monteoru Ic₂; 7 — sol galben cu cărbune și resturi Monteoru Ic₃; 8 — sol galben virgin; a — piatră; b — chirpici ars; c — fragment ceramic; d — cărbune; e — cenușă.

este aceea că purtătorii culturii Foltești II formau o populație sedentară, care se stabilizase deja după evenimentele precipitate din perioada de tranziție ¹⁷.

Un loc deosebit în inventarul așezărilor îl au resturile ceramice, din care anumite tipuri și forme caracteristice culturii Foltești II vor fi preluate mai târziu și de purtătorii culturii Monteoru. Astfel, remarcăm vasele cu corpul drept în formă de sac, cu buza ușor lățită și crestată, decorate cu briu în relief simplu, crestat sau alveolat, vasele cu corpul globular prevăzute cu torți tubulare, vasele de formă tronconică și ceștile cu gîtul înalt, drept, buza evazată și corpul bombat.

Dintre motivele decorative nu putem trece cu vederea dungile ornamentale în relief, micile proeminente și șirurile de creștături.

Dacă din ansamblul de trăsături specifice au putut fi subliniate cele mai importante în ceea ce privește evoluția acestei culturi, ipotezele puse pînă în prezent nu sînt suficient de argumentate pentru a le considera drept concluzii definitive ¹⁸. Este indiscutabil faptul că primii purtători ai culturii Monteoru au găsit în Moldova aspectul de cultură materială ilustrat prin cultura Foltești II. Materialul arheologic privind cultura Foltești II este însă insuficient pentru a ne permite să tragem și unele concluzii asupra fazelor de dezvoltare a acesteia.

¹⁵ Gh. Bichir și Eug. Dogan, *art. cit.*, p. 292—301;
M. Florescu și C. Buzdugan, *art. cit.* (în manuscris).

¹⁶ Cf. M. Florescu, *art. cit.*, AM, II—III, p. 120—127.

¹⁷ M. Florescu, *loc. cit.*, AM, II—III.

¹⁸ *Ibidem*, Gh. Bichir, *art. cit.*, în *Dacia*, VI, N.S., p. 87 și urm.

Cert este, așa cum am arătat anterior, că dezvoltarea culturii Foltești II a fost întreruptă prin apariția în Moldova a culturii Monteoru, iar purtătorii ei au adoptat trăsăturile noii culturi, care s-a impus.

Pentru a înțelege însă procesul istoric care s-a petrecut în Moldova prin înglobarea în aria de dispersiune a culturii Monteoru a unei importante zone din provincia de la răsărit de Carpați și încheierea evoluției culturii Foltești II sînt necesare unele observații. Trebuie precizat dacă purtătorii culturii Monteoru au ocupat dintr-o dată întreg teritoriul dintre Siret și Munții Carpați, și în acest caz sfîrșitul culturii Foltești II s-a produs în același moment cu apariția primelor elemente Monteoru, sau dacă aria de răspîndire a culturii Monteoru s-a extins treptat, și atunci procesul de încheiere a evoluției culturii Foltești II s-a petrecut în etape, fiind chiar posibile unele momente de contemporaneitate între cele două culturi.

Pe baza numeroaselor cercetări de suprafață¹⁹ efectuate în Moldova în ultimii 10 ani s-a putut observa că așezările purtătorilor culturii Monteoru se concentrează mai ales în depresiunile subcarpatice situate la curbura Carpaților de răsărit, în al căror relief predomină terasele, din care s-au detașat, prin eroziune, promontoriile sub formă de « cetățui », cu o bună apărare naturală²⁰. Menționăm în mod deosebit faptul că, atît în depresiunea Onești, cît și în sudul Moldovei, cele mai vechi resturi de locuire Monteoru aparțin, după unele indicii, fazei Ic₄ (?) a acestei culturi, după care urmează numeroase resturi de locuire din faza Monteoru Ic₃ (circa 30 de stațiuni în depresiunea Onești²¹ și aproape 20 în sudul Moldovei²²). Remarcăm, în continuare, că purtătorii fazei Monteoru Ic₃ nu s-au stabilit numai în depresiunile amintite mai sus, ci au ocupat și spațiul dintre munți și Siret, nedepășind însă valea Siretului, iar la nord au ajuns pînă în valea Bistriței. În schimb, se observă în faza următoare Monteoru Ic₂, tendința de lărgire spre est a ariei de răspîndire; cităm așezările de la Lozinca, Podul Morii, Cioara, Gloduri, Benești etc.²³, care sînt situate pe văile Berheciului și Zeletinului. Este de la sine înțeles că indiciile pe care le avem asupra zonelor ocupate de fiecare fază în parte ne sugerează ipoteza că sfîrșitul culturii Foltești II s-a petrecut în etape diferite.

În această privință sînt edificatoare și unele observații de la Bogdănești; astfel, cu prilejul cercetării sistemului de fortificare al așezării Monteoru, s-a constatat că șanțul de apărare al purtătorilor fazei Monteoru Ic₂ a interceptat un alt șanț de apărare, mai vechi. Materialul ceramic din pămîntul de umplutură al primului șanț aparținea exclusiv culturii Foltești II²⁴ (fig. 3). Acest fapt ne îndreptățește să credem că, în momentul pătrunderii în Moldova a primelor elemente Monteoru, purtătorii culturii Foltești II au încercat prin crearea sistemului defensiv o oarecare rezistență. Admițînd acest lucru, trebuie să considerăm, că în timp ce se statornicea cultura Monteoru în regiunile situate la curbura Carpaților răsăriteni, în celelalte zone continua să se dezvolte un aspect particular și evoluat al culturii Foltești II. Astfel, ipoteza contemporaneității dintre elementele Monteoru Ic₄ și ultimele stadii de dezvoltare a culturii Foltești II pare plauzibilă. Într-o a doua etapă, cînd cultura Monteoru

¹⁹ M. Petrescu-Dimbovița, N. Zaharia și Em. Zaharia, *Siliștile în Moldova* (ms.); I. Șandru, *Contribuții geografice și economice asupra evoluției așezărilor omenești în depresiunea subcarpatică Onești*, în ASU, Iași, sec. II, tom. VII, fasc. 1, 1961, p. 214 și urm.; M. Florescu și V. Căpitanu, *Cercetări arheologice în regiunea Bacău* (în AM, V, în ms.); ne referim, în continuare, la cercetările efectuate de C. Buzdugan (Muzeul Orașului Gheorghe Gheorghiu-Dej), V. Nămolșanu și G. Constantinescu (Muzeul raional Focșani), M. Zamoșteanu și C. Scorpan (Muzeul raional

Piatra-Neamț), D. Teodor și I. Ioniță, *Cercetări arheologice în podișul Sucevei* (în AM, V, în manuscris).

²⁰ Vezi în *Monografia geografică a R.P.R.*, p. 683—686.

²¹ Cf. cercetări I. Șandru și C. Buzdugan.

²² Cf. cercetări V. Nămolșanu și G. Constantinescu.
²³ M. Florescu și V. Căpitanu, *Cercetări arheologice în regiunea Bacău* (în AM, V, în manuscris).

²⁴ M. Florescu și C. Buzdugan, *Cercetările arheologice de la Bogdănești* (Raport amplu asupra săpăturilor efectuate între anii 1959 și 1962) (în manuscris).

a cuprins în întregime spațiul dintre Munții Carpați și Siret, purtătorii culturii Foltești II au adoptat sub aspectul culturii materiale trăsăturile culturii Monteoru, evoluind mai târziu ca parte integrantă și inseparabilă a acesteia. Pe de altă parte, prezența în cadrul primei etape a culturii Monteoru a unor elemente vestice (de factură transilvăneană) ridică o nouă problemă privind pătrunderea în Moldova a unor influențe din culturile transilvănene, care s-a produs, probabil, concomitent cu cele Monteoru. În stadiul actual al cercetărilor rămîne încă în domeniul ipotezelor de lucru și problema grupului cultural din bronzul mijlociu din regiunile rămase în afara ariei de răspîndire a culturii Monteoru la sud și a culturii Costișa la nord, adică spațiul cuprins între Siret și Prut. Este posibil ca în aceste zone ocupate în bronzul timpuriu de cultura Foltești II să se fi dezvoltat pe fond local autohton — Foltești II — un nou grup cultural, influențat atît de cultura Monteoru și Costișa, cît și de anumite elemente estice, care se făcuseră simțite încă din bronzul timpuriu²⁵. Această chestiune nu constituie însă aici decît o problemă cu totul secundară, legată de influențele pe care cultura Monteoru le-ar fi putut avea de la grupele culturale din Moldova situate în afara ariei sale de răspîndire și cu care ar fi putut veni în contact.

★

În cele ce urmează ne vom ocupa de cîteva din problemele cu ajutorul cărora putem în momentul de față să reconstituim în linii generale caracterele specifice ale culturii Monteoru din Moldova.

Prima trăsătură care rezultă din cartarea localităților este aceea că așezările aparținînd fazelor timpurii ale culturii Monteoru au afectat cu precădere regiunile subcarpatice și apoi terasele medii și inferioare ale rîurilor ce străbat zona sudică a platformei podișului Moldovei²⁶ (fig. 1). Pentru elucidarea procesului evolutiv privind fazele timpurii ale culturii Monteoru din Moldova, este necesar însă să prezentăm în limita posibilităților observațiile stratigrafice obținute pînă în prezent prin care s-au determinat etape de evoluție în cadrul fazelor timpurii Monteoru.

Astfel, pentru elementele Monteoru Ic₄ lipsesc în momentul de față observații stratigrafice precise. Ipoteza existenței acestei faze în Moldova se bazează pe materiale arheologice (în special ceramică), ale căror condiții de găsire impun separarea în faze de evoluție numai pe criterii tipologice. Ne referim aici la cîteva fragmente ceramice descoperite la Podei²⁷ (Tg.-Ogna) (care se detașează prin anumite trăsături de celelalte fragmente aparținînd fazei Monteoru Ic₃ — etapa I, cea mai veche), precum și la materialele arheologice descoperite prin cercetările de suprafață în depresiunea Onești la Poiana Mirăuți sau Jevreni²⁸, la Terchești, Cîndești și Fitionești (raioanele Focșani și Panciu), ale căror caracteristici se încadrează în linii mari în faza Monteoru Ic₄ (?).

În ceea ce privește faza Monteoru Ic₃, vom evidenția de astădată, din punct de vedere stratigrafic, sondajele de la Bogdănești²⁹ și Mîndrișca³⁰. Astfel s-au constatat la Bogdănești existența a două nivele de locuire Monteoru Ic₃, precum și alte resturi de locuire aparținînd aceleiași faze, dar care nu constituiau un nivel de locuire bine precizat. Primul și cel mai bogat în resturi arheologice, ocupînd regiunile periferice și ușor în pantă ale cetățuii Todoscanu, este constituit dintr-un sol galben-cenușiu

²⁵ Cf. M. Florescu, în AM, II—III.

²⁶ Această constatare a fost făcută pe baza cercetărilor de teren efectuate de muzeele raionale și regionale (Galați, Tecuci, Focșani, Bacău, Roman și Piatra-Neamț).

²⁷ C. Matasă, *Așezarea eneolitică Cucuteni B de la Tg. Ocna — Podei*, în AM, II—III, p. 5 și urm.

²⁸ M. Florescu și C. Buzdugan, *Cercetări arheologice în depresiunea Onești (în pregătire)*.

²⁹ M. Florescu și C. Buzdugan, *Cercetările arheologice de la Bogdănești (în manuscris)*.

³⁰ Gh. Bichir, loc. cit., *Materiale*, VIII; idem, în *Dacia* VI, N.S., p. 89 și urm.

compact, cu o grosime care variază între 0,30 și 0,40 m. Sub acest nivel a mai fost sesizată încă o depunere cenușie-gălbuie, a cărei grosime nu depășește 0,10—0,15 m. Deși ambele nivele de locuire se încadrează în linii generale în faza Monteoru Ic₃, s-au constatat în tehnica ornamentării și a motivelor decorative unele deosebiri. Relevăm decorul de dinți de lup sau excizat, frecvent în nivelul inferior și aproape inexistent în cel superior, unde nota dominantă a motivelor decorative o constituie cercurile concentrice ³¹. La Mîndrișca au fost documentate, de asemenea, două nivele de locuire Monteoru Ic₃. Cel inferior, Mîndrișca IIIa, cu un sol brun-cenușiu, gros de aproape 0,50 m, conținea materiale arheologice similare nivelului superior de la Bogdănești. Al doilea strat arheologic, Mîndrișca IIIb, brun-cenușiu, gros de numai 0,0—0,15 m, se caracteriza prin prezența în ceramică a unor elemente noi, specifice fazei următoare Ic₂ a culturii Monteoru ³², dintre care menționăm torțile cu prag și șa, linii în relief etc.) Cu toate că nu a existat o situație ideală de stabilire a unui raport stratigrafic unitar, pe baza sondajelor de la Mîndrișca și Bogdănești se pot determina în linii mari etapele de evoluție ale fazei Monteoru Ic₃. Astfel, prima etapă este reprezentată prin materialele arheologice rezultate din depunerea inferioară de la Bogdănești; a doua etapă este constituită din materialele descoperite în nivelul superior de la Bogdănești și în stratul inferior (Mîndrișca IIIa) de la Mîndrișca; în sfârșit, ultima etapă, care ilustrează în același timp și tranziția spre faza următoare Monteoru Ic₂, conține o ceramică ale cărei caracteristici se întîlnesc în ceramica nivelului superior de la Mîndrișca (III b) și în ceramica descoperită la partea superioară a depunerii galbene-cenușii aparținînd fazei Monteoru Ic₃ de la Bogdănești.

Privită sub unghiul raporturilor stratigrafice, faza Monteoru Ic₃ a cunoscut în Moldova trei etape de evoluție. Nu excludem însă posibilitatea existenței și a altor etape intermediare, ale căror caracteristici pot constitui verigile de legătură dintre etapele mari, prezentate mai sus.

În ceea ce privește faza Monteoru Ic₂, sondajele stratigrafice efectuate pînă acum nu ne-au oferit posibilitatea ilustrării în aceeași așezare a unui tablou evolutiv clar. Totuși, în majoritatea cazurilor, cum este și firesc, fazei Ic₃ îi urmează nemijlocit, prin etapa intermediară (Mîndrișca III b) sau direct (Bogdănești, Rădăciuni) ³³, faza Monteoru Ic₂, care, la fel ca și în așezarea eponimă Sărata -Monteoru, se caracterizează prin existența motivelor decorative exprimate prin linii în relief și prin torțile cu șa și prag ³⁴. Într-un singur caz, prin sondajul de la Podul Morii—Lozinca, r. Bacău ³⁵, s-a constatat că materialul arheologic aparținînd fazei Monteoru Ic₂ conține, alături de elementele sale caracteristice, și alte motive decorative noi, care vor constitui mai tîrziu trăsăturile fazei Monteoru Ic₁ (motive decorative, realizate prin incizii, precum și prin torți cu șaua ușor căzută etc.).

Astfel se poate presupune că în cadrul fazei Monteoru Ic₂ au existat două etape de evoluție: una « clasică » și alta de tranziție către faza următoare Monteoru Ic₁.

Celelalte faze din evoluția culturii Monteoru (Ic₁—II b) au fost sesizate și în Moldova însă disparat și fără un raport stratigrafic precis ³⁶ din acest motiv, procesul dezvoltării ascendente al acestei culturi rămîne aici o problemă a cărei rezolvare impune încă efectuarea unor noi sondaje pentru obținerea observațiilor stratigrafice

³¹ Conform precizărilor făcute de I. Nestor asupra caracteristicilor fazei Monteoru Ic (vezi nota 1).

³² Idem, asupra caracteristicilor fazei Monteoru Ic₂ (vezi nota 1).

³³ M. Florescu și C. Buzdugan, loc. cit., în *Materiale*, VIII; Al. Vulpe, *Descoperiri arheologice pe cursul mijlociu al Siretului (sondajele de la Mîndrișca și Rădăciuni, reg. Bacău)*, în *AM*, I, p. 43—65.

³⁴ Conform precizărilor făcute de prof. I. Nestor (vezi nota 1).

³⁵ Cf. M. Florescu și V. Căpitanu, *Cercetări arheologice de la Lozinca* (în manuscris).

³⁶ Asupra evoluției culturii Monteoru în provincia de la răsărit de Carpați s-a emis o nouă ipoteză (vezi Al. Vulpe, în *Dacia*, V, N.S., p. 112 și urm.).

edificatoare. Merită însă să evidențiem ipoteza emisă de Al. Vulpe prin care se pune în discuție, pe baza cercetărilor de la Costișa, existența unui facies local Ic_2 —Ia, în cadrul culturii Monteoru³⁷. S-a arătat astfel că în așezarea Monteoru de la Costișa există două nivele de locuire, în care cele mai vechi elemente ceramice aparțin fazei Ic_2 , iar cele mai noi faze Ib, menționându-se că « materialul monteorian nu a putut fi împărțit stratigrafic într-o cantitate care să permită o periodizare amănunțită »³⁸. Ulterior însă s-au făcut unele precizări și rectificări, din care rezultă că în ceramica din nivelul inferior se întilnesc numai elementele fazelor Ic_2 și Ic_1 , iar în cel superior, alături de acestea, apar și altele mai noi din fazele Ia și Ib. Din materialul publicat credem însă că nivelul inferior de la Costișa aparține mai degrabă unei etape evolute a fazei Ic_2 , care face trecerea spre faza următoare Ic_1 , situându-se pe același plan cu materialele descoperite la Podul—Morii Lozinca. Problemele care se pun în legătură cu nivelul superior de la Costișa le vom lua în discuție într-un capitol separat.

Din cele prezentate pînă aici rezultă din punct de vedere stratigrafic următoarele: faza Monteoru Ic_3 se caracterizează prin trei etape de evoluție, iar faza Monteoru Ic_2 prin două etape; aceste două faze fiind strîns legate între ele prin etape intermediare, care permit formularea ipotezei asupra unei evoluții lente și nestingherite de factori din afară a acestei culturi.

În ceea ce privește tipurile de așezare care caracterizează fazele timpurii ale culturii Monteoru din Moldova, se pot face următoarele observații: Majoritatea covârșitoare a resturilor de locuire au fost descoperite pe promontorii sub formă de « cetățui » cu o bună apărare naturală, desprinse din terasele medii și inferioare ale râurilor. De asemenea, mai trebuie adăugat că promontoriile pe care se situează așezările Monteoru, delimitate întotdeauna de trei părți de pantă abrupte, erau legate de restul terasei printr-o șa care constituie în același timp singura cale de acces cu regiunile din jur. Cităm așezările de la Poiana³⁹, Mîndrișca⁴⁰, Răcăciuni⁴¹, Perchiu⁴², Ruginești⁴³, Costișa⁴⁴, Ciorani⁴⁵, Malul Onești⁴⁶ și Podei—Tg.-Ocna⁴⁷ etc. Mai subliniem, în continuare, că boturile de terasă care au fost preferate pentru așezări de purtătorii culturii Monteoru reprezentau, față de promontoriile din jur, puncte dominante, a căror înălțime putea ajunge pînă la 200 m. Este interesant de amintit că, în afară de stațiuni situate pe « cetățui », cercetările recente aduc în discuție și alt tip de așezare. Astfel, pe valea Berheciului, două din așezările aparținînd fazei Ic_2 se află pe terase deschise, plane, joase, care nu mai constituie prin poziția și configurația lor « cetățui » apărate natural. Cităm în acest sens așezările de la Lozinca (Bărboasa și Podul Morii), situate pe platourile joase ale terasei Berheciului, cu pantă line, ușoare și cu cîte două căi de acces sub formă de șa largă⁴⁸. Trebuie subliniat însă că în apropierea așezărilor menționate mai sus s-au mai găsit resturi de locuire Monteoru care se aflau pe boturi de deal apropiate prin configurația lor de « cetățuile » obișnuite de pe valea Siretului sau din depresiuni (Lozinca—Dealul Perjului sau Dealul Stîrcului)⁴⁹. Existența, deși sporadică, a stațiunilor Monteoru aparținînd fazelor Ic_2 pe terasele deschise largi, fără apărare naturală, ne sugerează, deocamdată, ipoteza existenței unui moment de relaxare, care a determinat că în ceea ce privește tipul de

³⁷ Al. Vulpe *Dacia*, V, N.S., p. 112 și urm.

³⁸ *Ibidem*.

³⁹ R. Vulpe și colab. (vezi nota 7).

⁴⁰ Gh. Bichir, *loc. cit.*, în *Materiale*, VIII.

⁴¹ Al. Vulpe, *loc. cit.*, AM, I.

⁴² Radu și Ecat. Vulpe, *art. cit.*, în *Dacia*, III—IV.

⁴³ Ecat. Dunăreanu-Vulpe, *art. cit.*, în *Dacia*, VII—VIII, p. 108 și urm.

⁴⁴ Al. Vulpe și M. Zamoșteanu, *art. cit.*, în *Materiale*,

VIII, p. 309.

⁴⁵ R. Vulpe și colab. în *SCIV*, I, 1951, p. 210 și urm.

⁴⁶ Cf. cercetări I. Șandru și C. Buzdugan.

⁴⁷ Cf. cercetări I. Șandru, *loc. cit.*, ASU, Iași, sect. II, tom VII, fasc. I, 1961, p. 214 și urm., și C. Matasă, *loc. cit.*, în AM, II—III.

⁴⁸ M. Florescu și V. Căpitanu *Cercetări arheologice de la Lozinca*, (în manuscris).

⁴⁹ *Ibidem*.

așezare să nu mai fie necesare punctele izolate dominante și cu posibilitate de apărare maximă. Nu poate fi însă exclusă nici o a doua ipoteză prin care tipurile de așezare Monteoru să fi fost diferite în funcție de zonele geografice. În acest sens, platforma podișului Bîrladului (unde se situează așezările citate mai sus), ferăstruită de ape și transformată în văi și terase largi, să nu conțină decît zonal promontorii cu pante abrupte, purtătorii culturii Monteoru fiind astfel obligați să-și aleagă pentru așezări fie boturi de deal, fie terasele joase cu platouri largi, deschise. Totuși, pentru fazele timpurii ale culturii Monteoru din Moldova, tipul de așezare frecvent care le caracterizează este constituit din « cetățui » cu poziții dominante, situate de obicei, pe malul apelor.

O altă constatare care merită a fi reliefată este aceea că, în cadrul așezărilor resturile de locuire, sînt masate spre regiunea periferică a suprafeței platoului, în zonele delimitate la exterior de pantele abrupte, evitîndu-se aproape în toate cazurile zona din apropierea căii de legătură a promontoriului cu restul terasei. Trebuie să precizăm însă că observațiile de mai sus sînt valabile pentru așezările aparținînd etapelor incipiente ale fazei Monteoru Ic₃, ca, de exemplu la Bogdănești și Tg.-Ocna—Podei ⁵⁰, în timp ce în faza următoare, Monteoru Ic₂, urmele de locuire afectează mai ales zona centrală a platourilor, ca, de exemplu la Terchești ⁵¹, Bărboasa ⁵², Bogdănești ⁵³, și în rare cazuri, ca la Ruginești ⁵⁴, ele ocupă și regiunea limitrofă a suprafeței platoului.

O altă problemă care a reținut în mod deosebit atenția este aceea a sistemului de fortificație. Astfel, atragem atenția asupra observației lui Al. Vulpe cu privire la stațiunea de la Răcăciuni potrivit căreia « în locurile unde cetățuia este accesibilă se află un șanț semicircular continuu, rezultat dintr-o săpătură artificială antică de generată de torenți » ⁵⁵. Avîndu-se în vedere faptul că materialul ceramic descoperit la suprafața cetățuiei de la Răcăciuni aparține exclusiv fazelor Monteoru Ic₃ și Ic₂, este de la sine înțeles că acest șanț a fost săpat de purtătorii culturii Monteoru. De asemenea, nu trebuie să neglijăm nici observațiile prilejuite de cercetările de la Costișa, prin care s-a identificat existența unui puternic sistem de fortificație, constituit din două șanțuri de apărare, situate pe șaua care lega promontoriul mărginit în sectoarele de nord și sud de rîpe adînci, cu restul terasei, creîndu-se astfel o așezare inexpugnabilă. Din nefericire însă, fragmentele ceramice descoperite în pămîntul de umplură al șanțurilor nu ne-au oferit decît posibilitatea de încadrare în etapa timpurie a culturii Monteoru, fără a se putea preciza faza de evoluție căreia îi aparține. Este, de asemenea, interesantă observația asupra sistemului de construcție care conținea, probabil, palisade de lemn, cu rolul de a mări eficacitatea sistemului de fortificație în cazul unui eventual atac ⁵⁶. Dar din cele menționate mai sus nu rezultă care fază de evoluție a culturii Monteoru de la Costișa a fost prevăzută și cu sistem de apărare. Singurele date concludente privind această problemă ne-au fost oferite de săpăturile din anii 1959—1960 de la Bogdănești. Prin cercetările de aici s-a identificat un șanț de apărare în formă de pîlnie (cu adîncimea variînd între 1,80—2,20 m), dispuse sub formă de arc de cerc pe latura de sud în regiunea situată în apropierea căii de acces (șaua care leagă promontoriul de restul terasei) și în zona unde pantele erau mai puternic abrupte (fig. 3/b). Din datele de care dispunem pînă în prezent

⁵⁰ Conform observațiilor făcute de M. Florescu, C. Buzdugan și M. Florescu, V. Nămolșanu.

⁵¹ Ibidem.

⁵² Ibidem.

⁵³ Ibidem.

⁵⁴ Ecat. Dunăreanu-Vulpe, loc. cit., în *Dacia*, VII—VIII, p. 103 și urm.

⁵⁵ Al. Vulpe, loc. cit., în *AM*, II—III, p. 45—49.

⁵⁶ Al. Vulpe și M. Zamoșteanu, art. cit., în *Materiale*, VIII, p. 309—311.

(prin cercetarea integrală a sectorului de sud a terasei Todoscanu), este neîndoiebnic faptul că șanțul descoperit aparține așezării datate în faza Monteoru Ic₂. În acest sens mai subliniem câteva fapte: din punct de vedere stratigrafic s-a observat că depunerea cenușie cu resturi de locuire din faza Monteoru Ic₃ a fost întreruptă în dreptul șanțului de apărare (care, la rîndul său, era săpat de la baza stratului brun-cenușiu aparținînd fazei Ic₂) și se continua apoi la limita platoului. De asemenea, trebuie menționat că, în afara șanțului de apărare, resturile de locuire din faza Mon-

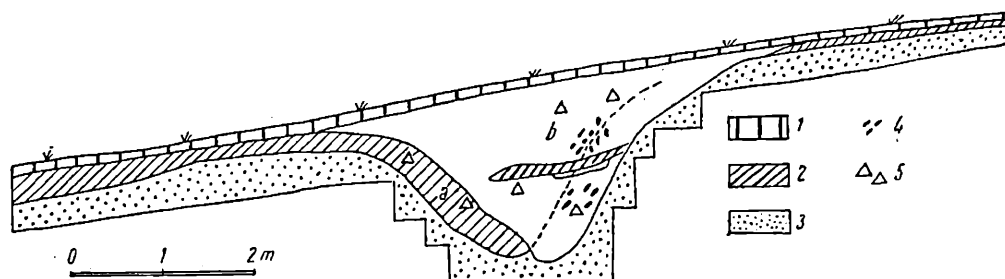

Fig. 3. — Bogdănești. Profilele șanțurilor de apărare ale așezărilor Foltești II (a) și Monteoru Ic₂ (b): 1 — sol vegetal cu resturi Monteoru Ic₂; 2 — sol brun-gălbui, cu resturi de locuire Foltești II; 3 — sol galben-virgin; 4 — cărbune; 5 — fragmente ceramice.

teoru Ic₂ sînt sporadice și se limitează numai la fragmente ceramice, în timp ce așezarea din faza Monteoru Ic₃ se continuă pînă la limita platoului, descoperindu-se numeroase vetre, gropi cu resturi menajere, fragmente ceramice, unele etc. La observațiile de mai sus mai adăugăm și faptul că în pămîntul de umplutură al șanțului cele mai numeroase fragmente ceramice sînt caracteristice fazei Monteoru Ic₂. În mod cu totul sporadic și provenind din depunerea deranjată prin săparea șanțului s-au găsit și câteva resturi ceramice din faza Monteoru Ic₃⁵⁷.

Din cele relatate pînă aici se pot admite deocamdată că în Moldova așezările aparținînd culturii Monteoru au început să fie întărite încă din primele sale faze de evoluție (probabil faza Ic₂), spre deosebire de acelea din depresiunea Carpaților Meridionali, unde stațiunile Monteoru (ca, de exemplu așezarea eponimă Sărata-Monteoru) au fost fortificate în ultima perioadă de evoluție a culturii Monteoru⁵⁸, fortificare determinată de evenimentele petrecute la sfîrșitul bronzului mijlocu⁵⁹.

Un loc deosebit în elucidarea trăsăturilor specifice culturii Monteoru din Moldova îl ocupă problemele privind modul de construire a locuințelor și urmărirea frecvenței tipurilor lor în cadrul fiecărei faze de evoluție a cestei culturi. ¶

Cercetările de pînă acum, deși nu permit o rezolvare integrală, scot totuși la iveală unele constatări importante. Astfel, în ceea ce privește faza Monteoru Ic₃ se pot deosebi două tipuri de locuințe: bordeie și semibordeie și locuințe de suprafață (colibe).

Prin sondajul de la Bogdănești au fost identificate trei semibordeie de formă ovală, cu dimensiuni variînd între 4,25 × 3 și 4 × 3 m, situate la o distanță de circa 3,50 m unele de altele. Săparea propriu-zisă a gropii semibordeielor a constat din amenajarea pantei pe o porțiune limitată de la SV spre interior, unde atingeau adîn-

⁵⁷ Conform observațiilor făcute cu prilejul săpăturilor de către M. Florescu și C. Buzdugan.

⁵⁸ Conform precizărilor prof. I. Nestor, (vezi nota 1).

⁵⁹ Vezi I. Nestor în tratatul de *Istoria României*, vol. I, p. 100 și urm. și A. C. Florescu, *Contribuții la cunoașterea culturii Nona*, în AM, II—III, p. 175 și urm.

cimea maximă de la suprafața solului la circa 1 m. Gropile semibordeiilor au fost observate în special pe latura de SV, unde ele intră mai adânc, sub forma a trei trepte, în solul galben-cafeniu. În schimb, pe latura de NE, care nu a fost adâncită, fundul gropii semibordeiilor se confundă cu baza solului brun-cenușiu. Din secțiunile făcute în interior au rezultat următoarele: podina semibordeiilor a fost constituită din însuși solul brun-cafeniu în care au fost săpate fără alte amenajări (pietre, lipituri etc.). Resturile vetrelor construite din pietre de gresie arse așezate în semicerc, erau dispuse pe latura de vest sau pe cea de est. În pământul de umplură au fost găsite și alte pietre de dimensiuni mijlocii, care trebuie puse în legătură cu unele construcții interioare (vetre, amenajări la intrare etc.). Deși în majoritatea cazurilor fragmentele ceramice descoperite în interior erau atipice, cele câteva resturi din semibordeiul 3 ne indică totuși, prin caracteristicile lor, etapa timpurie a fazei Monteoru Ic₃⁶⁰.

Aceleași etape timpuri îi aparține bordeiul descoperit la Terchești—Chitita cu ocazia cercetărilor sectorului central al așezării. Dimensiunile acestui bordei de formă rectangulară cu colțurile ușor rotunjite nu depășeau 4,50 × 3,70 m. Groapa a fost săpată în ușoară pantă de la N la S, ajungând pînă la adîncimea de 1,60 m de la suprafața actuală a solului. Este, de asemenea, interesantă observația asupra amenajărilor podinei bordeiului; în sectorul de SV s-au păstrat încă resturile unei podele, constînd din lut crud amestecat cu păioase, groasă de 10—20 cm, peste care fuseseră așezate pietre plate relativ groase (de circa 10 cm). Din materialul arheologic descoperit în pământul de umplură se remarcă fragmente ceramice care pot fi datate în etapa timpurie a fazei Monteoru Ic₃⁶¹. ↑

În afară de acest tip de locuință, în majoritatea covârșitoare a așezărilor predomină locuințele de suprafață (colibe), ai căror pereți constau din nuiete și birne groase, peste care se aplica lut amestecat cu păioase. Vetrele interioare sînt dispuse central sau în apropierea laturii de vest. Vom menționa, de asemenea, în ceea ce privește locuințele de suprafață, unele observații care au rezultat din sondajul de la Terchești. Astfel, s-au constatat locuințe de formă dreptunghiulară care nu aveau nici un fel de amenajare pentru podea. În schimb, pereții nu erau așezați direct pe pământ, ci pe un cadru format din nuiete groase de circa 8—10 cm așezate orizontal, avînd între ele la colțuri birne dispuse vertical pentru susținerea și siguranța pereților (fig. 4). De asemenea, s-a putut observa că bucățile de chirpici erau foarte frumos netezite pe fața interioară, vădînd astfel o preocupare deosebită în ceea ce privește construcția⁶². Din nefericire, în interiorul locuințelor nu au mai fost găsite și alte resturi de construcție.

Avîndu-se în vedere observațiile stratigrafice, prin care s-au stabilit în cadrul fazei Monteoru Ic₃ trei etape de evoluție, este firesc să ne punem întrebarea dacă se poate determina tipul de locuință caracteristic fiecăreia din etape. Întrucît datele de care dispunem se limitează la precizări făcute numai într-o singură stațiune, nu se pot formula decît ipoteze de lucru, care urmează să fie verificate în viitor. Din acest punct de vedere este posibil ca etapei vechi a fazei Monteoru Ic₃ să-i fie caracteristic, îndeosebi tipul de locuință reprezentat prin bordeie și semibordeie, așa cum reiese din observațiile de la Terchești și Bogdănești, celorlaltor etape ale fazei Monteoru Ic₃ fiindu-le proprii locuințele de suprafață (colibe).

Existența bordeiilor și semibordeiilor în etapa timpurie a fazei Monteoru Ic₃ ne mai sugerează și o altă ipoteză. Astfel, nu este exclus ca acest tip de locuință să

⁶⁰ M. Florescu și C. Buzdugan, art. cit., în *Materiale*, VIII, p. 301 și urm.

Sondajul de la Terchești (în manuscris).

⁶¹ M. Florescu, V. Nămoșanu și G. Constantinescu,

⁶² Conform observațiilor de teren făcute de M. Florescu și V. Nămoșanu.

fi fost preluat de purtătorii culturii Monteoru în urma contactului direct cu vechii locuitori ai Moldovei (cultura Foltești II), care, la rîndul lor, folosesc, în afară de colibe, și locuințe în semibordeie. În sprijinul acestei ipoteze avem doar o singură observație rezultată prin săpăturile de la Bogdănești, unde s-a stabilit clar continuitatea semibordeielor ca tip de locuință și în faza Monteoru Ic₃ (etapa cea mai veche).

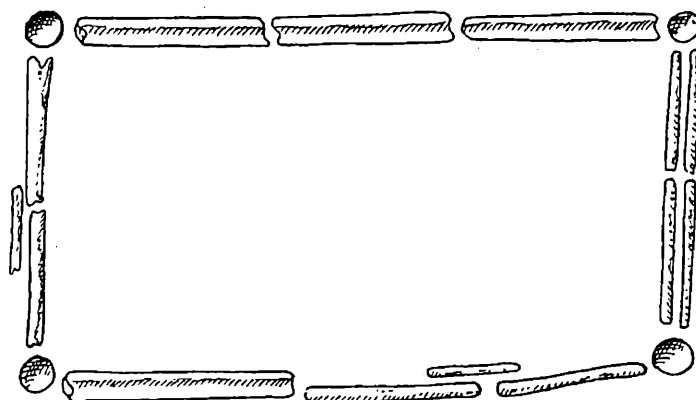

Fig. 4. — Terchești—Chitita. Cadru de birne de la baza unei locuințe de suprafață din faza Monteoru Ic₃ (circa 1/50 m.nat.).

În ceea ce privește locuințele din fazele Monteoru Ic₃, datele de care dispunem pînă în prezent sînt mai lacunare. În toate cazurile însă (ne referim la sondajele efectuate în Moldova) s-au identificat resturi de colibe, constînd din bucăți de pereți cu urme de nuiele, cu păioase în compoziție. Nu lipsesc nici elementele decorative interioare, identificîndu-se chirpici fățuiți, decorați cu creștături (Bogdănești)⁶³. Forma și dimensiunile colibelor sînt mai greu de precizat. De asemenea, nu au fost descoperite nici urme de podele sau amenajări, iar vetrele situate central erau construite din bucăți de lipituri din pămînt galben nisipos, arse puternic și a căror grosime nu depășește 2 cm. Ca și în cazul vetrelor din locuințele aparținînd fazei Monteoru Ic_{3a}, se întîlnesc și aici vetre a căror lipituri sînt așezate pe un strat de pietre acoperit cu fragmente ceramice.

Trebuie reliefat în mod deosebit faptul că în construcția locuințelor atît în faza Monteoru Ic₃, cît și în faza Monteoru Ic₂ pietrele de rîu au jucat un rol cu totul secundar (Bogdănești, Terchești, Mîndrișca, Bărboasa), spre deosebire de așezările din Muntenia (ne referim la stațiunea eponimă Sărata-Monteoru în special), unde elementele predominante în construcție, le-au constituit pietrele de rîu de dimensiuni mici și mijlocii⁶⁴.

Menționăm totuși că în Moldova, în așezarea de la Costișa⁶⁵ s-au descoperit în stratul arheologic pietre de rîu, care, după părerea noastră, au folosit nu atît la construirea locuințelor din faza Monteoru Ic₂, cît la cea a celor din fazele posterioare.

Așadar, se poate sublinia ca o trăsătură specifică a fazelor timpurii ale culturii Monteoru din Moldova (Ic₃—Ic₂) existența a trei tipuri de locuințe bordeie, semi-bordeie și colibe, la care s-au utilizat chirpici și material lemnos, lipsind aproape cu desăvîrșire pietrele de rîu.

⁶³ M. Florescu și C. Buzdugan, *Săpăturile de la Bogdănești* (raport amplu, în ms.).

⁶⁴ Vezi I. Nestor și colab., *Rapoartele de săpături*

privind cercetările de la Sărata-Monteoru.

⁶⁵ Al. Vulpe și M. Zamosteanu, *art. cit.*, în *Materiale*, VIII, p. 309.

Nu trebuie să trecem cu vederea la acest capitol nici problema vetrelor situate în afara locuințelor. Atît în așezările aparținînd fazei Monteoru Ic₃, cît și în cele din faza Monteoru Ic₂ s-au descoperit vetre de dimensiuni mari în apropierea locuințelor.

În majoritatea cazurilor, lipiturile de vetre erau așezate pe un strat de cioburi sau pe un strat de pietricele mici de rîu. Pe vatră sau în apropiere s-au descoperit fragmente ceramice, cozi de lingură, sule de os sau cuțite curbe din piatră.

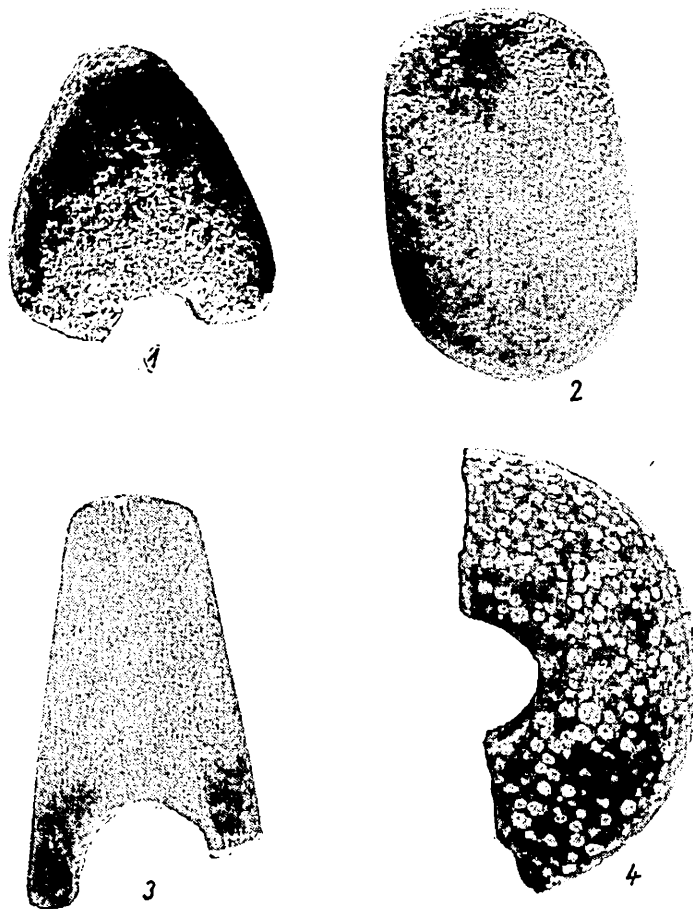

Fig. 5. — Topoare, măciuci, frecător. Bogdănești: 1 — Malu—Onești; 2 — Bărboasa; 3 — Poiana—Mirăuți.

În jurul unor locuințe s-au descoperit trei sau patru vetre de diferite dimensiuni, ceea ce ne face să credem că aveau un scop utilitar deosebit (anexe cu caracter sezonier sau vetre cu caracter ritual (?)). În rare cazuri, vetrele se refăceau pe același loc ⁶⁶; astfel, din cele 40 de vetre descoperite aparținînd fazelor Monteoru Ic₃—Ic₂, numai două aveau lipituri multiple, rezultate prin refaceri. Cităm în acest sens o vatră descoperită la Terchești ⁶⁷ a cărei construcție dovedea clar că a fost refăcută de două ori pe același loc și micșorată consecutiv. Lipitura inițială, care era așezată pe un strat de pietricele mici de rîu, fusese puternic arsă, iar masa de lipitură conținea goluri rezul-

⁶⁶ Exemple concludente ne oferă cercetările de la Terchești (conform observațiilor făcute de M. Florescu).

⁶⁷ *Ibidem.*

tate în urma arderii. Peste această lipitură inițială s-a adăugat un nou strat de pietre și apoi un alt rând de lipituri a căror ardere era mai puțin intensă (de culoare galbenă-cărămizie).

În afara locuințelor s-au descoperit gropi cu resturi menajere, ale căror forme și dimensiuni diferă de la o fază la alta.

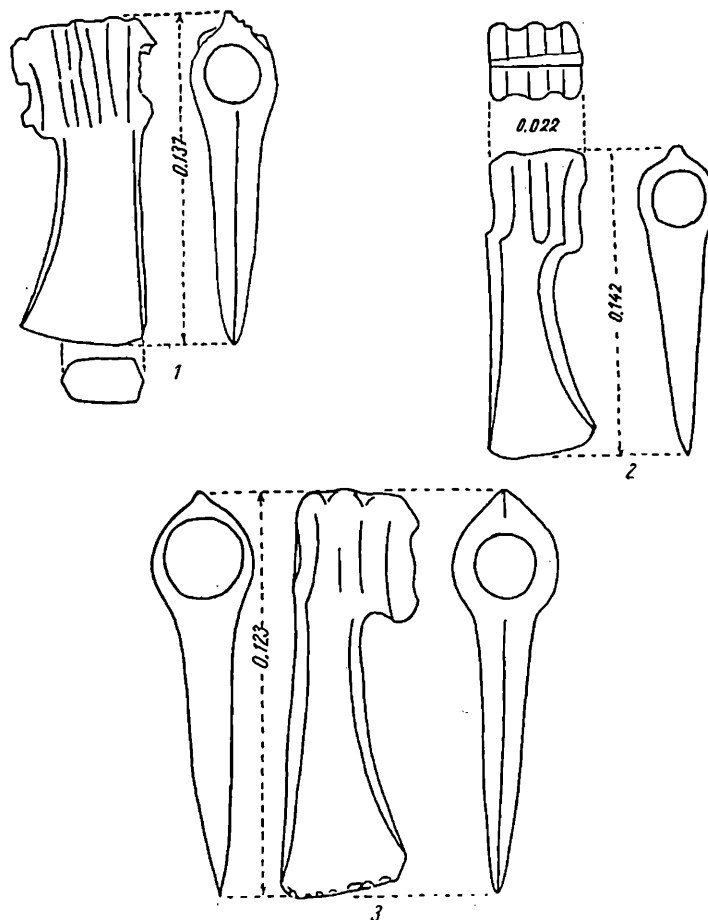

Fig. 6. — Topoare din Bronz. Parava: 1; — Borlești: 2; — Găiceana: 3.

Din acest punct de vedere, prima observație care se detașează este aceea că, în cadrul celor trei etape ale fazei Monteoru Ic₃, gropile cu resturi menajere sînt foarte numeroase (cităm, de exemplu, cele 10 gropi descoperite la Bogdănești), mari și bogate în material arheologic. În ceea ce privește forma, predomină acelea ovoidale (Bogdănești și Terchești)⁶⁸ și apoi acelea circulare (Mîndrișca)⁶⁹, al căror diametru variază între 1,50 × 2 m, 1 × 1,50 m, 0,80 × 0,95 m, 1,20 × 0,90 m, cu adîncimea de 1,20–2 m, de la suprafața actuală a solului și cu profilul în formă de pungă puternic strînsă la gură sau în formă de clopot cu fundul rotunjit⁷⁰. Pămîntul de umplu-

⁶⁸ M. Florescu și C. Buzdugan, *loc. cit.*, în *Materiale*, VIII, p. 301–309; M. Florescu, V. Nămolosu și G. Constantinescu, *Sondajul de la Terchești* (în manuscris).

⁶⁹ Gh. Bichir și Eug. Dogan, *art. cit.*, în *Materiale*, VIII, p. 291–301.

⁷⁰ *Ibidem*.

tură conține fie straturi de cenușă, fie pământ brun-gălbui, arsuri, bucăți mici de lipituri de vetre, fragmente ceramice, pietre și, uneori, unelte deteriorate. Remarcăm, de asemenea, că în gropi s-au găsit oase de animal (destul de numeroase în unele cazuri). Dintre uneltele descoperite predomină cuțitele curbe din piatră, sule din os și uneori bucăți din topoare. Este interesant de amintit aici că la Bogdănești, s-au descoperit două gropi suprapuse aparținând fazei Monteoru Ic₃. Groapa nr. 16, datată după materialul ceramic în etapa I a fazei Monteoru Ic₃, era acoperită de o altă groapă de dimensiuni mai reduse, aparținând etapei următoare.

În ceea ce privește dispoziția gropilor în planul așezării, s-a constatat că la Bogdănești gropile sînt grupate în apropierea locuințelor sau în imediata vecinătate a acestora; în acest sens menționăm că din cele 6 gropi aparținând fazei Monteoru Ic₃, 6 sînt situate la circa 3—5 m distanță de semibordeiele descrise mai sus ⁷¹.

Spre deosebire de gropile cu resturi menajere aparținând fazei Monteoru Ic₃, la gropile din cadrul așezărilor Monteoru Ic₂ predomină forma circulară de dimensiuni mici și foarte mici (cu diametrele de 0,65 × 0,75 m, 0,70 × 0,50 m și 0,50 × 0,45 m), cu fundul rotunjit și cu profilul regulat și semicircular. Pământul de umplutură este în mod obișnuit brun-gălbui, cu urme de cărbune și foarte rar de cenușă. În ceea ce privește inventarul, gropile din faza Monteoru Ic₂ sînt foarte sărace, acestea reducîndu-se doar la cîteva fragmente ceramice, oase de animale sau pietre. De asemenea, bazîndu-se tot pe observațiile de la Bogdănești, constatăm că gropile nu se mai găsesc în jurul locuințelor, ci tind să se grupeze în zona periferică a așezării, fiind situate în imediata vecinătate a șanțului de apărare. Un loc important în cadrul așezărilor îl ocupă însă inventarul cu ajutorul căruia pot fi elucidate o serie de probleme legate de ocupații, organizații sociale și suprastructură ⁷².

Trebuie însă de la început să facem unele precizări. Nu există (în afară de ceramică) deosebiri în inventarul celor două faze timpurii, Monteoru Ic₃—Monteoru Ic₂, pe care le punem aici în discuție. De asemenea, principalele unelte de producție, arme și obiecte de podoabă prezintă trăsături care caracterizează întreaga cultură Monteoru, așa încît, în prezentarea de față, descrierea diferitelor tipuri de unelte nu constituie decît reliefaarea sub acest aspect a primelor etape de evoluție a culturii Monteoru în Moldova.

Astfel, în ceea ce privește uneltele, deosebim în primul rînd pe acelea din piatră, după care urmează uneltele din os și, în sfîrșit, acelea lucrate din aramă sau bronz.

Dintre uneltele din piatră, locul principal îl ocupă topoarele ciocan cu ceafa cilindrică. Acestea au fost lucrate fie din piatră locală, fie din rocă vulcanică de culoare verzuie închisă, provenind din munții vulcanici ai Carpaților de răsărit (Harghita și Căliman) ⁷³. Toate topoarele-ciocan lucrate din rocă dură vulcanică sînt finisate și foarte bine șlefuite (fig. 5,3). În ceea ce privește formele, se pot deosebi două tipuri: topoarele-ciocan cu muchiile laterale rotunjite în dreptul găurii de înmănușare, cu ceafa plată și de dimensiuni mici ⁷⁴ și topoarele-ciocan cu ceafa cilindrică mai mult sau mai puțin accentuată, cu muchiile laterale în arc frînt, cu unghiul ușor rotunjit, cu corpul suplu și ușor alungit spre tăiș ⁷⁵. O a doua categorie de topoare cu gaură de înmănușare, care sînt lucrate din piatră locală, prezintă următoarele particularități;

⁷¹ Conform observațiilor efectuate pe teren cu prilejul cercetărilor de către M. Florescu.

⁷² Ne referim aici la sinteza prezentată de prof. I. Nestor asupra epocii bronzului în *Istoria României*, vol. I, p. 100 și urm.

⁷³ *Monografia geografică a R.P.R.*, partea I, p. 137.

⁷⁴ R. Vulpe și Ecat. Vulpe, *op. cit.*, *Dacia* III—IV,

fig. 101/23; idem, *loc. cit.*, în *SCIV*, I—II, 1951, p. 187, fig. 8/3; Gh. Bichir și E. Dogan, *art. cit.*, în *Materiale*, VIII, fig. 5/1; același tip se întâlnește și la Bogdănești, Malu Onești, Poiana — Mirăuți (inedite).

⁷⁵ Marnele necesare se extrăgeau probabil din diferitele formațiuni sarmatice din podișul Moldovei (vezi *Monografia geografică a R.P.R.*, p. 137).

în ceea ce privește forma, ele nu mai au aspectul cvasirectangular, bine definit, iar finisarea și șlefuirea sînt făcute superficial, existînd numai preocuparea de a selecționa din pietrele locale pe acelea mai mult sau mai puțin regulate (triunghiulare, lenticulare, rectangulare), care se perforau și se șlefuiuau mai ales în apropierea tăișului pentru o mai bună eficacitate. O a doua deosebire constă din faptul că topoarele la care ne referim sînt de dimensiuni mici și mijlocii, nedepășind mărimea unor dălțițe. Tot aici mai trebuie să menționăm și existența topoarelor și toporașelor-pană, lucrate,

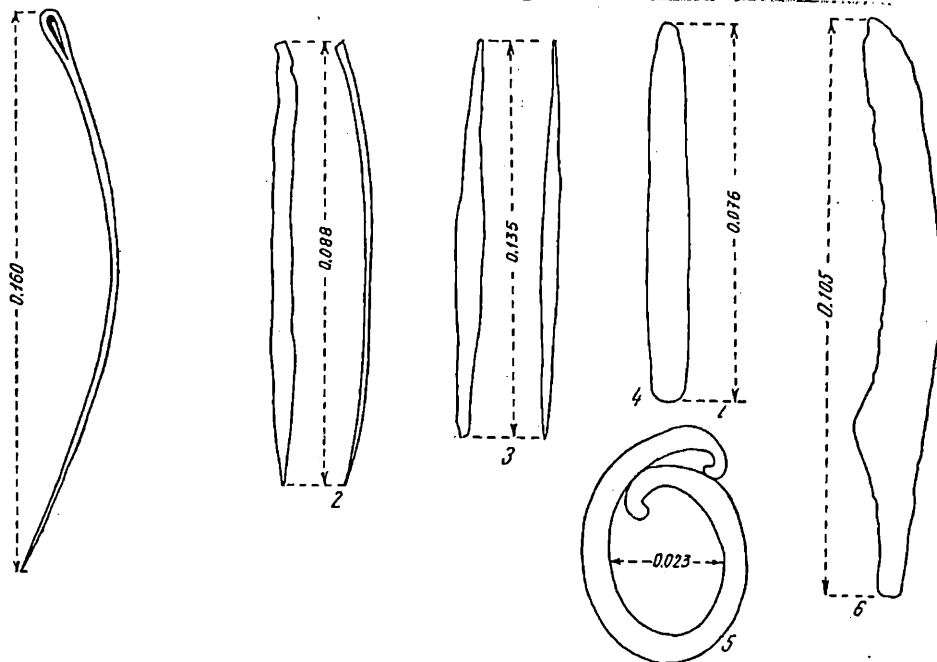

Fig. 7. — Unelte și obiecte de aramă și bronz. Terchești: 1,4; Bogdănești: 2-3, 5-6.

de obicei, din marnă albă sau piatră locală, de formă rectangulară sau trapezoidală, cu secțiunea lenticulară sau plan-convexă, cu tăișul ușor curbat și ceafa dreptunghiulară, șlefuite intens pe fețele late. Această categorie nu constituie însă în inventarul așezărilor decît un procentaj cu totul redus (circa 5-8%) și reprezintă, fără îndoială, persistența tipurilor mai vechi, care parcurg și bronzul timpuriu, fiind întîlnite în inventarul culturilor Schneckenberg, Glina III, Foltești II ⁷⁶.

În ceea ce privește categoria topoarelor cu gaură de înmănușare, în special a topoarelor-ciocan, ele începuseră să se generalizeze încă din perioada de tranziție de la neolitic la epoca bronzului, evoluînd treptat; astfel, se prelungeste ceafa, devenind cilindrică, se subțiează porțiunea dintre tăiș — căpătînd suplețe —, iar muchiile laterale se arcuiesc și se reliefează în dreptul găurii de înmănușare.

Din această serie fac parte și topoarele cu gaură de înmănușare transversală și cu prelungirea cilindrică a cefei foarte pronunțată, lucrate din aramă sau bronz, cu profilul longitudinal drept sau ușor curbat ⁷⁷, semnalate de asemenea pe o arie vastă încă de la sfîrșitul neoliticului, evoluînd și în bronzul timpuriu și a căror limită

⁷⁶ A. Prox, *Die Schneckenbergkultur*, pl. XIII; pl. XXXV/11-15; M. Florescu, art. cit., în AM, II-III.

⁷⁷ Ne referim la studiul mai recent cu privire la topoarele

cu ceafa cilindrică (Al. Vulpe, *Depozitul de la Tufa și topoarele cu ceafa cilindrică*, în SCIV, X, 2, 1959, p. 265 și urm., cu bibliografia respectivă).

cronologică superioară nu depășește prima etapă a bronzului mijlociu ⁷⁸. Deși acest tip a fost identificat pe teritoriul Republicii Socialiste România în depozite sau descoperiri izolate, el lipsește însă, pînă în prezent, în inventarul așezărilor sau al depozitelor care aparțin fazelor timpurii Monteoru Ic₃—Ic₂ din Moldova.

Din aceeași categorie de topoare de lucru cunoscute în fazele timpurii ale culturii Monteoru din provincia de la răsărit de Carpați fac parte și topoarele cu gaură de înmănușare transversală și cu nervuri în relief pe tubul de înmănușare, cu lama scurtă

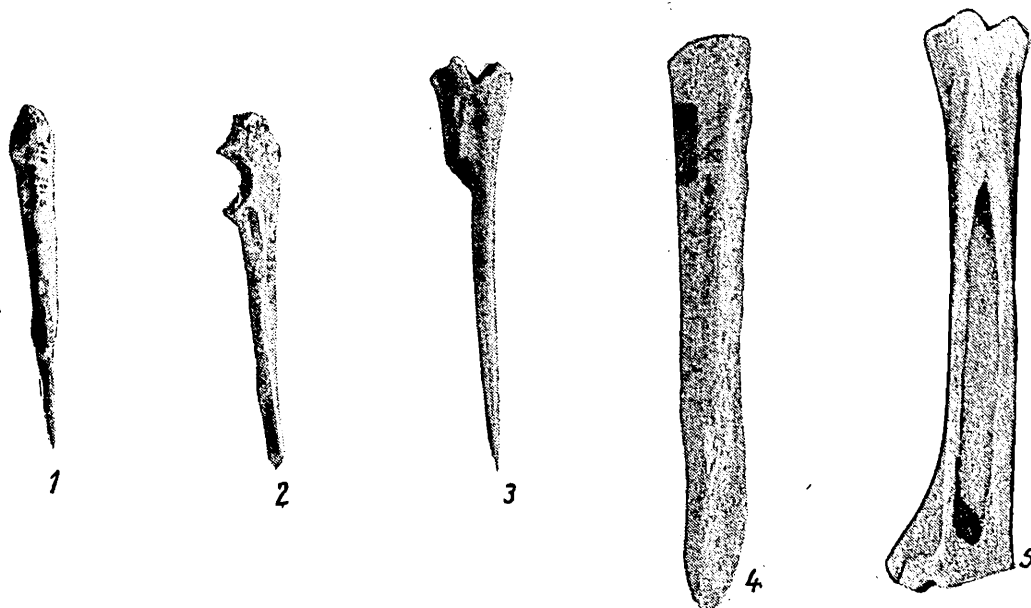

Fig. 8. — Obiecte din os. Bogdănești: 1—4; Răcăciuni: 5.

și ușor lătită spre tăișul convex, care au fost puse în legătură cu așezările Monteoru din Moldova. Ne referim la toporul de la Răcăciuni ⁷⁹, la depozitul de la Parava ⁸⁰ (fig. 6/1), la toporul de la Găiceana ⁸¹ (fig. 6/3) și, într-o oarecare măsură, la depozitul de obiecte de bronz de la Borlești ⁸² (fig. 6/2). Pe baza condițiilor de găsiră, toporul de la Răcăciuni, cu două linii în relief dispuse în X pe tubul de înmănușare, și depozitul de la Parava (conținând 5 topoare de aramă cu nervuri în relief pe tubul de înmănușare) au fost puse în legătură cu resturile așezării Monteoru aparținând fazelor Ic₃—Ic₂ de pe dealul «cetățuia» — Răcăciuni (ele fiind descoperite la circa 600 m sud de locul stațiunii) ⁸³. În sprijinul acestei ipoteze se mai adaugă și evoluția tipologică, care s-a putut stabili la seria topoarelor cu nervuri pe tubul de înmănușare și în cadrul căreia tipul de la Parava reprezintă primul stadiu de dezvoltare ⁸⁴. În ceea ce privește depozitul de la Borlești și toporul de la Găiceana, acestea par să constituie tipuri care caracterizează cultura Monteoru începînd cu faza Ic₂ ⁸⁵. Avîndu-se în vedere

⁷⁸ Asupra încadrării topoarelor cu manșon în bronzul mijlociu, vezi mai recent la Al. Vulpe, *Cu privire la unele topoare de aramă și bronz din Moldova*, în AM, II—III, p. 127—143, cu bibliografia respectivă.

⁷⁹ Informațiile privind condițiile de găsiră le-am obținut prin amabilitatea prof. I. Șandru de la Universitatea din Iași.

⁸⁰ Al. Vulpe, art. cit., în AM, II—III, p. 127—143.

⁸¹ M. Florescu și V. Căpitanu, *Topoare de aramă și bronz descoperite la Găiceana (r. Adjud, reg. Bacău)*,

în AM, II—III, p. 445—453.

⁸² M. Zamoșteanu, *Depozitul de topoare de bronz de la Borlești (r. Buhuși, reg. Bacău)*, în AM, II—III, p. 453—461.

⁸³ Al. Vulpe, art. cit., în AM, II—III, p. 127 și urm.; idem, art. cit., în AM, I, p. 43—65.

⁸⁴ Al. Vulpe, art. cit., în AM, II—III, p. 127 și urm.; M. Florescu și V. Căpitanu, art. cit., în AM, II—III, p. 445—453.

⁸⁵ *Ibidem*.

că evoluția tipului de topor cu nervuri în relief pe tubul de înmănușare s-a petrecut exclusiv în aria culturii Monteoru și, probabil, și a regiunilor învecinate, putem considera că ele se încadrează în ansamblul de trăsături caracteristice fazelor timpurii ale culturii Monteoru ($Ic_3 - Ic_2$) din Moldova.

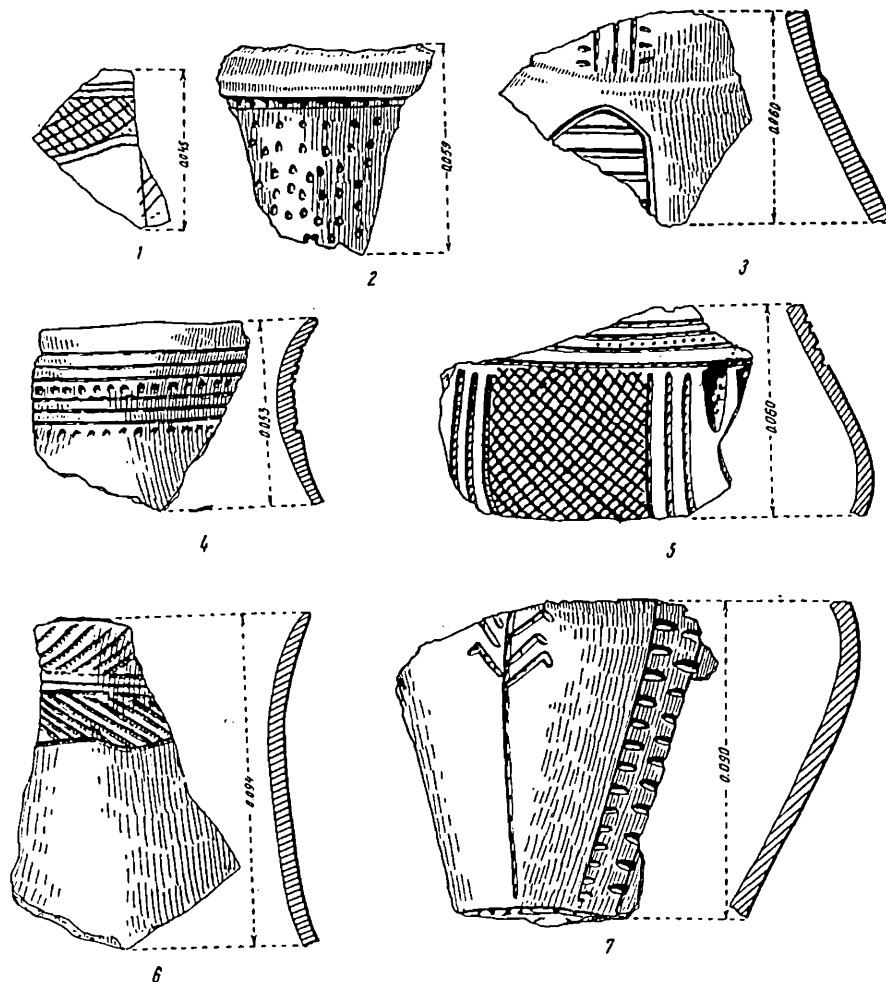

Fig. 9. — Ceramică aparținând etapei I a fazei Monteoru Ic_3 . Bogdănești: 1-3, 7; Răcăuți: 4-5; Mănăstirea Horga: 6.

Trebuie, de asemenea, de amintit în trecut că dezvoltarea locală a acestui tip a făcut poate posibilă asigurarea oarecum organizată a circulației obiectelor în discuție în cadrul diferitelor stațiuni, fără a se simți nevoia și de importul altor tipuri de topoare. Punem această ipoteză cu atât mai mult cu cât în ceea ce privește Moldova nu cunoaștem pînă în prezent alte tipuri deosebite (cum ar fi, de pildă, topoarele cu gaură de înmănușare transversală cu manșon și lama curbată, păstrate și evolute în regiunile estice ale Moldovei încă de la sfîrșitul neoliticului)⁸⁶.

O altă categorie de unelte o constituie cosoarele sau cuțitele curbe din piatră (Krummesser), care înlocuiau, probabil, și funcțiile secerilor de metal inexistente aici

⁸⁶ Vezi M. Florescu și V. Căpitanu, *art. cit.*, în AM, II-III, p. 445-453 cu bibliografia respectivă.

pînă la sfîrșitul epocii bronzului ⁸⁷. Acest tip de unealtă, apărut încă de la începutul bronzului timpuriu ⁸⁸, se va menține fără schimbări esențiale pînă la sfîrșitul culturii Monteoru, întîlnindu-se chiar și în culturile posteroare acesteia ⁸⁹. Referindu-ne la fazele timpurii ale culturii Monteoru din Moldova, se constată în inventarul așezărilor cercetate (Mîndrișca, Poiana, Bogdănești, Perchiu, Ruginești, Răcăciuni, Bărboasa etc.) prezența a numeroase cosoare (proporția lor fiind egală în ambele faze).

Dacă sub aspectul tipologic nu se pot face deosebiri esențiale, în ceea ce privește roca merită reliefate unele caracteristici, astfel: cosoarele din gresie și acelea din piatră locală obișnuită ocupă primul loc din numărul de obiecte descoperite, după care urmează în număr mai redus cuțitele curbe lucrate din piatră dură, de culoare verzuie, din aceeași rocă din care erau prelucrate și topoarele-ciocan. Trebuie, de asemenea, să menționăm că există o preocupare de a finisa aceste obiecte în special în regiunea tăișului, rămînînd, de obicei, pe muchia opusă ciopliture largi.

La acest capitol al cuțitelor trebuie să mai adăugăm și pe cele lucrate din aramă sau bronz. Menționăm exemplarul descoperit la Bogdănești în apropierea vetrei unei locuințe aparținînd fazei Monteoru Ic₂ ⁹⁰. Acest cuțitaș mic, din bronz, are lama îngustă, subțire și ușor curbată, mînerul scurt și îngust de formă triunghiulară (fiind, la rîndul lui, înfipt într-un mîner de lemn, întrucît nu prezintă găuri pentru nituri care să ne indice un alt mod de prindere a mînerului) (fig. 7/6). Din punct de vedere tipologic, el se deosebește net de acelea care vor fi cunoscute mai tîrziu în epoca bronzului în spațiul carpato-dunărean ⁹¹. Nu este exclus însă ca el să reprezinte prin tehnică și aspect tipologic o influență a exemplarelor răspîndite în regiunile răsăritene învecinate, care cunosc în inventarul lor obiecte de bronz, cuțitașe cu lama îngustă dreaptă și cu mînerul scurt și triunghiular ⁹². Evident că această presupunere trebuie verificată, întrucît în perioada la care ne referim există o tendință puternică de prelucrare a unei game variate de obiecte din bronz în însăși aria de răspîndire a culturilor bronzului mijlociu din țara noastră, chiar dacă la acestea se mai adaugă și obiecte provenite din import ⁹³. ¶

În numeroase stațiuni, ca, de pildă Bogdănești, Malul-Onești, Jevreni, Mirăuți, Ruginești, Poiana și Perchiu, s-au descoperit dălțițe de formă trapezoidală sau triunghiulară mici și subțiri, lucrate din marnă de culoare albă sau din altă piatră locală ⁹⁴. În ceea ce privește dălțițele din os, ele imită, de obicei, pe acelea din bronz și sînt prelucrate cu predilecție din coastă de animal, fiind șlefuite destul de atent la capătul de întrebuințare. Tăișul este bine ascuțit, subțiat și șlefuit, în timp ce în regiunea cefei finisarea este făcută foarte sumar ⁹⁵ (fig. 8/4). S-au descoperit totuși și dălțițe din bronz (Bogdănești și Terchești) mici, cu dimensiunile de 8 × 3 cm, de formă dreptunghiulară, cu secțiunea lenticulară, cu tăișul subțiat și ascuțit și cu ceafa rectangulară ⁹⁶ (fig. 7/3).

⁸⁷ Pentru precizări vezi I. Nestor în *Istoria României*, vol. I, p. 100 și urm.

⁸⁸ Semnalăm aici prezența lor în cadrul culturii Glina III-Schneckenberg-Foltești II (vezi A. Prox, *op. cit.*, pl. XXIX; M. Florescu, *loc. cit.*, AM, în II-III).

⁸⁹ Într-o etapă timpurie a culturii Noua în inventarul de obiecte și numeroase cuțite curbe de piatră, vezi A. C. Florescu, *art. cit.*, în AM, II-III, p. 145 și urm.

⁹⁰ M. Florescu și C. Buzdugan, *Săpăturile de la Bogdănești*, raport amplu (în manuscris).

⁹¹ În ceea ce privește Moldova cităm pentru această problemă M. Petrescu-Dimbovița, *Contribuții la problema sfîrșitului epocii bronzului și începutul epocii fierului în Moldova*, în SCIV, III-IV, 1953, p. 64 și urm.

⁹² Această ipoteză ne e sugerată de faptul că la sfîrșitul epocii bronzului se întînesc cuțite de bronz în inventarul depozitelor de caracter răsăritean (de exemplu *Depozitul de la Ulmi - Liteni* - vezi M. Florescu, în AM, I, p. 65 și urm.). Nu este exclus ca încă de la începutul bronzului mijlociu să se fi manifestat influența centrelor metalurgice răsăritene.

⁹³ I. Nestor în *Istoria României*, vol. I, capitolul privind epoca bronzului cu bibliografia respectivă.

⁹⁴ Conform precizărilor efectuate în timpul cercetărilor de către M. Florescu.

⁹⁵ *Ibidem*.

⁹⁶ *Ibidem*.

Izolată sau în complexe de locuire bine determinate (locuințe, gropi) s-au descoperit rișnițe din piatră (lucrate, de obicei, din gresie), de formă rotundă sau ovală și de dimensiuni mici, precum și frecătoare sferice sau dreptunghiulare, cu colțurile rotunjite și cu urme de întrebuințare evidentă pe fețele late; frecătoarele sferice sînt întrebuințate, de obicei, numai pe o singură parte.

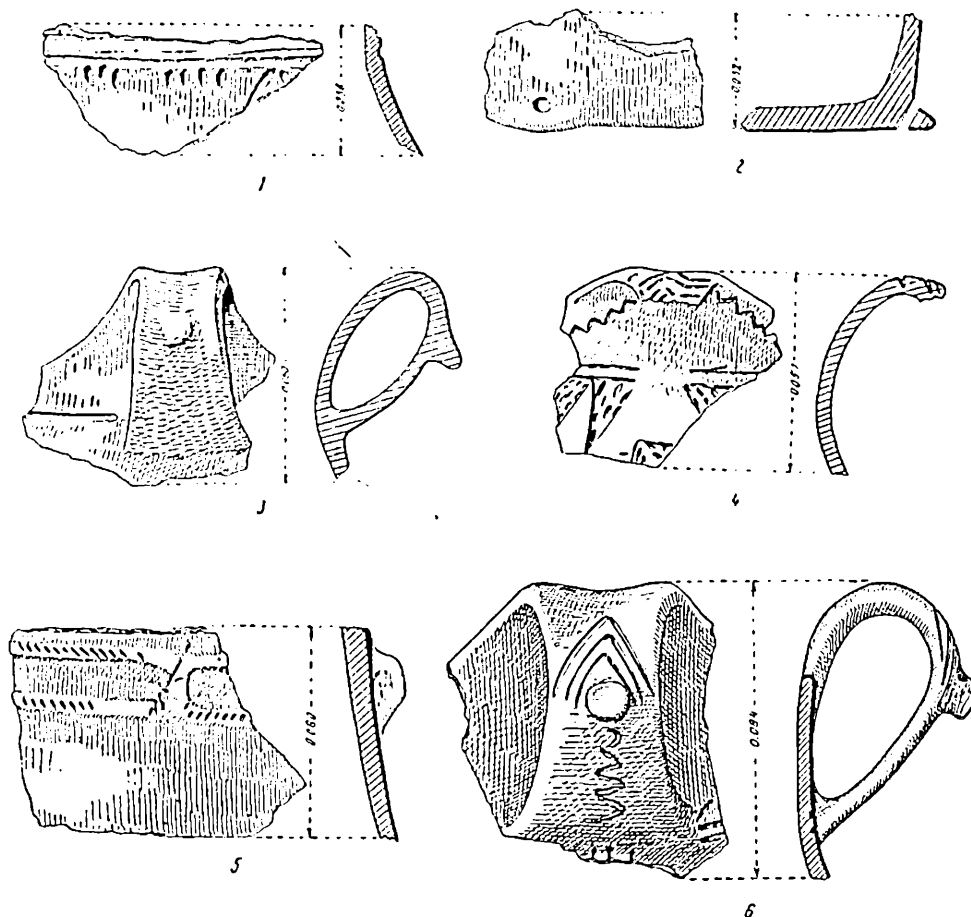

Fig. 10. — Ceramică aparținind etapei I a fazei Monteoru Ic₃, Bogdănești: 1—5; Adjutul Vechi: 6.

Tot în acest capitol de unelte din piatră trebuie menționate și cutele pentru ascuțit, din piatră dură, verzuie sau obișnuită, precum și percutoarele din piatră, care urmau să fie folosite, probabil, ca frecătoare pentru rișnițe.

În ceea ce privește lamele din silex, numărul lor pare să fi fost foarte redus sau aproape inexistent în inventarul așezărilor Monteoru din Moldova.

În sfârșit, sînt cunoscute și unelte din os care se întîlnesc atît în faza Monteoru Ic₃, cît și în faza Monteoru Ic₂, fără a se putea sesiza deosebiri sub aspectul tipologic al obiectelor între cele două faze discutate aici. Remarcăm astfel diferite dălțițe, descrise cu alt prilej mai sus, precum și împungătoare și sulele din os⁹⁷ (fig. 8/1—3).

⁹⁷ Această observație este rezultatul cercetării inventarului de obiecte provenind din stațiunile din Moldova menționate la notele 3—11, 22.

Este posibil să mai fi existat și alte unelte din corn de animal, ca, de exemplu, săpăliga sau brăzdarul de plug, cunoscute în inventarul așezărilor din bronzul mijlociu din regiunile carpato-dunărene, dar din materialele publicate pînă în prezent din Moldova nu se pot aduce exemplificări.

Din analiza materialului arheologic provenit din săpături metodice și din diverse cercetări de suprafață rezultă însă că locul principal îl ocupă ceramica. Această categorie importantă constituie de altfel, unul din elementele prețioase pentru stabilirea caracteristicilor etapelor de evoluție ale unei culturi, oferind, totodată, și posibilitatea determinării influențelor primite de la culturile învecinate. ✓

În ceea ce privește ceramica aparținînd fazelor timpurii Monteoru $Ic_3 - Ic_2$ din Moldova, trebuie să precizăm de la început că ea conține în linii mari trăsăturile principale stabilite în urma cercetărilor îndelungate efectuate de către I. Nestor la Sărata-Monteoru (stațiunea eponimă)⁹⁸.

În cele ce urmează vom prezenta caracteristicile, tipurile de forme și motive decorative, pe faze de evoluție ($Ic_3 - Ic_2$), ale ceramicii din așezările Monteoru din Moldova, insistînd asupra elementelor ce se depărtează de linia generală a trăsăturilor stabilite și care constituie, de altfel, aspectul specific al fazelor timpurii ale culturii Monteoru din provincia de la răsărit de Carpați. Materialele arheologice provenite din sondaje și atribuite tipologic fazei Monteoru Ic_3 (nu au fost fixate stratigrafic precis). În sondajul de la Podei-Tg.-Ocna, între fragmentele ceramice din faza Monteoru Ic_3 se întîlnesc și cești mici cu torți ușor înălțate, prevăzute cu o mică creastă trasă din buza vasului, care se sprijină fără să se arcuiască pe umăr. Corpul ceștilor este scund și cu profilul în unghi, iar în ceea ce privește decorația, se observă că el este alcătuit din două elemente: șirurile de împunsături fine, dispuse la linia de demarcație dintre gît și corp sau sub forma unei benzi, în interiorul căreia se află 3-5 linii în val sau în zigzag, incizate cu un vîrf ascuțit pe pasta moale (fig. 11/6, 10).

În afară de această formă, s-a semnalat și prezența vaselor cu corpul scund, cu marginea lată și întoarsă ca borul unei pălării.

În afară de stațiunea de la Podei-Tg.-Ocna, în depresiunea Onești, la Poiana Mirăuți sau Mănăstirea Horga, se întîlnesc identificate, de asemenea, în așezările Monteoru fragmente ceramice decorate exclusiv cu linii în val sau în zigzag și cu șiruri de împunsături⁹⁹.

Aceeași remarcă o putem face și cu privire la ceramica provenind din stațiunile Monteoru descoperite în sudul Moldovei la Terchești, Cindești¹⁰⁰ (fig. 16/4, 20) și Fitionești¹⁰¹ (fig. 31/6). În așezarea de la Terchești s-a observat cu prilejul săpăturilor că sub nivelul de locuire Monteoru Ic_3 , în solul galben-cenușiu gros de 2-5 cm, se mai găsesc sporadice resturi de locuire. Ceramica provenind din această depunere prezintă, de asemenea, trăsăturile generale, caracteristice fazei Monteoru Ic_4 . Se remarcă fragmentele de cești mici, cu profilul unghiular, decorate cu grupe de linii în val sau zigzag cu șiruri de împunsături (fig. 16/15; 17/5-6,8 (?)). Prezența fragmentelor ceramice care pot fi încadrate în linii foarte generale în faza Monteoru Ic_4 ne permite să admitem că cel puțin în anumite zone cultura Monteoru și-a manifestat influențe încă din prima sa etapă de evoluție. Atragem atenția că materialele

⁹⁸ Pentru ilustrarea trăsăturilor fazei Monteoru Ic_4 , vezi I. Nestor și colaboratori, în SCIV, II, 1, 1951, p. 161-162.

⁹⁹ Conform observațiilor lui M. Florescu care a efectuat sondajul de la Terchești.

¹⁰⁰ Cercetările de suprafață de la Cindești au fost efectuate de către V. Nămoșanu și G. Constantinescu de la Muzeul raional din Focșani.

¹⁰¹ Ibidem.

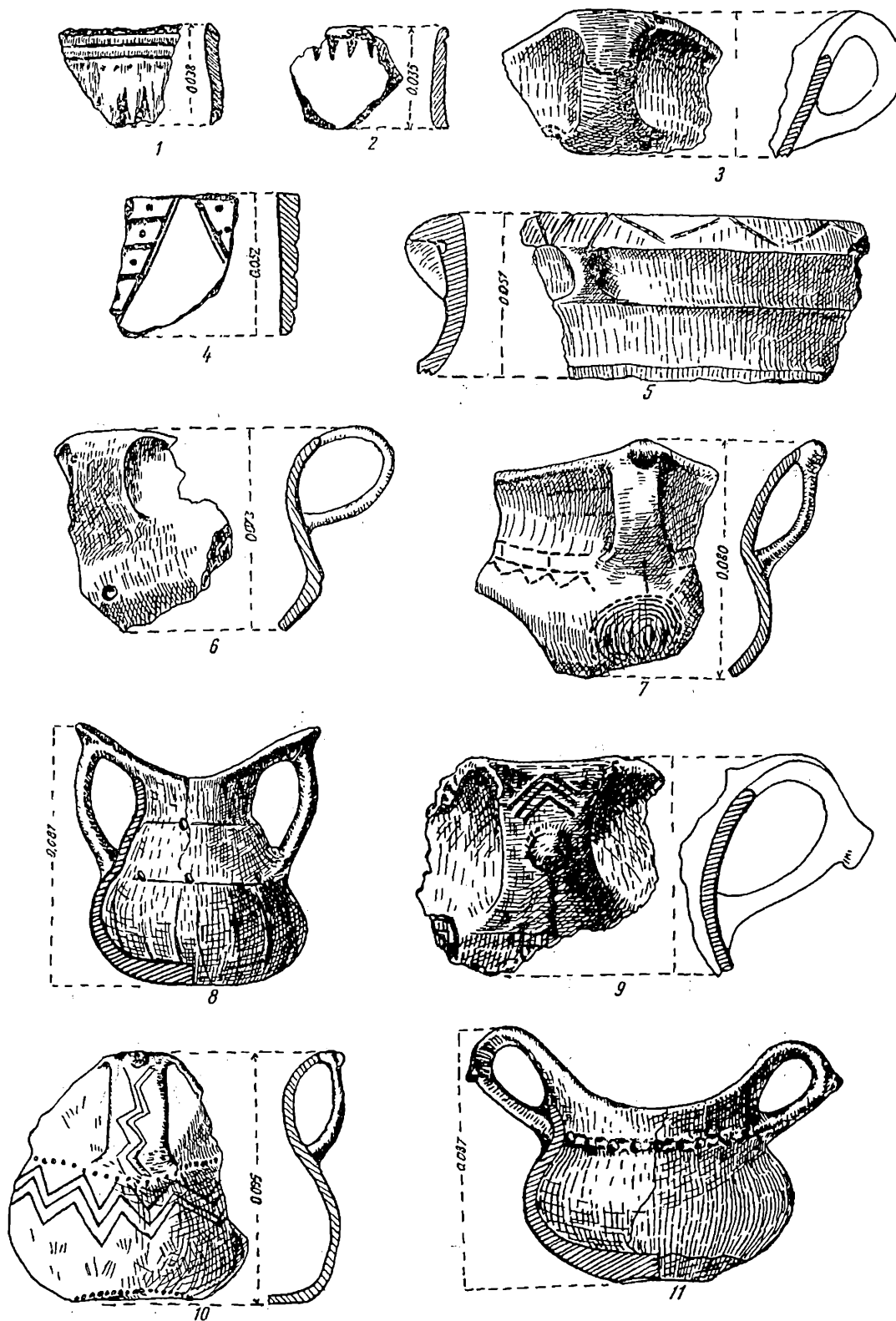

Fig. 11. — Ceramică aparținând fazei Monteoru Ic₄ (?) (6, 10) și etapei I (1, 2-4, 8) și a II-a (5, 7, 9, 11) a fazei Monteoru Ic₃. Tg.-Ocna-Podci: 1, 2, 4, 6-7, 10 (după C. Matasă); Mîndrișca: 3, 5, 7-9, 11 (după Gh. Bichir și E. Dogan).

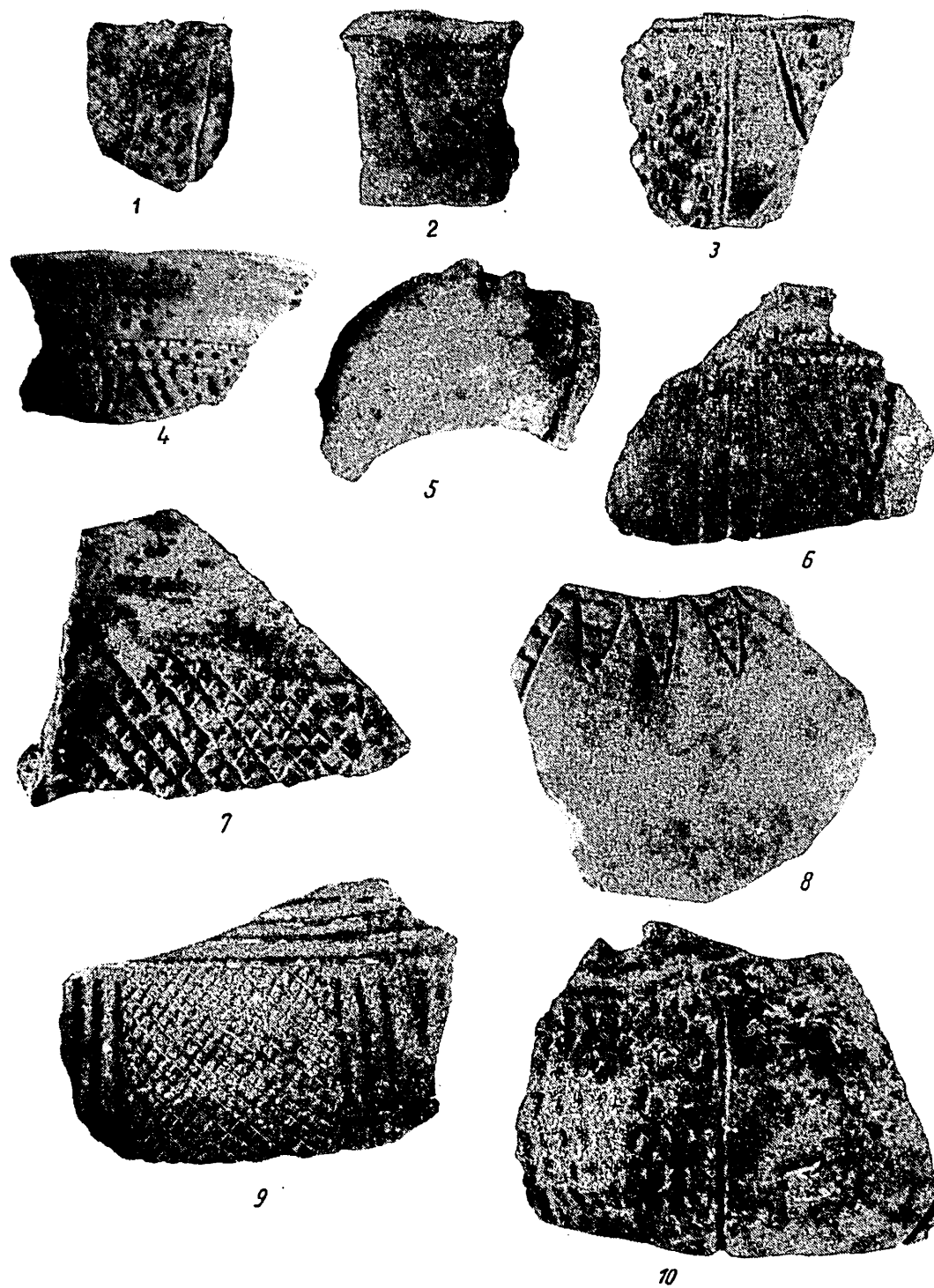

Fig. 12. — Ceramică aparținând etapei I a fazei Monteoru Ic₃. Bogdănești: 1-6, 8, 10; Jevreni: 7; Răcăuți: 9.

arheologice la care ne-am referit, datorită condițiilor de găsim, nu pot constitui criterii absolute pentru rezolvarea problemei destul de dificilă a pătrunderii pe teritoriul Moldovei a primelor purtători ai culturii Monteoru.

În ceea ce privește ceramica fazei Monteoru Ic₃, așa cum am arătat, s-au deosebit, după criterii stratigrafice și tipologice, trei etape de evoluție.¹⁰²

Prima etapă de evoluție a ceramicii din faza Monteoru Ic₃ este reprezentată prin materialele arheologice descoperite la Bogdănești, unde delimitarea etapelor de evoluție în cadrul fazei Monteoru Ic₃ a fost făcută nu numai tipologic, ci și stratigrafic. Materialele arheologice aparținând etapei I de la Bogdănești au mai fost descoperite și în alte așezări din Moldova fie prin cercetări de suprafață, fie prin sondaje mici, efectuate cu mulți ani în urmă. Menționăm așezările de la Tg.-Ocna—Podei¹⁰³, Poiana¹⁰⁴, Corni¹⁰⁵, Răcăciuni¹⁰⁶, Perchiu¹⁰⁷, la care se adaugă numeroase stațiuni semnalate mai ales în depresiunea Onești, la Varnița, Poiana Mirăuți, Răcăuți, Mănăstirea Horga, Malu-Onești etc.¹⁰⁸ M

În ceea ce privește formele ceramice, se deosebesc pînă în prezent următoarele tipuri: cești de dimensiuni mici și mijlocii, cu gura largă, corpul ușor rotunjit, fundul puțin marcat, gîtul scund, cu torți suprainălțate, trase din buza vasului, din bandă îngustă sau lată, prevăzute cu butonași sau creastă (fig. 10/3,6, 11/3; 23/1,2,4-5).

În afară de această categorie — cea mai numeroasă —, se întîlnesc străchini și castroane tronconice, cu buza ușor întărită și trasă în afară (fig. 11/5; 25/6).

Urmează apoi vasele-borcan de dimensiuni mijlocii și mari, cu corpul drept, fundul ușor marcat, buza lătită și trasă în afară (fig. 17/7; 25/3,5,8-9,11).

Mai semnalăm, de asemenea, prezența cănilor cu gîtul înalt, cu corpul bombat, în general fără torți, de dimensiuni mici și mijlocii precum și cămile mari, cu gura oblică și marginea întărită, cu buza lătită trasă în afară, cu corpul în formă de gușă de rață, prevăzute pe maximum de arcuire cu o toartă din bandă lată (fig. 23/8); vasele-rață (*askoi*), se întîlnesc însă în etapa în care ne ocupăm foarte rar. Amintim apoi vasele mici — paharele — cu fundul ascuțit, cu gura largă, prevăzute cu torți din bandă lată, dispuse simetric la jumătatea inferioară a corpului. O categorie destul de numeroasă o formează vasele mari, cu corpul în formă de sac, cu buza întărită, lătită și trasă în afară, prevăzute cu brîu crestă (fig. 18/6-7, 11). La aceste tipuri principale, a căror frecvență variază de la o așezare la alta în funcție de materialul descoperit, se adaugă vasele-miniatură, în special acelea de formă tronconică sau paharele mici, cu fundul ascuțit. Menționăm și capacele mici, rotunde, cu marginea interioară ușor înălțată — care formează un inel mai mic decît marginea exterioară — și prevăzute cu două orificii dispuse simetric sau alăturate (fig. 31/2-5).

¹⁰² Existența mai multor etape de evoluție în cadrul fazei Monteoru Ic₃ a fost pusă pe baza unor criterii tipologice și a unor succesiuni stratigrafice de către Al. Vulpe și Gh. Bichir. În acest sens, Al. Vulpe, pe baza materialelor arheologice de la Corni, Răcăciuni sau Poiana, a emis ipoteza că prima etapă a fazei Monteoru Ic₃ ar conține, printre altele, decorul în « dinți de lup » și împunsături, după care urmează o a doua etapă, în care sînt înglobate toate celelalte fragmente ceramice provenind din așezările din Moldova datate în această fază (vezi Al. Vulpe, art. cit., în *Dacia*, V, N.S., p. 107-109). Ulterior, Gh. Bichir determină la Mindrișca tot două etape de evoluție în cadrul fazei Monteoru Ic₃, din care ultima face legătura cu faza următoare Monteoru Ic₂ (*Materiale*, VIII, p. 291-301). În urma efectuării sondajelor de la Podeac, Bogdănești, Terchești, s-a stabilit că faza Mon-

teoru Ic₃ a avut trei etape de evoluție, dintre care prima a fost identificată și de către Al. Vulpe, iar a treia cuprinde materialele arheologice pe care Gh. Bichir le încadrează în etapa a II-a de la Mindrișca.

¹⁰³ C. Matasă, art. cit., în *AM*, II-III, p. 49-54.

¹⁰⁴ Pentru etapa la care ne referim vezi Radu și Ecat. Vulpe, art. cit., în *Dacia*, III-IV, p. 253-351.

¹⁰⁵ C. Solomon, art. cit., în *BCMI*, fasc. 52, an. XX, p. 119-120.

¹⁰⁶ Al. Vulpe, art. cit., în *AM*, I, p. 45-49.

¹⁰⁷ Radu și Ecat. Vulpe, art. cit., în *Dacia*, III-IV, p. 157 și urm.

¹⁰⁸ Materialul provenit din stațiunile descoperite cu prilejul cercetărilor efectuate de prof. I. Șandru, vezi *ASU*, Iași, tom. VII, fasc. I, 1961.

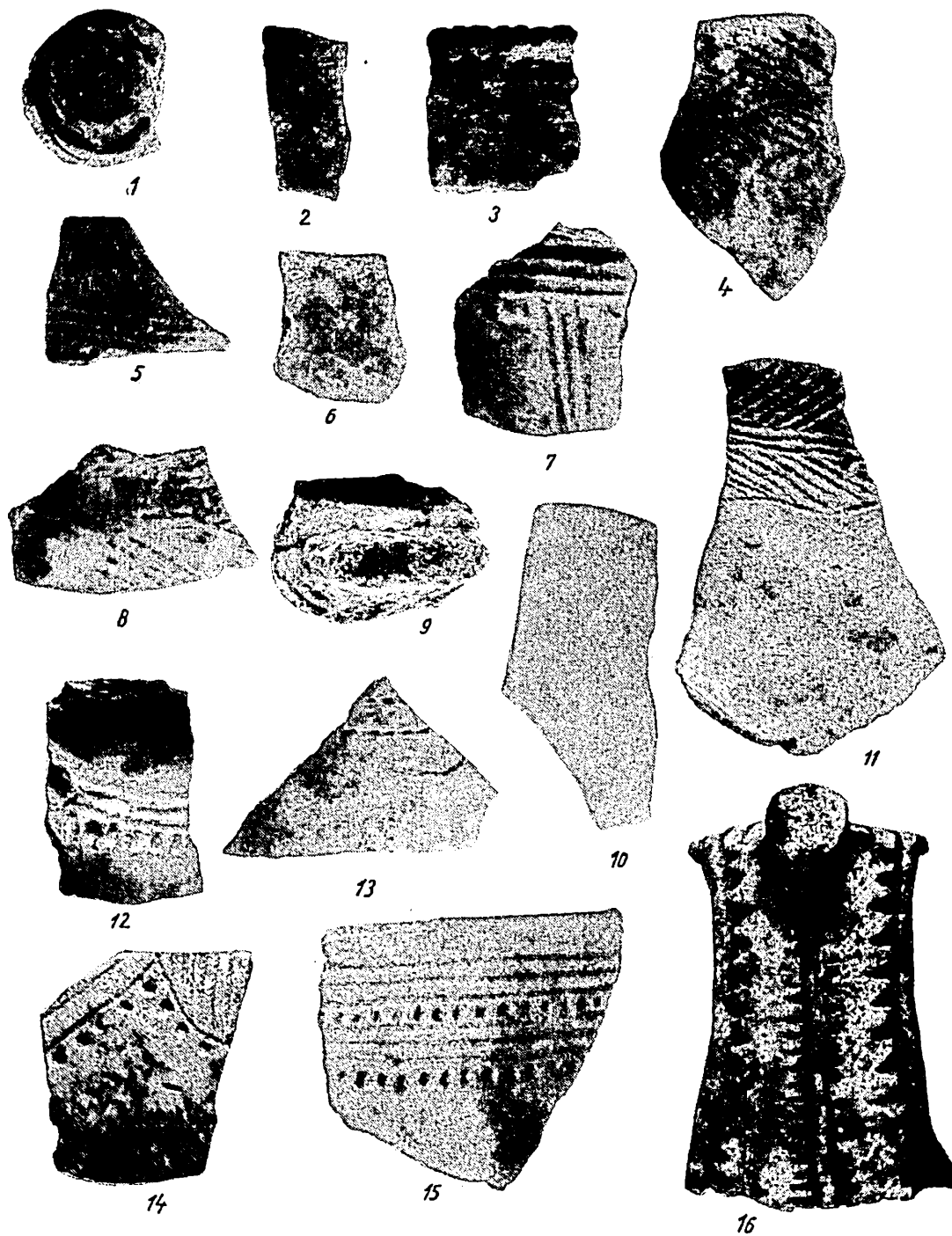

Fig. 13. — Ceramică aparținând etapei I a fazei Monteoru Ic₃. Bogdănești: 1,4 — 10,13,16; Slobozia-Podeac: 2-3, Mănăstirea-Horga: 11-12,14; Răcăuți: 15.

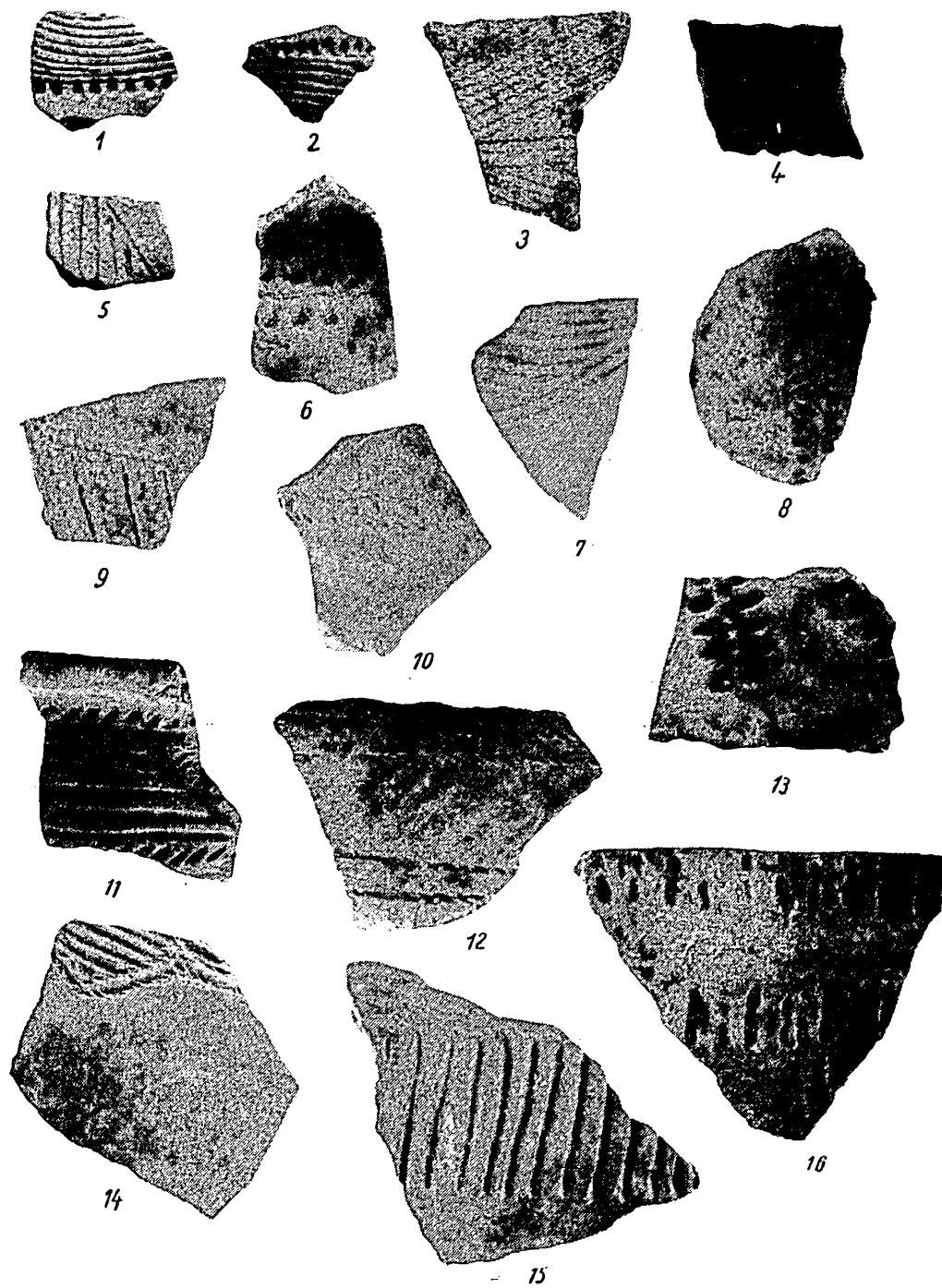

Fig. 14. — Ceramică aparținând etapei I a fazei Monteoru Ic₃. Slobozia—Podeac: 1—2,5; Bogdănești: 4—10, 12—14; Malu—Onești: 11; Jevreni: 15—16.

Cea mai mare parte a ceramicii este lucrată din pastă fină de culoare brună-negricioasă sau brună-roșcată, cu luciu puternic metalic, densă, cu nisip fin în compoziție și foarte rar cu pietricele sau cioburi pisate. Din această pastă sînt lucrate ceștile, cămile, străchinile, castroanele și, parțial, vasele-borcan. Urmează apoi a doua categorie, mai puțin numeroasă, reprezentată prin vasele lucrate din pastă cenușie, aspră, fără luciu, cu mult nisip în compoziție, bine arsă și frămîntată. În ceea ce privește tipurile de vase lucrate din această pastă se observă preponderența vaselor-borcan și numai foarte rar a ceștilor și a străchinilor. În sfîrșit, a treia categorie, reprezentînd doar 15–20%, o constituie vasele lucrate din pastă grosolană arsă neuniform, cu mult nisip, cu pietricele și cioburi pisate în compoziție, neomogenă și aspră, din care s-au făcut vasele de dimensiuni mari, cu corpul drept în formă de sac.

Materialul ceramic din așezările aparținînd acestei etape conține, așadar, în ceea ce privește pasta, trei categorii, locul principal deținîndu-l pasta fină, care reprezintă 70% din totalul fragmentelor, urmată apoi de pasta grosolană, reprezentînd circa 20%, și de pasta bună, fără luciu, reprezentînd circa 10%. Evident că această statistică este bazată doar pe observații generale după ceramica din Moldova, care provine în majoritatea cazurilor din sondaje sau cercetări de suprafață, putînd suferi modificări în funcție de cercetarea integrală a unui grup de așezări situate în zone geografice diferite.

Problema cea mai interesantă pe care o pune ceramica din etapa I a fazei Monteoru Ic₃ o constituie însă motivele decorative, care stau, de altfel, la baza diviziunii în etapa de evoluție în cadrul fazei Ic₃.

Din acest punct de vedere, pornind de la observațiile efectuate la Sărata-Monteoru, după care elementele caracteristice în decorarea vaselor din această fază sînt constituite din linii incizate, executate cu un instrument ascuțit pe pasta moale, sau din împunsături succesive, care realizează ornamente sub forma cercurilor concentrice sau arcuri de cerc, avînd la capete cîte o mică alveolare, s-a urmărit frecvența acestui decor și la materialul ceramic din Moldova¹⁰⁹.

S-a observat astfel că motivele decorative care au stat la baza delimitării din punct de vedere tipologic a ceramicii din așezarea eponimă sînt prezente și în Moldova, fără schimbări esențiale în realizarea lor¹¹⁰. Totuși, urmărind, în limita posibilităților, această ceramică pe zone geografice, se constată, alături de ceramica cu motivele decorative caracteristice menționate mai sus, și alte elemente, a căror origine și prezență în Moldova pun într-o lumină nouă problema aspectului de cultură materială și a contactului cu regiunile învecinate.

Astfel, constatăm că în materialul din etapa I a fazei Monteoru Ic₃, descoperit în așezările menționate mai sus, alături de motivele decorative tipice, sînt altele deosebite, care nu pot fi considerate ca făcînd parte din ansamblul de trăsături specifice ceramicii fazei Monteoru Ic₃, din așezările situate în bazinul Dîmboviței și Buzăului (care formează nucleul de unde a luat naștere cultura Monteoru).

Din acest motiv, pentru etapa la care ne referim, nu insistăm asupra gamei motivelor decorative realizate sub forma cercurilor concentrice, ci vom reliefa elementele care dau etapei în discuție o coloratură aparte. Totuși, subliniem că și în această etapă nota dominantă a motivelor ornamentale, reprezentînd circa 55–65%, o dau motivele decorative sub forma cercurilor concentrice de mărimi diferite, executate cu un instrument ascuțit, dispuse pe corpul vaselor simetric, fiind uneori

¹⁰⁹ Pentru fazele Monteoru Ic₃–Ic₂, vezi în SCIV, IV, 1–2, 1953, p. 75.

¹¹⁰ Vezi notele 3–11, 22.

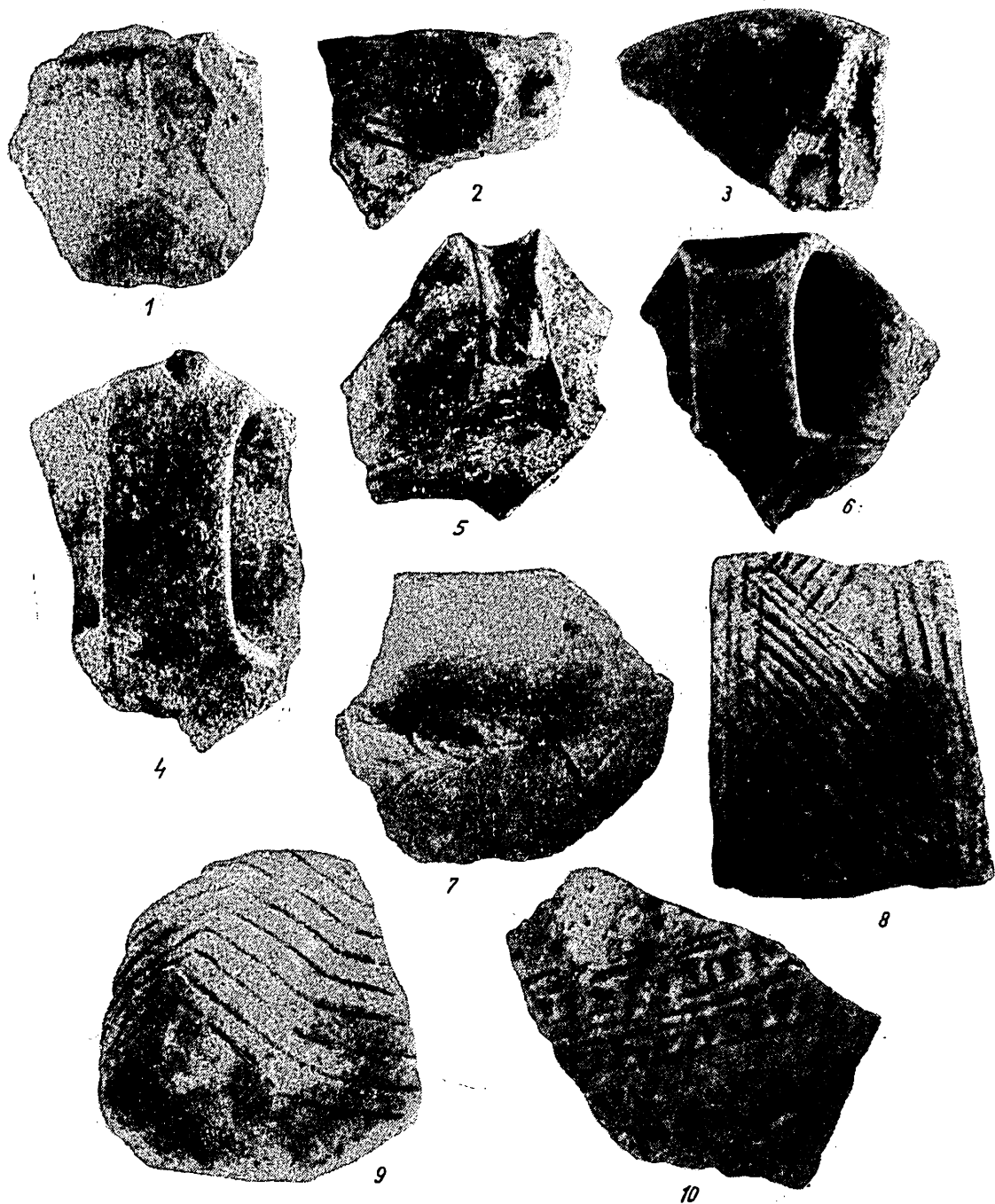

Fig. 15. — Ceramică aparținând etapei I (8-10) și a II-a (1-7) a fazei Monteoru Ic₃. Bogdănești: 1-7, 9;
Mănăstirea Horga: 8; Varnița: 10.

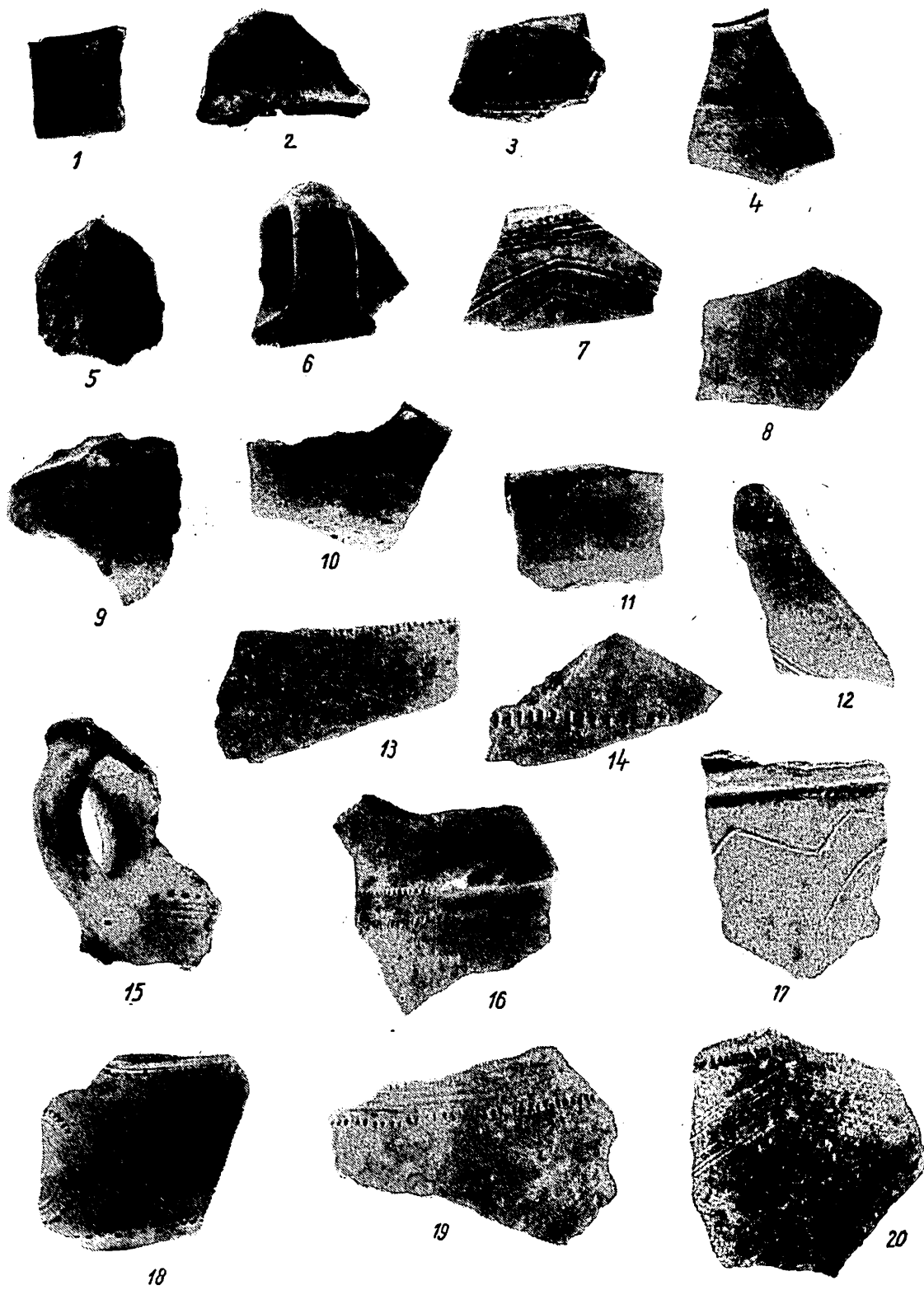

Fig. 16. — Ceramică aparținând fazei Monteoru Ic₄ (?) (4, 15, 20) și primei etape a fazei Monteoru Ic₃ (1-3, 6-19). Găuri: 1-2; Cindești: 3-4, 20; Fulgeriș: 8; Terchești 5-7, 9-19.

despărțite prin linii verticale realizate din incizii succesive, imitând roțița dințată (fig. 20/1,4, 7-8).

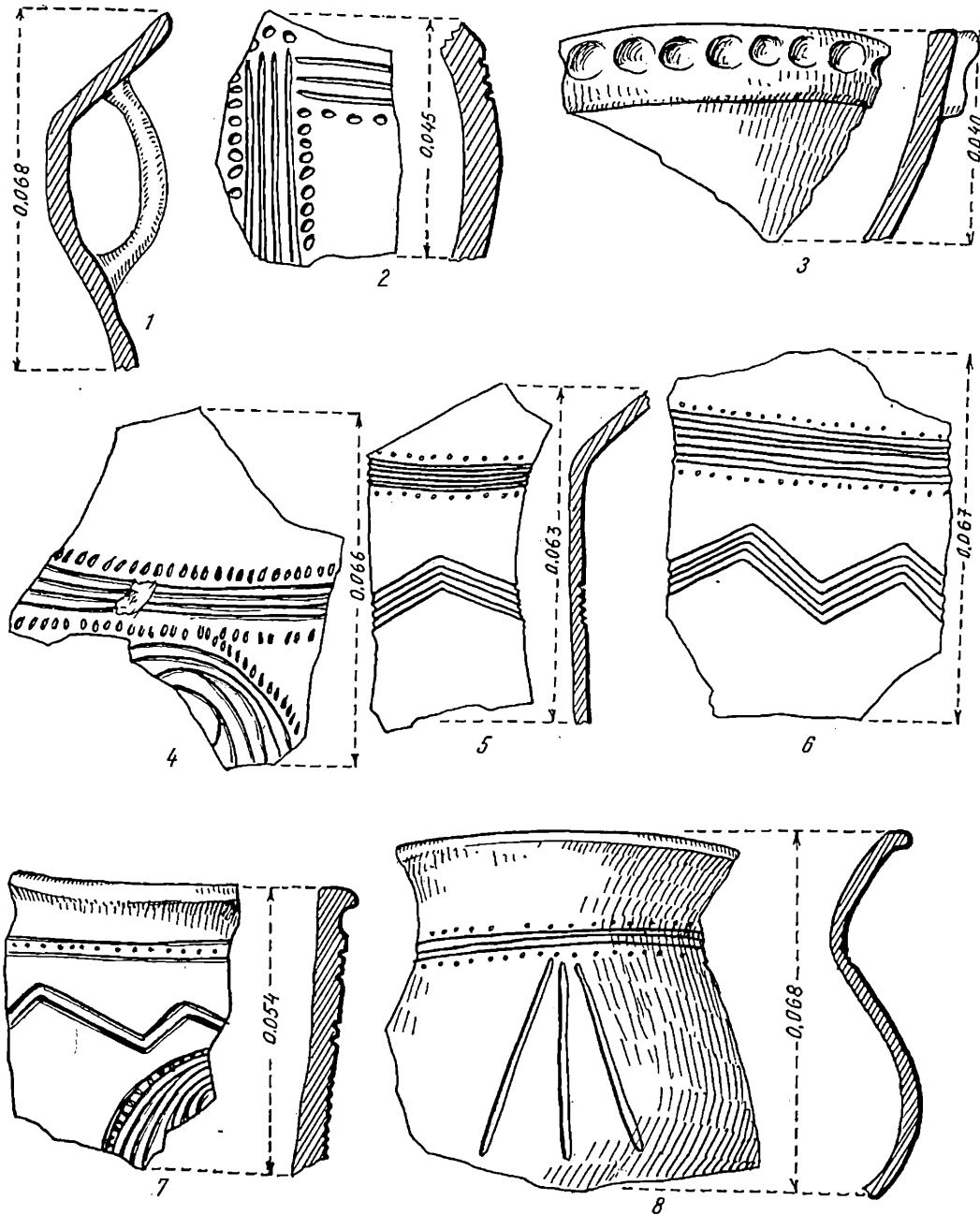

Fig. 17. — Terchești—Chitita. Fragmente ceramice aparținând fazei Monteoru Ic₄ (?) (5, 6, 8) și fazei Monteoru Ic₃ (1-4, 7).

La aceste motive decorative se adaugă arcurile de cerc dispuse în special la linia de demarcare dintre gît și corp, ale căror capete sînt terminate cu alveole puțin adîncite (fig. 20/2, 22/3).

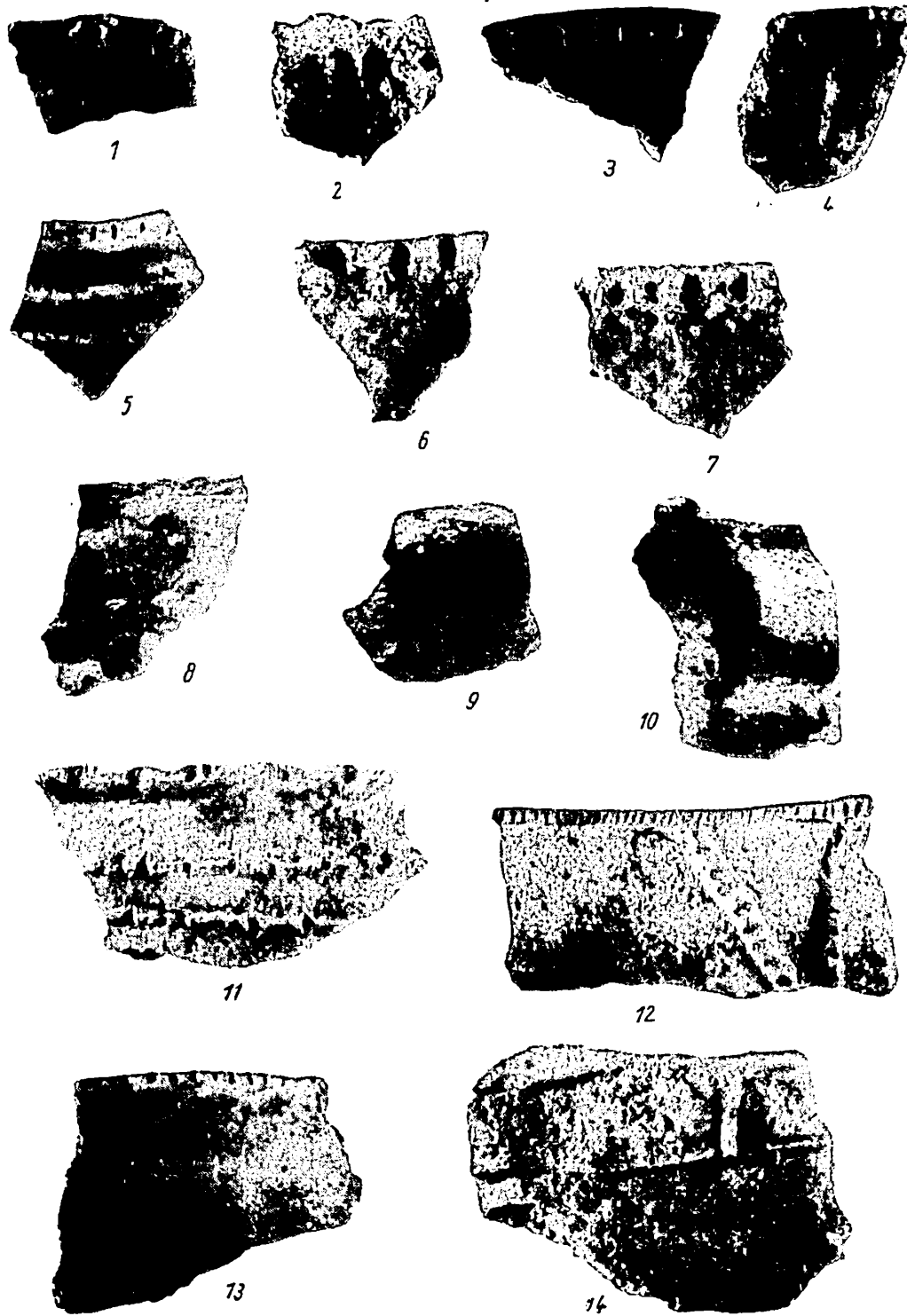

Fig. 18. — Fragmente ceramice aparținând fazei Monteoru Ic, descoperite în sudul Moldovei. Terchești: 1-4, 6, 8-14; Cindești 5-7.

În ceea ce privește torțile, se constată prezența butonașului de formă cilindrică sau conică dispus la partea superioară a torții (fig. 10/3,6; 13/16; 22/2-6; 16/1; 19/1; 23/2,6; 24/6; 31/3-4). Mai rar, torțile sînt pevăzute cu o mică creastă trasă în afară (fig. 11/8; 15/6; 16/5-6; 23/5). Motivele decorative exprimate prin cercuri concentrice și arcuri de cerc incizate sînt aplicate exclusiv pe cești, indiferent de mărime, pe vase-askoi, mai rar pe căni sau pahare, ele constituind astfel elementele principale de decorare a vaselor din pastă fină cu luciu.

Alături de aceste motive decorative se mai întîlnesc și altele deosebite, reprezentînd circa 20-25%, care sînt aplicate, de asemenea, exclusiv pe ceștile cu torți supraînălțate, prevăzute cu butonași sau creastă și foarte rar pe alte categorii de vase. Semnalăm prezența a trei categorii de motive decorative: șnurul simplu, incizia adîncă (dinți de lup) și împunsăturile succesive (?). Astfel, s-a observat că ceramica provenind din majoritatea așezărilor situate în depresiunea Onești și foarte rar în așezările mai depărtate de această zonă¹¹¹ prezintă o serie de motive decorative, din care menționăm pe cele mai importante.

Pe corpul ceștilor, situate imediat sub linia de demarcare dintre gît și corp, sînt dispuse triunghiuri cu baza îngustă și laturile incizate, a căror suprafață este acoperită de șiruri de împunsături adînci, dispuse simetric în linii orizontale unele sub altele (fig. 12/2,3,6). Uneori, triunghiurile sînt despărțite în zone prin benzi dispuse vertical, al căror cîmp este, de asemenea, umplut cu împunsături (fig. 12/3). Alteori, la baza torții, pe corpul vasului, se găsește o bandă dreptunghiulară incizată, acoperită în interior cu împunsături (fig. 12/1). În alte cazuri, triunghiurile sînt separate prin două sau trei linii incizate, executate cu un instrument ascuțit, imitînd roțița dințată, și dispuse vertical pe corpul vasului (fig. 12/6). Observăm, de asemenea, că la linia de demarcare dintre gît și corp se află un șir de împunsături, situate de obicei între două linii incizate (fig. 12/4). Mai rar, pe gîtul vasului se găsesc în grupe de cîte două șiruri de împunsături dispuse vertical (fig. 12/4).

Un alt motiv decorativ este realizat tot din triunghiuri-incizate, în interiorul cărora șirurile de împunsături sînt separate între ele prin linii orizontale incizate (fig. 11/4). Acest decor evoluează apoi în sensul că între liniile orizontale din interior șirul de împunsături dispăre, rămînînd doar o singură alveolare. Mai tîrziu, triunghiurile vor avea cîmpul brăzdat de linii orizontale incizate, dispărînd cu totul împunsăturile (fig. 12/8). Acest nou motiv decorativ - triunghiuri cu suprafața prevăzută cu linii orizontale - este despărțit prin benzi verticale, al căror cîmp este de asemenea brăzdat de linii orizontale incizate (fig. 12/8).

În alte cazuri, șirurile de împunsături dispuse vertical pe corpul vasului sînt separate între ele prin linii incizate adînci, ele însele devenind adevărate alveole (fig. 17/2).

A doua categorie din gama motivelor decorative este reprezentată prin ornamentarea denumită « dinți de lup ». Astfel, s-au observat pe torți (pe marginea feței exterioare), pe corpul vaselor sau la linia de demarcare dintre gît și corp incizii foarte adînci, care reliefează decorul din suprafața vasului sub forma unor « dinți de lup » ascuțiți (fig. 9/5; 11/1-2, 12/5-9). Alteori, acest decor este întrerupt de benzi late, delimitate de două sau trei linii distanțate, dispuse vertical pe corp sau pe torți și incizate adînc (fig. 13/16). Se întîlnește uneori decorul compus din benzi late din linii incizate, dispuse orizontal pe corpul vasului, în interiorul cărora suprafața este

¹¹¹ Observația de mai sus rezultă din cercetarea materialului adunat și publicat în parte de prof. I. Șandru (nota 22), precum și din unele materiale mai noi identi-

ficte de C. Buzdugan (M. Florescu și C. Buzdugan, Cercetări arheologice în depresiunea Onești (în manuscris).

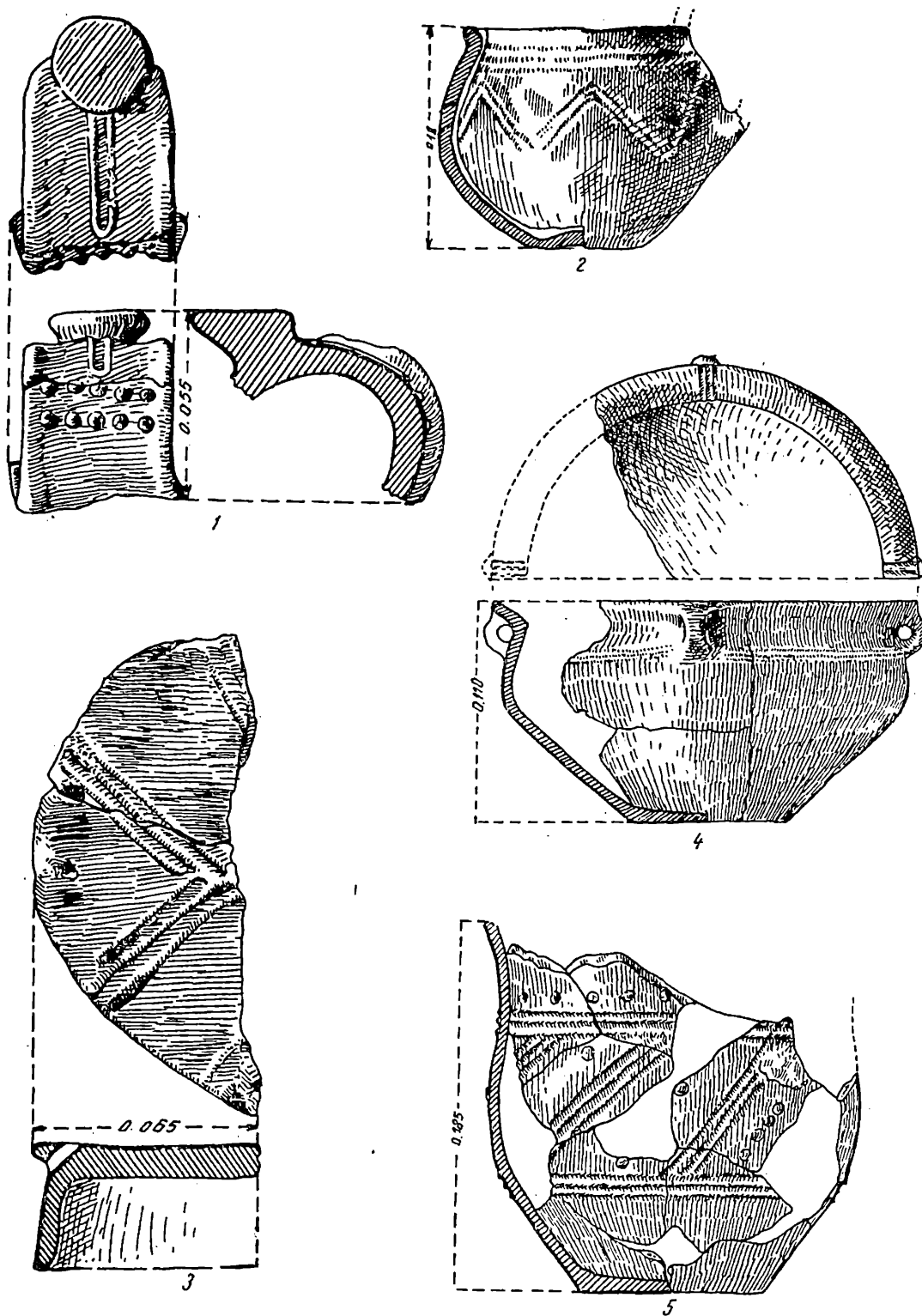

Fig. 19. — Ceramică aparținând fazei Monteoru Ic_3 (1, 3) și fazei Monteoru Ic_2 (2, 4-5). Răcăciuni: 1-3 (după Al. Vulpe); Poiana: 2 (după Radu și Ecat. Vulpe); Birsești: 4-5 (după S. Morintz).

prevăzută cu o rețea densă din linii incizate foarte adânci (fig. 19/5; 12/7,9). Acest motiv decorativ este aplicat pe ceștile din pastă fină atât pe corpul vasului, cât și pe marginea interioară a buzei. Menționăm apoi că decorul în «dinți de lup» este exprimat nu numai prin excizie, ci și prin incizie sub formă de benzi înguste, în interiorul cărora se găsește trasată linia incizată unghiular, dispusă de asemenea vertical. În foarte rare cazuri, șirurile de «dinți de lup» sînt așezate față în față, astfel încît decorul, de astă dată excizat, apare sub forma unei benzi înguste în zigzag, reliefate din fondul vasului (fig. 9/7). Alteori, șirurile de «dinți de lup», așezați de asemenea față în față, lasă la mijloc o bandă adîncă în zigzag sau val.

O altă categorie de motive decorative este realizată prin incizie succesivă, apropiată de tehnica denumită «Furchenstich». În această etapă, decorul, care imită urmele lăsate de o rotiță dințată, este aplicat sub formă de benzi simple, situate la linia de demarcare dintre gît și corp, limitează marginea exterioară a cercurilor concentrice sau împarte suprafața corpului vasului în registre prin benzi dispuse vertical (fig. 20/7-8; 24/2-3, 5-6). Alteori, realizează arcuri de cerc cu capetele în joc dispuse sub gîtul vasului, delimitează triunghiurile umplute cu împunsături sau șiruri de împunsături și, în sfîrșit, realizează liniile orizontale din interiorul triunghiurilor, sau benzilor verticale (fig. 12/6, 9-10). Amintim în mod deosebit că prin această tehnică sînt executate și motive florale sau, eventual, animaliere foarte mult stilizate (fig. 9/7). Alături de aceste elemente decorative, pe pasta fină sau pe pasta bună, fără luciu se întîlnesc și motive decorative, realizate prin șnur simplu. Astfel, s-au găsit fragmente ceramice din pastă neagră, ornamentată pe fața interioară a buzei cu o rețea foarte fină din șnur simplu (fig. 13/5; 14/3). În alte cazuri, decorul cu șnur este dispus pe corp sub forma unei benzi late, constituite din șiruri verticale de șnur (fig. 13/5; 14/15). Se întîlnesc, de asemenea, benzi înguste, formate din două linii executate prin șnur simplu, în interiorul cărora se află unul sau două șiruri de împunsături. Nu lipsesc nici triunghiurile scurte, a căror margine este de limitată prin două linii din șnur și avînd cîmpul umplut cu și ruri orizontale, executate cu șnurul dispuse orizontal (fig. 13/14; 14/7, 14). Menționăm apoi acest decor pe torțile late, dispus oblic, în sensuri opuse (fig. 15/8).

Într-un singur caz, cele trei maniere decorative enumerate pînă acum se întîlnesc la un loc pe același vas. Amintim astfel o ceașcă mică cu toartă supraînălțată, decorată cu linii incizate succesiv (Furchenstich), dispuse unghiular, iar pe corp decorul în «dinți de lup», care alternează cu triunghiuri umplute cu șiruri de șnur dispuse neregulat (fig. 10/4).

Din categoria de motive decorative mai puțin folosite trebuie să reliefăm și pe acelea executate din linii incizate fin, dispuse sub formă de benzi foarte înguste, orizontale, delimitate de șiruri de împunsături; de obicei, liniile incizate sînt foarte apropiate între ele, iar incizia este corect executată (fig. 14,1-2, 11).

Din categoria vaselor de dimensiuni mari amintim pe acelea ale căror motive decorative constau din șiruri de brîie fine, crestate mărunț și aplicate pe gîtul vasului, vasele decorate cu brîuri alveolate adînc și avînd buză crestată sau pe acelea prevăzute cu grupe de cîte 3-5 brîuri în relief crestate mărunț, dispuse oblic sub buză și sprijinindu-se cu capetele opuse pe brîul situat la linia de demarcare dintre gît și corp (fig. 27/3,8,9,10; 26/1-6).

Tot din această categorie amintim și vasele ornamentate cu brîu aplicat, lătit cu mîna și alveolat (fig. 27/6).

În ceea ce privește torțile, în afară de acelea prevăzute cu butonaș sau din bandă lată, se întîlnesc mai ales la vasele din pastă bună, fără luciu, torți tubulare sau în X,

dispușe pe maxima arcuire (fig. 18/9 – 10; 22/7). Nu lipsesc la această categorie de vase nici proeminențele mici, așezate, de obicei, sub buză, și găurile perforate (fig. 26/2).

În etapa a doua de dezvoltare a fazei Monteoru Ic₃, reprezentată îndeosebi prin materialele arheologice provenite din nivelul de locuire superior de la Bogdănești

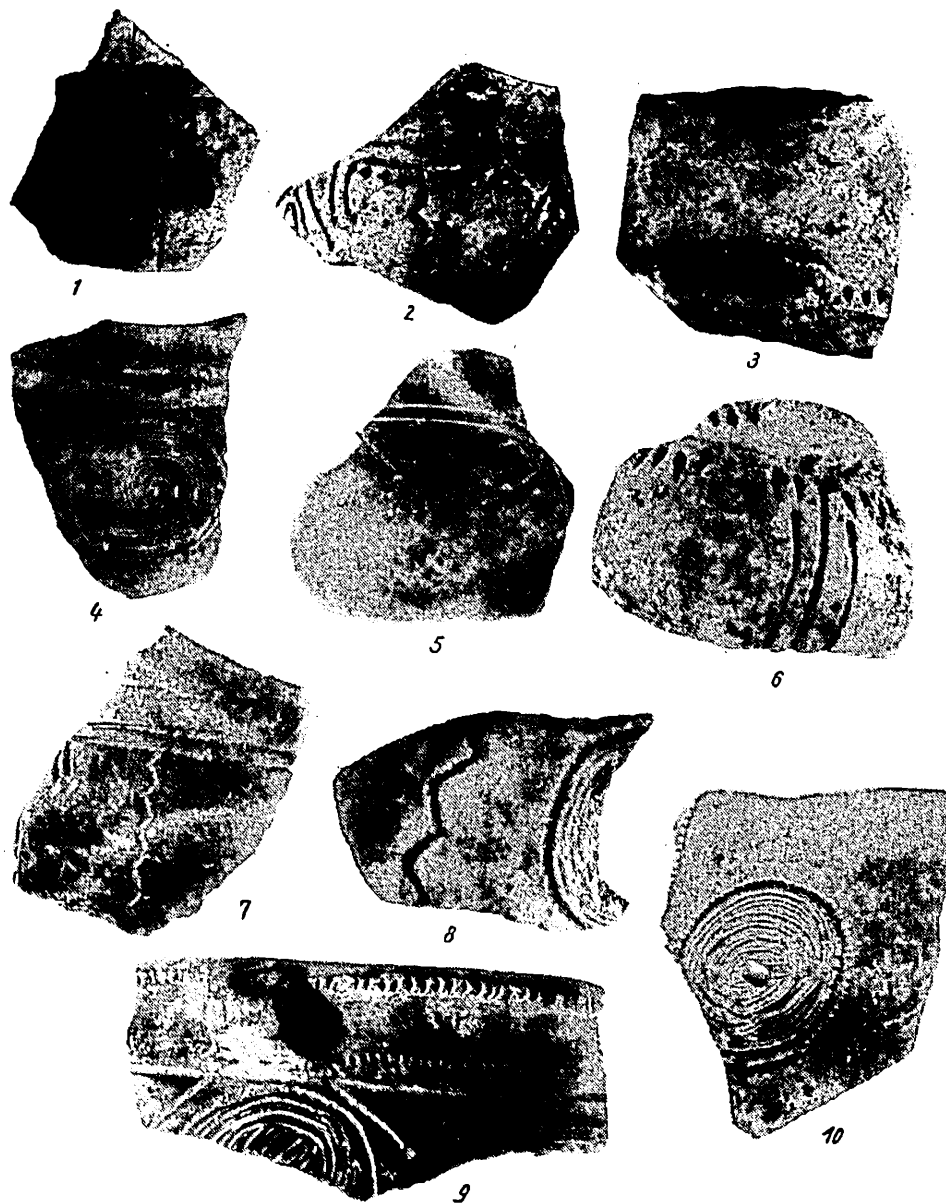

Fig. 20. — Ceramică din faza Monteoru Ic₃. Bogdănești: 1–7, 10; Mănăstirea Horga: 8–9.

și prin cel inferior de la Mîndrișca, ceramica a căpătat un aspect uniform în ceea ce privește formele și motivele decorative¹¹². Se mențin, ca și în prima etapă, cele

¹¹² Au fost menționate așezările de la Bogdănești și Mîndrișca, întrucît materialele arheologice provin din depunerii fixate judicios din punct de vedere stratigrafic.

Descrierea ceramicii etapei a doua a fazei Monteoru Ic₃ a fost făcută însă pe baza întregului material arheologic din așezările Monteoru din Moldova.

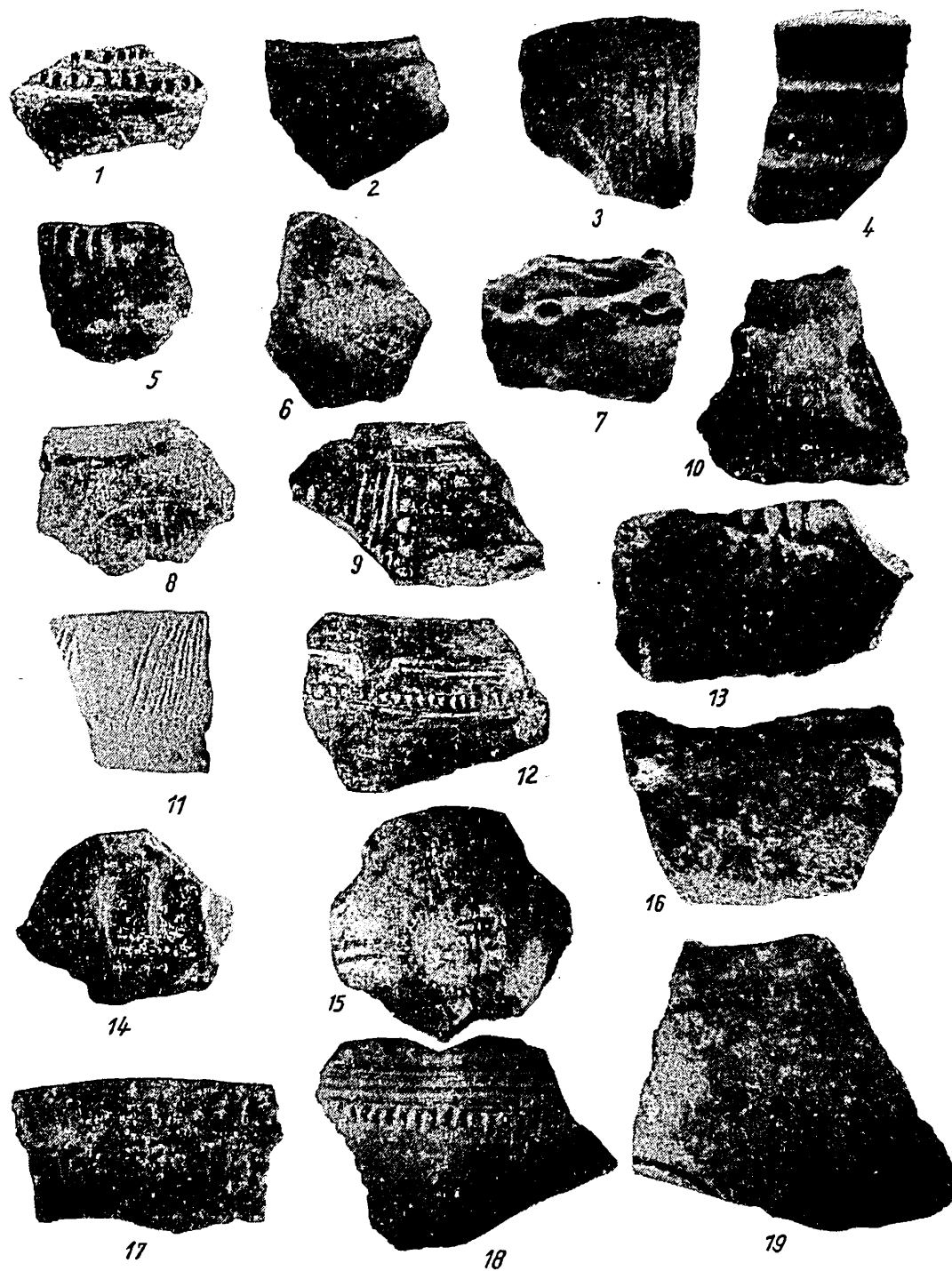

Fig. 21. — Ceramică din pastă fină și pastă bună aparținând etapei I și a II-a a fazei Monteoru Ic₃. Bogdănești: 1-3, 5-6, 8-10, 12-19; Slobozia-Podeac: 4-7; Mănăstirea Horga: 11.

trei categorii de pastă pe care le-am enumerat deja, cu deosebirea că ceramica din pastă grosolană reprezintă doar 5–10% din totalul fragmentelor, în timp ce pasta bună, fără luciu atinge procentajul de 20%, restul vaselor fiind lucrat din pastă fină de culoare brună-negricioasă sau brună-cărămizie, cu luciu puternic.

În ceea ce privește formele, se continuă acelea semnalate în prima etapă, cu deosebirea că numărul ceștilor a crescut, reducându-se însă numărul vaselor în formă de sac.

Ca și în prima etapă, rolul principal la delimitarea în subfaze îl are maniera decorativă.

Astfel, această nouă etapă nu mai conține în repertoriul motivelor decorative ornamentarea în « dinți de lup » sau șnur, în schimb menține din plin și dezvoltă incizia adâncă, realizată consecutiv, apropiată de tehnica denumită « Furchenstrich » (?).

Tot în această etapă, apar și primele linii în-relief, aplicate, de obicei, la linia de demarcare dintre gît și corp.

Cel mai des întilnit este decorul realizat din cercuri concentrice, executate cu un instrument fin, ascuțit, avînd conturul marcat printr-o linie din împunsături adînci, succesive. Pe suprafața delimitată de cercurile concentrice se află 1–8 alveole dispuse orizontal (fig. 20/10; 22/3; 24/3). Alteori, pe suprafața vasului lipsesc cercurile concentrice, rămînînd doar șirul de alveole (fig. 24/4). În rare cazuri, suprafața este acoperită de linii neregulate, executate cu un pai, uneori ele formînd incizii unghiulare (fig. 21/6,8). Menționăm, de asemenea, că s-a observat și împărțirea suprafeței cercului prin linii incizate în sectoare, centrul fiind marcat printr-o împunsătură adîncă (fig. 33/8). Decorul reprezentat prin cercurile concentrice este dispus exclusiv pe corpul vasului, în grupe de 4–6, fiind uneori separate de linii drepte sau în zigzag (1–3), așezate vertical, care împart suprafața vasului în sectoare egale (fig. 23/3,8,9). De asemenea, la linia de demarcare dintre gît și corp sînt aplicate 3–5 linii incizate simplu sau în tehnica « Furchenstrich », sub formă de bandă îngustă (fig. 17/4; 29/1, 5, 11). Între aceste linii este trasat cîteodată și un brîu crestă fin (fig. 15/1; 16/12, 17). În unele cazuri, la partea inferioară, banda este delimitată de un șir de împunsături adînci. Alături de cercurile concentrice în interspațiile rămase libere sînt aplicate arcuri de cerc cu capetele în jos și terminate cu alveole adînci (fig. 20/2; 22/3). Acest motiv decorativ întrerupe adesea banda situată pe gîtul vasului. Este mai rar obiceiul de a împărți suprafața vasului în sectoare delimitate de linii incizate, dispuse vertical, fără cercuri concentrice, sau prin ornamentarea numai prin linii în zigzag și dispuse la linia de demarcare dintre gît și corp pe suprafața vasului sau pe corp. Fundul vaselor este marcat, de obicei, fie printr-o linie incizată și una realizată prin împunsături (fig. 21/15; 22/5–6). În ceea ce privește străchinile, castroanele sau vasele-borcan lucrate fie din pastă fină, fie din pastă bună, fără luciu, motivele decorative nu diferă de acelea întilnite pe cești. Astfel predomină și aici cercurile concentrice care acoperă suprafața vasului, lăsînd liberă doar o porțiune îngustă sub buză, prevăzută, la rîndul ei, cu proeminențe tubulare pline sau perforate trase din marginea vasului și sprijinindu-se pe umăr (fig. 11/5). Alteori, torțile tubulare sînt înlocuite cu proeminențe în X (fig. 21/10 (?)). Marginea buzei vaselor este aproape întotdeauna întărită și crestată (fig. 29/11–12; 33/7). Pe buză se întilnește decorul, constînd dintr-o linie în zigzag, realizată din incizii succesive (fig. 11/5; 23/7). Tot pe vasele de dimensiuni mai mari, motivele decorative pot fi compuse din linii incizate fin, dispuse sub formă de benzi verticale sau orizontale, delimitate prin linii cu împunsături.

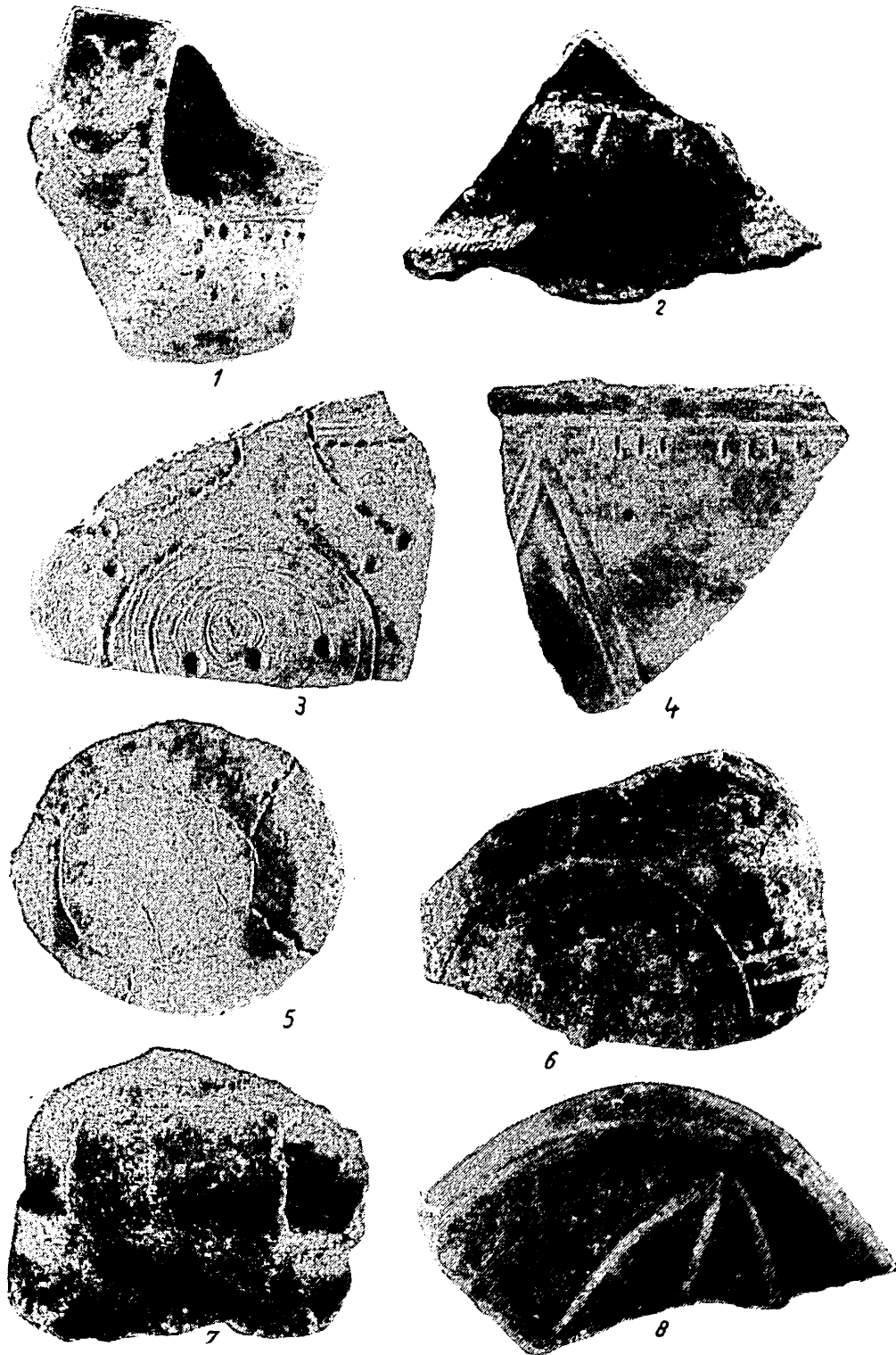

Fig. 22. — Fragmente ceramice din faza Monteoru Ic₃ descoperite în așezarea de la Bogdănești.

În această etapă se întâlnește, ce-i drept foarte rar, și decorul constând din linii în relief dispuse sub formă de benzi, avînd la unul din capete un șir de mici proemi-

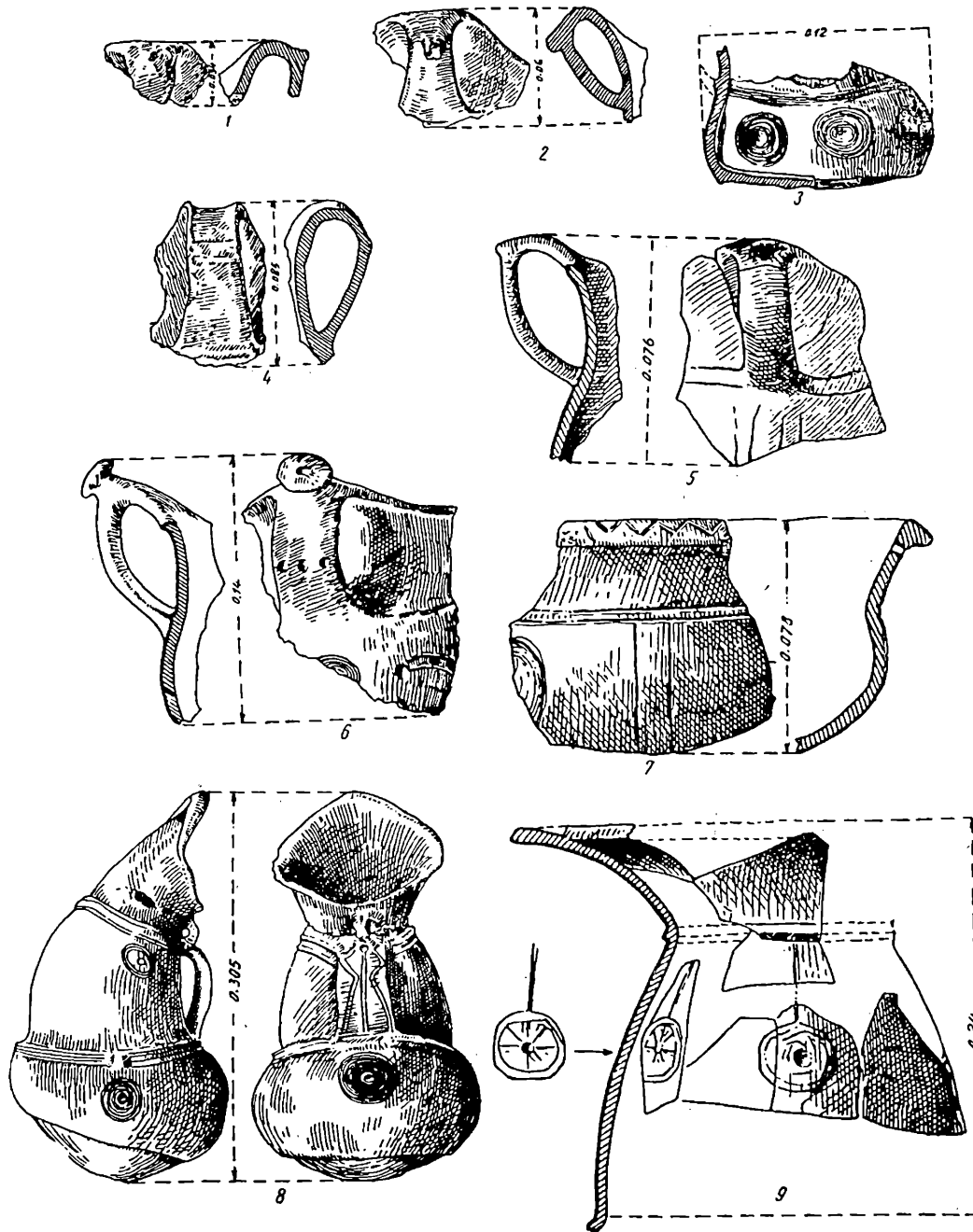

Fig. 23. — Ceramică din faza Monteoru Ic₃, Perchiu: 1-2, 4 (după Ecat. Vulpe); Poiana: 3, 6, 8 (după Radu și Ecat. Vulpe); Răcăciuni: 5, 7, 9 (după Al. Vulpe).

nențe în relief (fig. 19/1, 21/13). Liniile în relief pot fi dispuse și în benzi unghiulare, orizontale sau sub forma unui brîu vâlurit și ușor crestat, vertical pe corpul vasului (fig. 15/6; 19/3; 21/13-14).

În sfârșit, la categoria de vase mari lucrate din pastă grosolană, motivele decorative sînt mai simple avînd ca elemente principale brîul în relief și creștăturile. Cea mai mare parte a vaselor sînt prevăzute pe umăr cu 1-2 brîie în relief, crestate mărunt și regulat, iar pe porțiunea rămasă liberă dintre buza vasului și umăr sînt

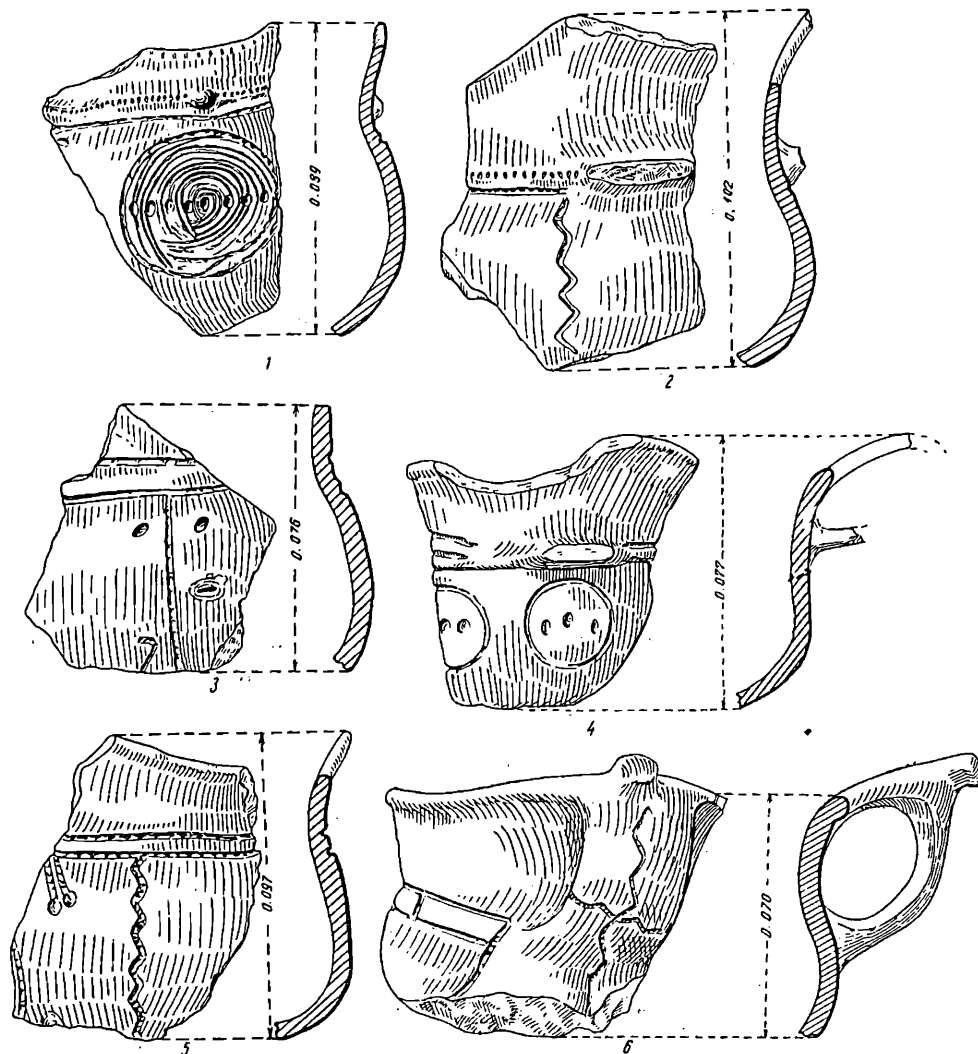

Fig. 24. — Ceramică din faza Monteoru Ic₃, Bogdănești: 1-3, 5; Anghelești: 4; Răcăuți: 6.

așezate grupe compuse din 1-3 brîie în relief, simple sau crestate, dispuse oblic, sau se găsesc proeminențe în șir oblic, delimitate de o parte și de alta de brîie în relief (fig. 26/2); la această categorie de vase, buza este lățită, îngroșată, iar marginea crestată sau alveolată (fig. 25/3,6; 18/II).

Într-un număr mai redus se întîlnesc la vasele cu corpul drept, cu buza neîntărită, motivele decorative formate din cîte două șiruri de creștături adînci, dispuse imediat sub marginea buzei (fig. 21/5).

De asemenea, se mai întâlnește și decorul constând din brîu aplicat, apoi lătit cu mîna și ușor alveolat (fig. 17/3).

Fundul vaselor are marginea ușor întărită și, uneori, crestată sau alveolată.

Torțile sînt din bandă lată, aproape tubulară, plasate, de obicei pe jumătatea superioară a vaselor. Mai rar, la această categorie se întîlnesc torțile tubulare pline sau în X, așezate pe partea superioară, de obicei sub banda de brîie crestăte.

În ceea ce privește capacele, nu avem de făcut observații deosebite față de etapa anterioară.

A treia etapă a fazei Monteoru Ic₃, documentată și stratigrafic prin nivelul de locuire superior identificat la Mîndrișca, se caracterizează prin apariția unor elemente decorative noi, care fac legătura cu faza imediat următoare, Monteoru Ic₂¹¹³. Trebuie să menționăm că principalele tipuri de forme și motive decorative întîlnite în etapa anterioară se păstrează fără schimbări esențiale și acum, dar, pe lângă acestea, apar și unele motive decorative deosebite. Astfel, liniile în relief sînt mai des folosite, iar inciziile sînt dispuse în aceeași manieră ca și liniile în relief (fig. 32/10, 13, 17–18). O noutate prezintă, de asemenea apariția, în această etapă, a torților cu șa și prag, caracteristice fazei Monteoru Ic₂. Aceste torți, care apar prin lățirea și mărirea butonașului, au adesea forme baroce și sînt decorate în special cu incizii dispuse în benzi care se întretaie sau din benzi unghiulare, incizate, marginea lor fiind crestată mărunt (fig. 28/1–5).

Se observă, de asemenea, că tehnica împunsăturilor succesive este din ce în ce mai puțin folosită, motivele decorative realizîndu-se cu precădere prin incizia adîncă sau fină.

Se petrec mici transformări și în ceea ce privește forma ceștilor. Astfel, se constată că gura se lărgeste, corpul devine mai scund, iar torțile se arcuiesc în afară pronunțat. Nu trebuie neglijat nici faptul că procentajul ceramicii din pastă grosolană se micșorează, iar numărul vaselor lucrate din pastă fină, neagră, cu luciu se mărește.

Așa cum am arătat la început, trăsăturile generale care caracterizează ceramica fazei Monteoru Ic₃ în totalitatea ei se păstrează și în această etapă.

Din cele ce s-au prezentat pînă acum se pot sintetiza primele concluzii privind ceramica fazei Monteoru Ic₃ descoperită în așezările din Moldova.

Prima observație și cea mai importantă, asupra căreia trebuie să ne oprim, constă în identificarea aceluiași trăsături generale ce caracterizează faza Monteoru Ic₃ din zonele care constituie nucleul de formare al culturii Monteoru (bazinul Dîmboviței și al Buzăului) cu acelea descoperite la ceramica din așezările din provincia de la răsărit de Carpați¹¹⁴. Menționăm ca forme: ceștile cu torți supraînălțate prevăzute cu butonași, străchini, castroane, borcane, vasele-rafă, iar ca motive decorative cercurile concentrice și liniile incizate. Totuși, nu putem trece cu vederea anumite elemente care dau o notă de particularitate ceramicii din faza Monteoru Ic₃ din Moldova. Remarcăm aici, în primul rînd, torțile cu butonași, care reprezintă o realizare diferită, proprie purtătorilor culturii Monteoru din Moldova, a torților cu creastă din faza Monteoru Ic₄. Astfel, în timp ce în zonele subcarpatice ale Munteniei ceramica monteoreană evoluează în ceea ce privește torțile de la creastă la toarta cu șa și prag, a cărei apariție este semnalată încă din faza Monteoru Ic₃, reprezentînd o evoluție directă, în Moldova, creasta s-a transformat în butonași cilindrici sau conici și abia în ultima etapă de evoluție a acestei faze începe să se modifice,

¹¹³ Existența unei etape mai tîrzii a fazei Monteoru Ic₃ a fost evidențiată de către Gh. Bichir (în *Materiale*, VIII, p. 292–301).

¹¹⁴ Pentru această observație, vezi I. Nestor și colab. ratori, în *SCIV*, II, 1, 1951, p. 161.

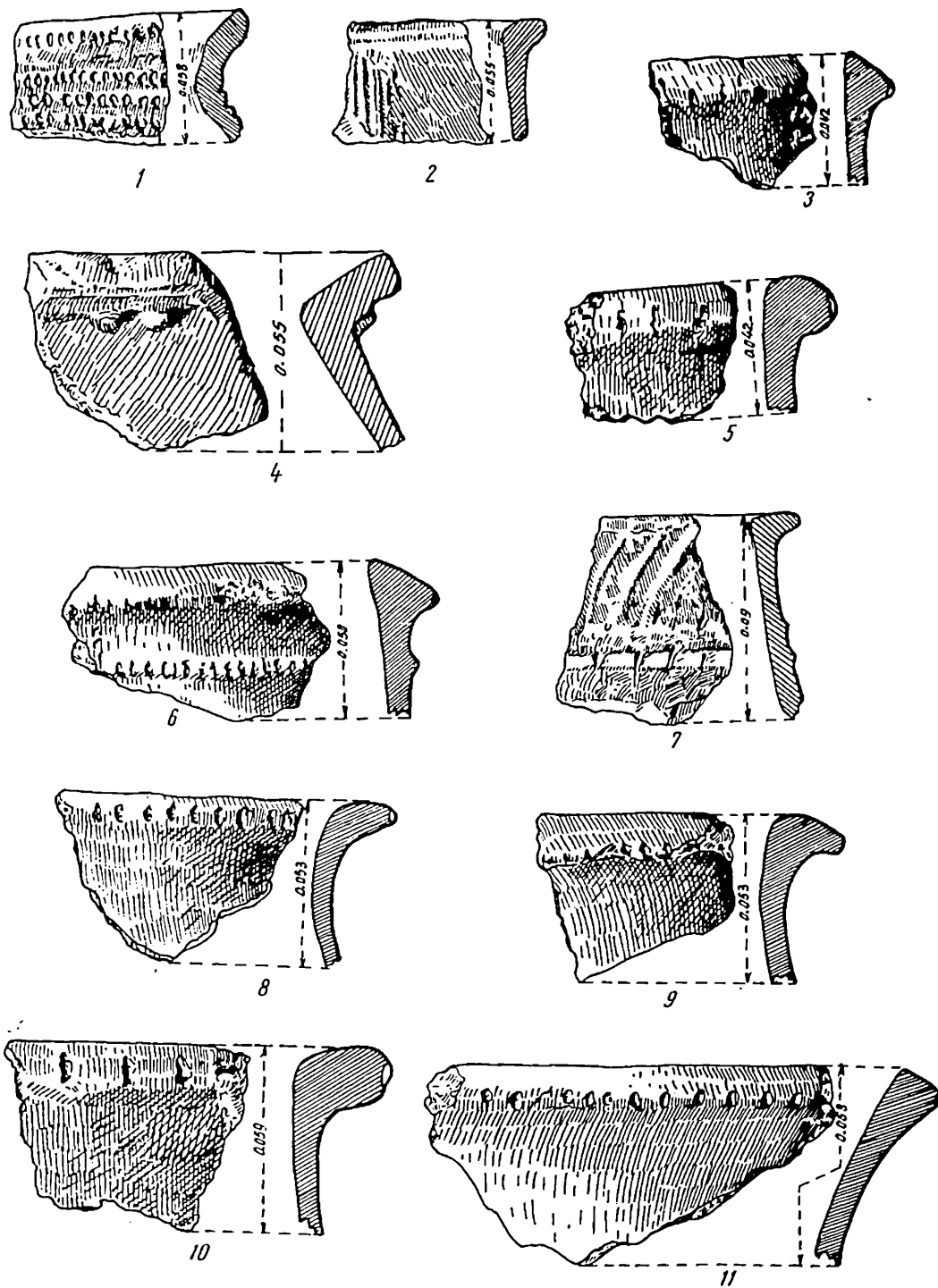

Fig. 25. — Ceramică grosolană de tradiție Foltești II și din pastă bună descoperită în așezări aparținând fazei Monteoru I₃. Perchiu: 1-2, 7, 8 (după Ecat. Vulpe); Mindrișca și Răcăciuni: 3-6, 9-11 (după Al. Vulpe).

lățindu-se și adâncindu-se treptat, ajungându-se și aici la apariția primelor torti cu șa și prag.

O altă deosebire constă în folosirea cu precădere în Moldova, a tehnicii împunsăturilor succesive ¹¹⁵, precum și în folosirea motivelor decorative excizate, denumite « dinți de lup » ¹¹⁶, mai puțin întrebuințate în Muntenia. La acestea se mai adaugă

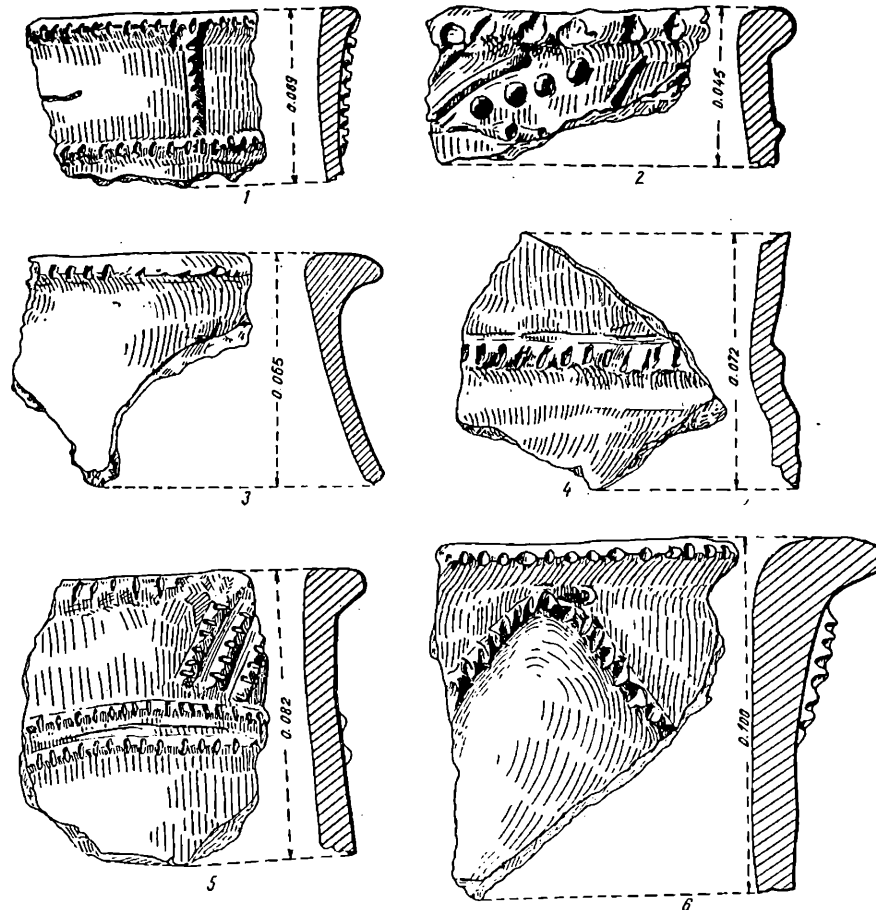

Fig. 26. — Ceramică grosolană de tradiție Foltăști II descoperită în așezări aparținând etapei I și a II-a n fazei Monteoru Ic₃. Bogdănești: 1—5; Răcăuți: 6.

și prezența ceramicii din pastă grosolană, în special a vaselor-sac, care, prin forma și motivele decorative (crestături fine, multiple, briuri mărunte, crestate), a fost transmisă din perioada anterioară de la purtătorii culturii Foltăști II. Din cele cunoscute pînă în prezent, această categorie este aproape inexistentă în Muntenia ¹¹⁷.

¹¹⁵ Ipoteza că această tehnică de ornamentare constituie o trăsătură specifică ceramicii din Moldova aparține în primul rînd prof. I. Nestor și Eug. Zaharia, fiind preluată apoi de către Al. Vulpe (în *Dacia*, V, N.S., p. 108) și de către Gh. Bichir (*Materiale*, VIII, p. 297).

¹¹⁶ Existența decorului menționat mai sus a fost amintit de Al. Vulpe (în *Dacia*, V, N.S., p. 118—120), care l-a denumit, pe baza informației primite de la Eug. Zaharia, « dinți de lup », denumire pe care apoi am preluat-o

și noi.

¹¹⁷ Ipoteza ne este sugerată de faptul că în cultura Foltăști II din Moldova s-au păstrat în maniera decorativă motive ornamentale care reprezintă o tradiție mai veche din perioada de tranziție de la neolitic la epoca bronzului (M. Florescu, *art. cit.*, în *AM*, II—III, p. 105—125); în timp ce cultura Glina III din Muntenia a eliminat sau a transformat pe parcurs majoritatea elementelor vechi care i-au stat la bază.

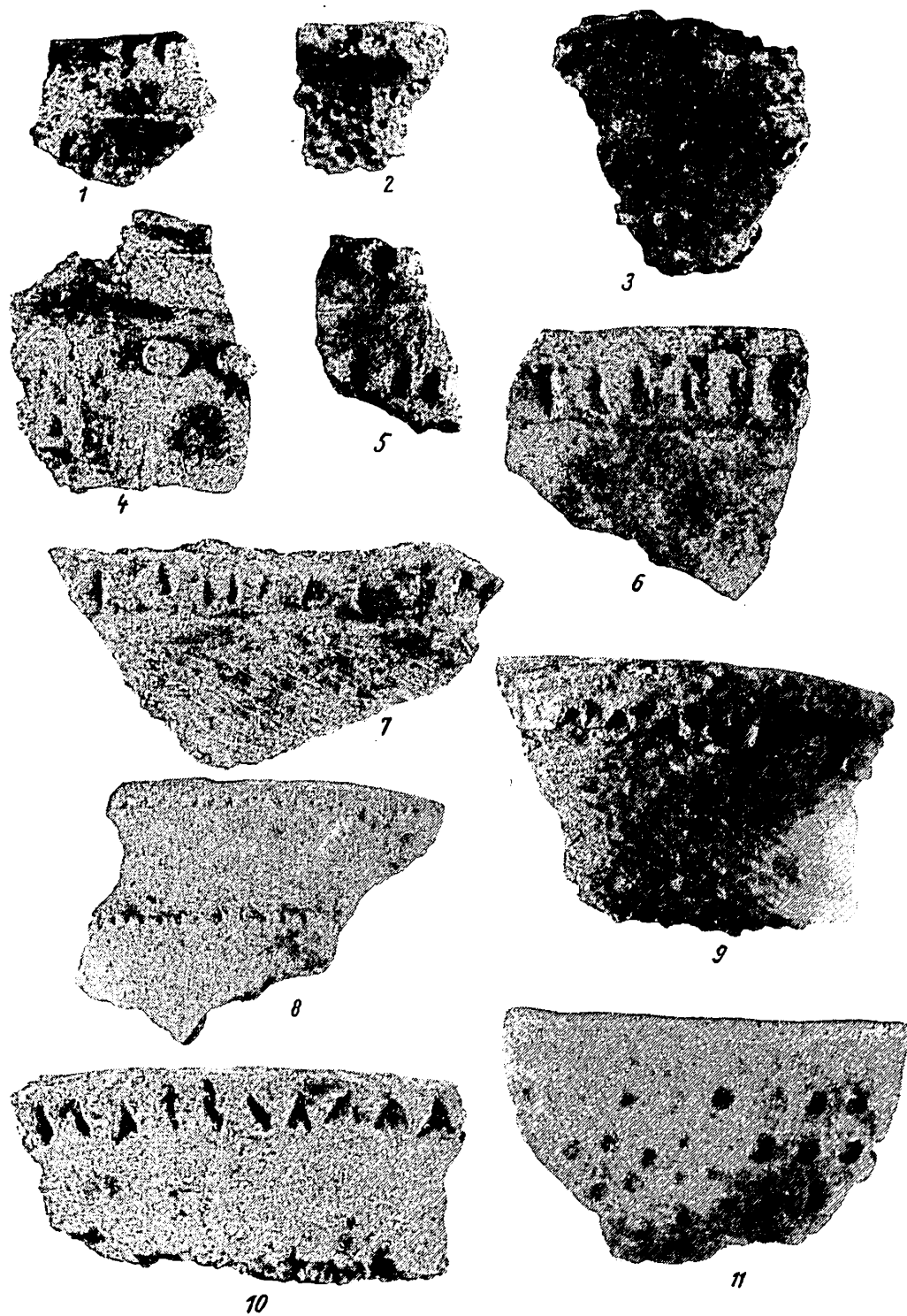

Fig. 27. — Ceramică grosolană și din pastă bună din faza Monteoru Ic₃. Bogdănești: 1, 3-4, 6-10; Livada: 2; Anghelești: 11.

O problemă destul de dificilă este aceea a existenței decorului cu șnur și a triunghiurilor cu suprafața acoperită cu împunsături. În așezarea eponimă, aceste motive decorative sînt găsite alături de cele mai vechi elemente Monteoru (Ic₄)¹¹⁸, în timp ce în Moldova aceleași elemente se întîlnesc în cea mai veche etapă a fazei Monteoru. Ic₃ și sînt aplicate, de obicei, pe vasele lucrate din pastă bună și foarte bună.

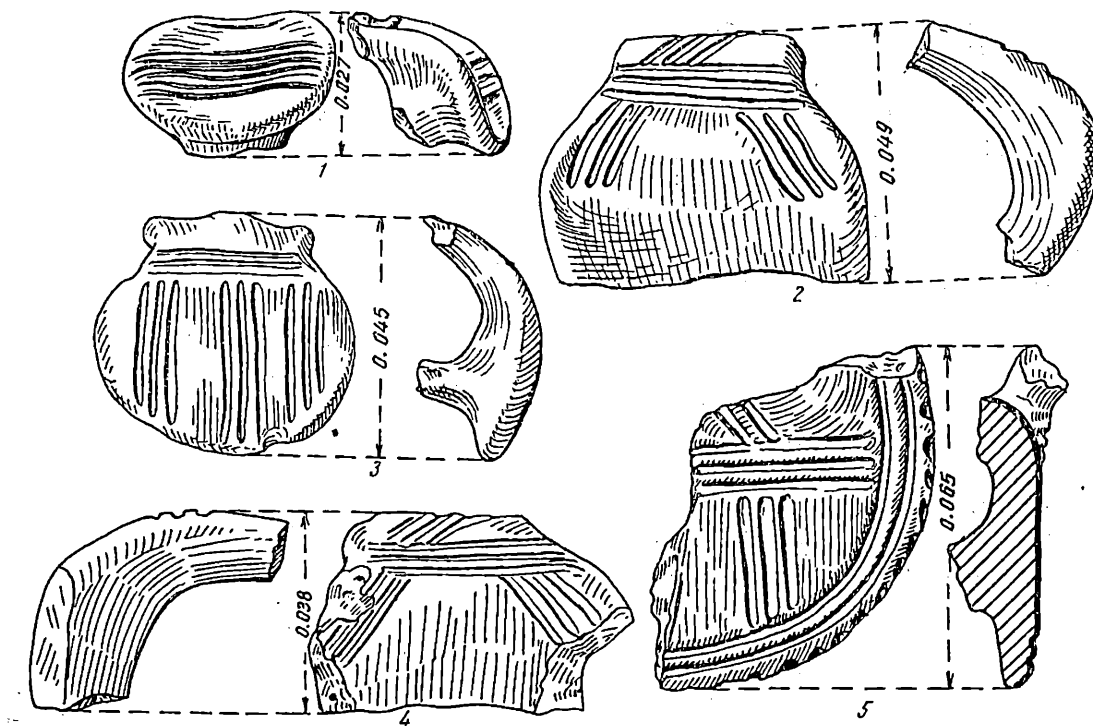

Fig. 28. — Ceramică aparținând etapei a III-a a fazei Monteoru Ic₃, descoperită la Bogdănești.

Elementele decorative menționate mai sus, a căror origine nu poate fi în nici un caz atribuită purtătorilor culturii Foltești II din bronzul timpuriu din Moldova, trebuie căutate în ceramica culturilor învecinate. Astfel, decorul de împunsături succesive este propriu ceramicii din etapa târzie Coțofeni din Transilvania¹¹⁹. Pe de altă parte, decorul cu șnur se întîlnește în cultura Schneckenberg, fiind preluat, probabil, din etapa anterioară sau în urma unui eventual contact cu anumite grupe locale care au păstrat această tehnică decorativă¹²⁰. Avîndu-se în vedere originea vestică a acestor elemente, trebuie să admitem un contact direct și îndelungat cu culturile menționate mai sus, precum și eventuala pătrundere a lor în anumite regiuni ale Moldovei. Subliniem că prezența elementelor cu șnur s-a observat numai în depre-

¹¹⁸ Motivele ornamentale realizate prin triunghiuri acoperite cu împunsături sau tehnica inciziilor succesive în cadrul ceramicii fazei Monteoru Ic₄, au fost subliniate de prof. I. Nestor ca elemente de tradiție eneolitică, care stau la baza formării culturii Monteoru (SCIV, II-1, 1951, p. 161-162).

¹¹⁹ Etapa târzie a culturii Coțofeni, caracterizată prin tehnica împunsăturilor succesive, a fost încadrată de

I. Nestor într-o primă perioadă a epocii bronzului, cu toate că această tehnică își făcuse apariția și parcursese în parte și etapa de tranziție de la neolitic la epoca bronzului (vezi *Istoria României*, vol. I, p. 99).

¹²⁰ Existența șnurului în cultura Schneckenberg A. Prox (*Die Schneckenbergkultur*). Asupra unor probleme privind ceramica ornamentală cu șnurul, vezi nota 171.

siunea Onești și foarte rar cu cât ne depărtăm spre sud și est de această zonă ¹²¹. Prin existența acestor motive decorative la nivelul fazei Monteoru Ic₃ se pune, fără îndoială, o nouă ipoteză în legătură cu stabilirea momentului de pătrundere a purtătorilor culturii Monteoru în Moldova, precum și cu stabilirea unor aspecte noi de cultură materială care au ocupat anumite zone geografice și au pătruns în Moldova concomitent cu primele elemente Monteoru.

✓ În continuare vom prezenta trăsăturile generale ale ceramicii fazei Monteorul Ic₂ descoperite în așezările din Moldova ¹²².

De la început se impune sublinierea că această fază nouă s-a născut direct din cea anterioară printr-o evoluție internă, îndelungată. Acest fapt este atestat sub aspectul culturii materiale de existența etapei de tranziție a fazei Monteoru Ic₃, în care am reliefat deja elementele noi care fac trecerea spre faza Monteoru Ic₂.

O altă observație este aceea că ceramica acestei faze se încadrează întru totul în ansamblul de trăsături specifice fazei Monteoru Ic₂ stabilite prin cercetările de la Sărata-Monteoru. Potrivit acestora, ceramica din faza Monteoru Ic₂ se caracterizează prin cești cu torți prevăzute cu șa și prag și prin motivele realizate prin linii în relief ¹²³.

Ceramica descoperită în numeroasele așezări din Moldova datată în faza Monteoru Ic₂ este destul de numeroasă și variată ca formă și decor.

În ceea ce privește pasta, se semnalează îndeosebi preponderența aceleia fine, cu luciu puternic metalic, de culoare brună sau brună cărămizie, după care urmează pasta bună, mață, cu o compoziție mai puțin omogenă. Pasta grosolană apare într-un procentaj redus, iar în unele așezări este aproape inexistentă.

Formele sînt variate și, uneori, deosebite de acelea semnalate în faza anterioară.

Categoria cea mai numeroasă o reprezintă ceștile cu două torți supraînălțate, prevăzute cu șa și prag. Șaua este uneori albiată și pragul puțin marcat. Alteori, torțile pot fi din bandă cu marginile ușor ridicate și de dimensiuni mai mici. Ceștile au corpul scund, bombat, iar fundul este adîncit spre interior, gura este largă, gîtul drept și scund, iar la linia de demarcare între gît și corp se află 1-3 linii de relief (fig. 36/2-3; 34/1-5, 7-12).

O a doua categorie o formează străchinile și castroanele tronconice, cu buza oblică întărită și lățită în afară (fig. 37/1, 4). Tot aici trebuie să încadrăm castroanele cu corpul bombat, scund, gura foarte largă, cu buza arcuită spre exterior și întărită (fig. 36/4). Urmează apoi vasele mai mari, din care se detașează acelea cu corpul în formă de gușă de rață, sau vasele de ofrandă, cu gura largă, în formă de pîlnie, cu corpul din două etaje, profilul arcuit, fundul îngust, prevăzute cu torți tubulare pe jumătatea inferioară. În sfîrșit, se întîlnesc și vasele în formă de sac cu buza lărgită, trasă în afară și cu marginea crestată, la care se adaugă apoi capacele de diferite mărimi, vasele-miniatură și lingurile. În ceea ce privește motivele decorative, ele sînt realizate aproape exclusiv din linii în relief. Sub acest aspect constatăm absența decorului predominant din faza anterioară (cercurile concentrice) în schimb liniile în zigzag s-au menținut, transformîndu-se în adevărate triunghiuri continui, deschise, realizate din cîte 2-3 linii în relief (fig. 37/5-7) ¹²⁴. O notă caracteristică a manierei decorative o constituie aplicarea liniilor în relief sub formă de registre dispuse orizon-

¹²¹ După observația noastră asupra materialelor provenind din cercetările efectuate de către prof. I. Șandru și apoi de C. Buzdugan.

¹²² Cele două etape de evoluție din cadrul fazei Monteoru Ic₂, pe care le prezentăm, în continuare, le-am determinat îndeosebi pe baza materialului provenit de la Bogdănești și Podul Morii-Lozincea, unde precizările s-au putut

face pe bază stratigrafică; la aceste stațiuni se adaugă și ceramica provenită din așezările Monteoru din Moldova.

¹²³ Din rapoartele de la Sărata-Monteoru, vezi pentru faza Monteoru Ic₂ (în SCIV, IV, II-1, 1953, p. 75 și urm.).

¹²⁴ I. Nestor și colab., Rapoartele de săpături privind Sărata-Monteoru.

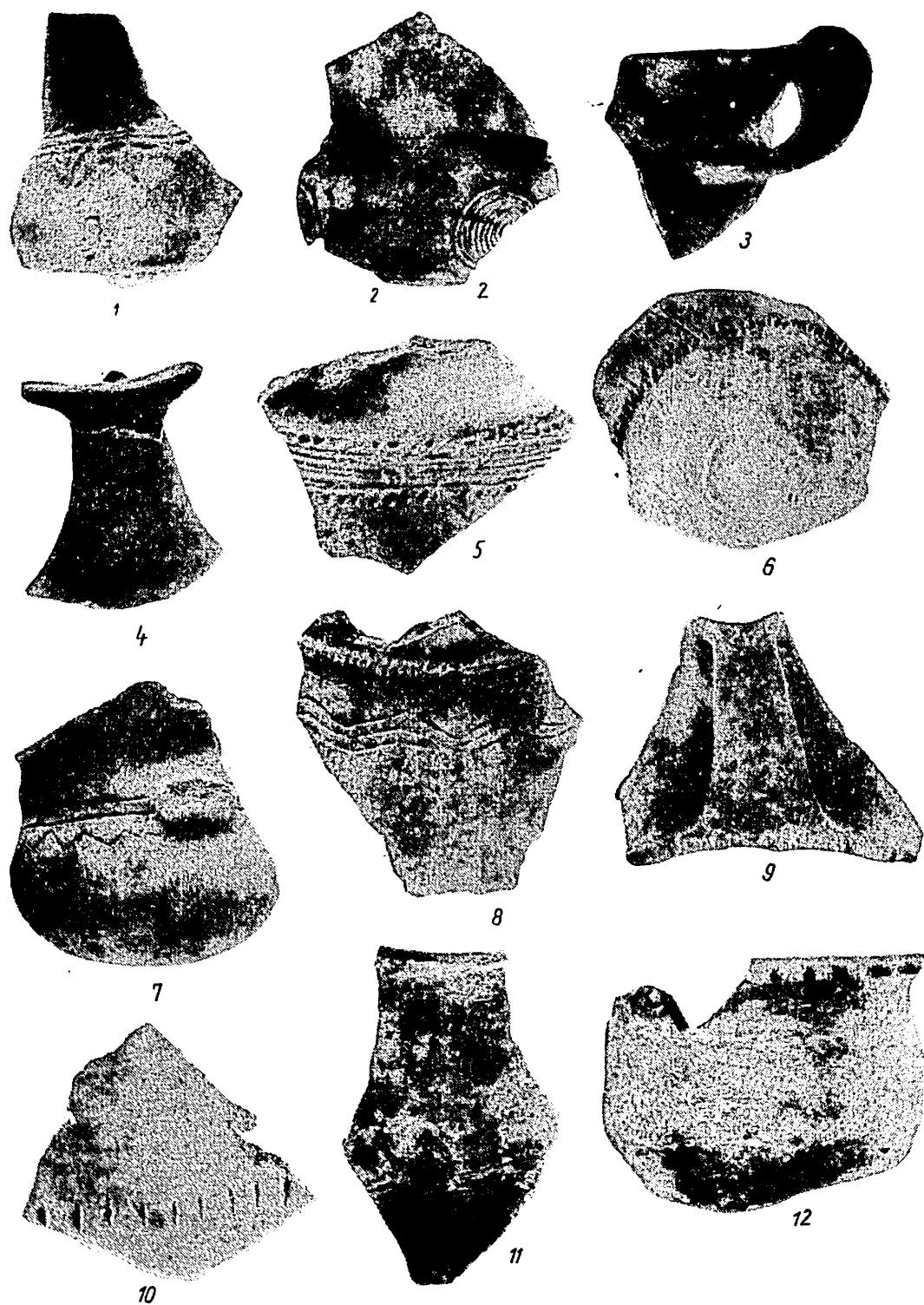

Fig. 29. — Fragmente ceramice aparținând fazei Monteoru Ic₃. Terchești: 2-4, 7-9, 11-12;
Cindești: 1, 6, 10.

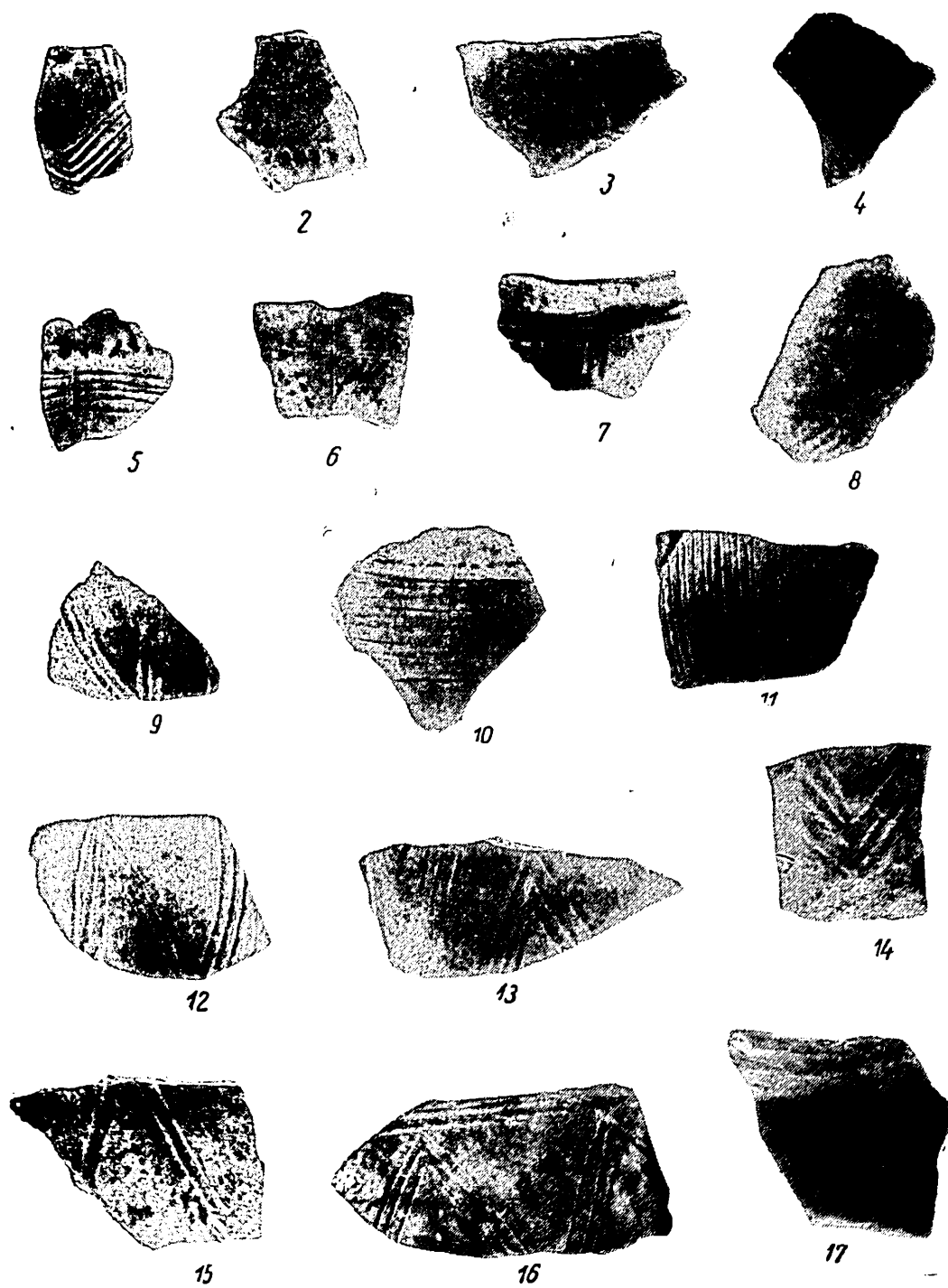

Fig. 30. — Ceramică aparținând unui grup local (?) contemporan cu fazele timpurii Monteoru. Fulgeriș: 1, 5-6, 11; ceramică aparținând etapei a III-a a fazei Monteoru Ic₃ (2, 4, 10) și Monteoru Ic₂ (1, 3, 7-9, 12-17), Terchești: 2-4, 7-10, 13-17; Palanca: 12.

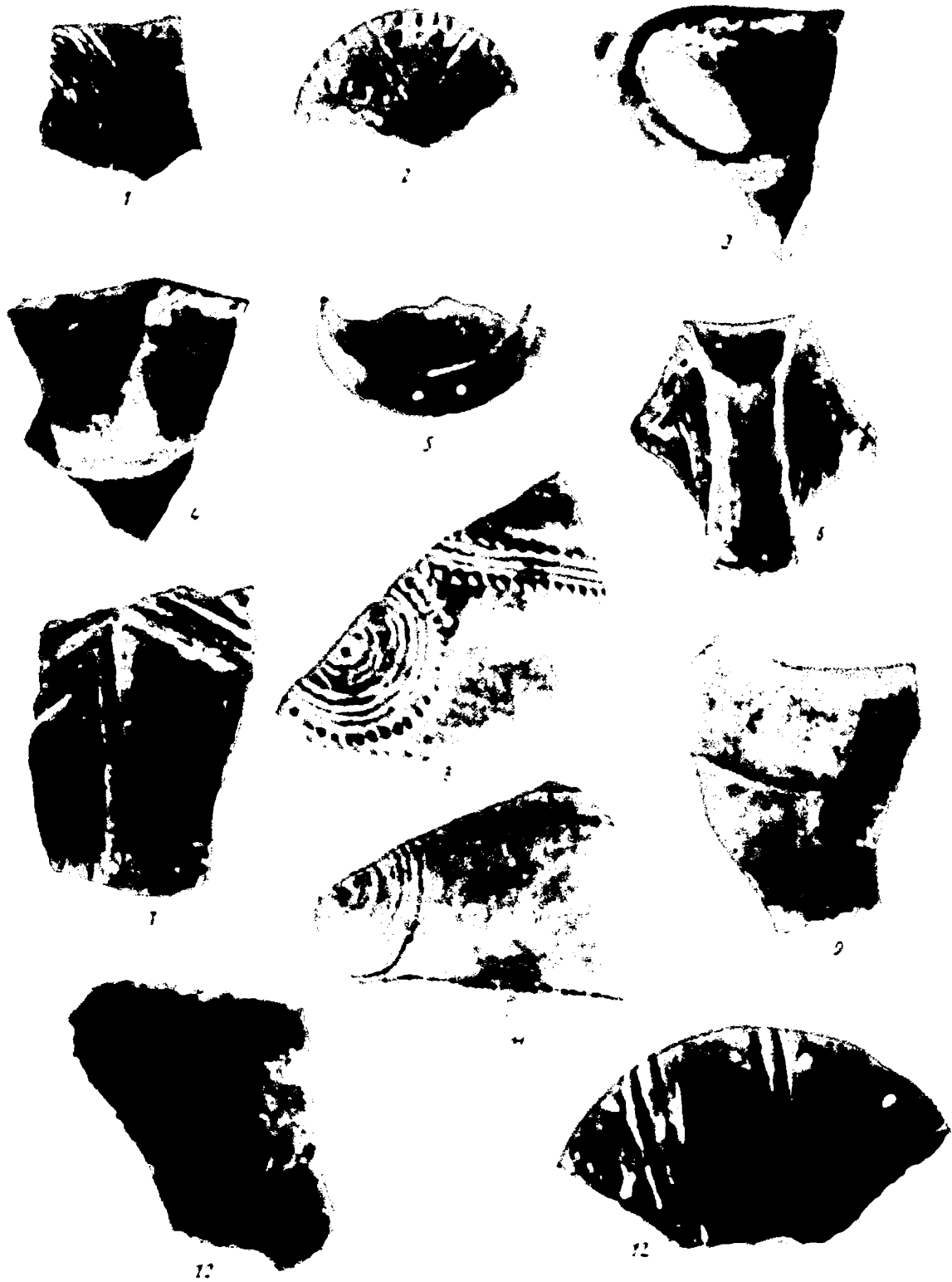

Fig. 11. General view and from Martini, L. p. 10, 11, 12, 13, 14, 15, 16, 17, 18, 19, 20, 21, 22, 23, 24, 25, 26, 27, 28, 29, 30, 31, 32, 33, 34, 35, 36, 37, 38, 39, 40, 41, 42, 43, 44, 45, 46, 47, 48, 49, 50, 51, 52, 53, 54, 55, 56, 57, 58, 59, 60, 61, 62, 63, 64, 65, 66, 67, 68, 69, 70, 71, 72, 73, 74, 75, 76, 77, 78, 79, 80, 81, 82, 83, 84, 85, 86, 87, 88, 89, 90, 91, 92, 93, 94, 95, 96, 97, 98, 99, 100.



Fig. 32. — Ceramică aparținind fazei Monteoru Ic₂ (1-3, 5, 8, 11) și fazei Monteoru Ic₂ (6-7, 9-10, 12-18). Palanca: 1; Mănăstirea: 9; Terchești: 2-8, 10-18.

tal, în interiorul lor aplicându-se, de asemenea, motive decorative în relief (fig. 36/7). Se observă apoi că, dintre formele menționate mai sus, cele mai bogat ornamentate sînt vasele de dimensiuni mijlocii și mari, iar ceștile sau castroanele conțin numai

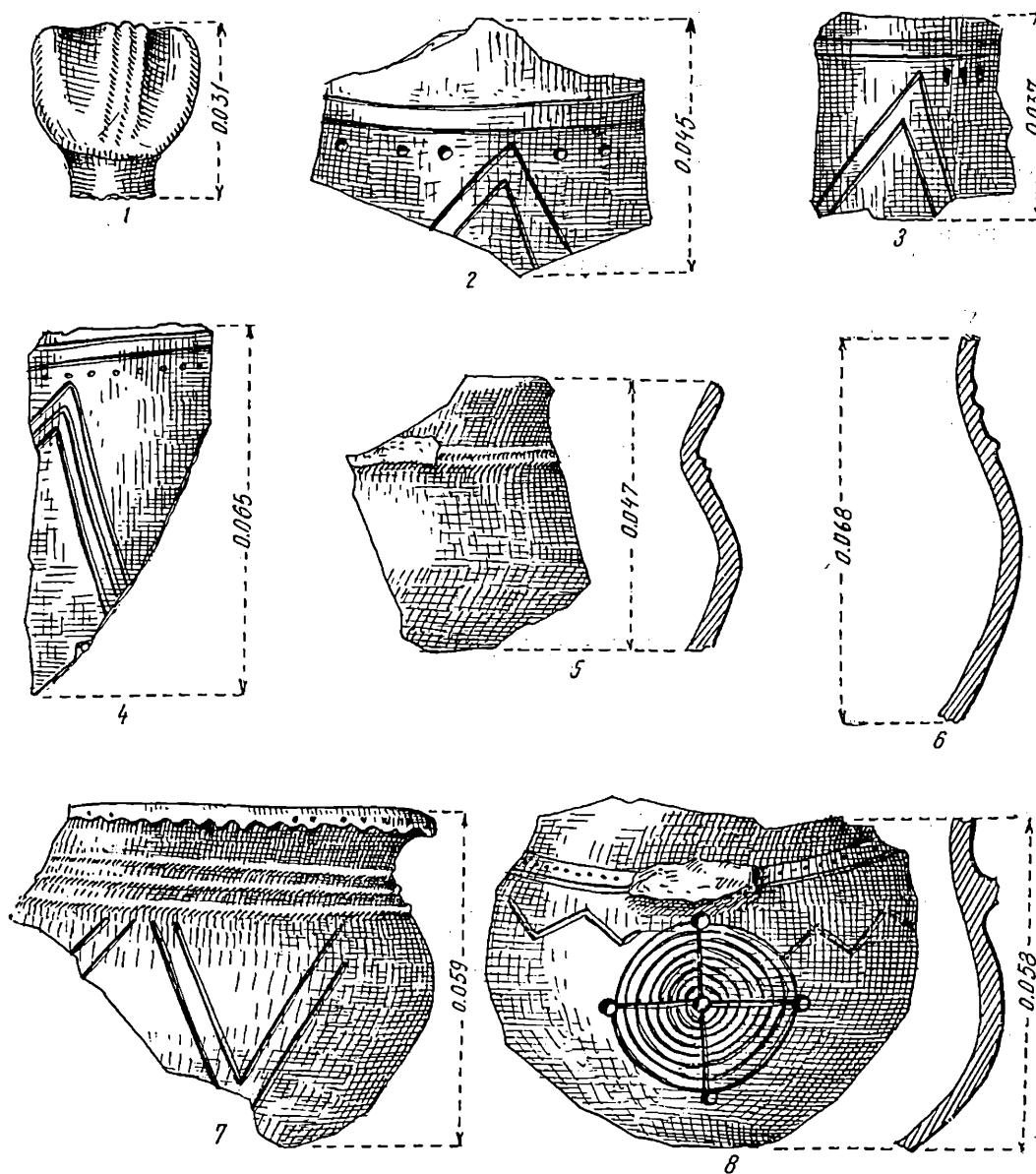

Fig. 33. — Terchești—Chitita. Fragmente ceramice din pastă fină aparținind fazei Monteoru Ic₃ (2-4, 7-8) și fazei Monteoru Ic₂ (1, 5-6).

o bandă formată din 2-3 linii în relief, aplicate la limita de demarcare dintre gît și corp. De obicei, torțile ceștilor sînt ornamentate cu linii în relief dispuse orizontal pe fața interioară, în grupe de cîte 1-3 linii (fig. 31/7; 34/6; 35/1-2; 38/4; 39/7; 42/6). Aceeași observație se poate face și la castroane și străchini, la care pe buza

lătită sînt aplicate vertical grupe de linii în relief dispuse simetric. În ceea ce privește vasele mari, amintite deja, ele sînt ornamentate mai variat. Astfel, cel mai simplu motiv constă dintr-o bandă formată din 3—5 linii în relief, dispuse orizontal imediat sub buză. În alte cazuri însă, corpul vasului este împărțit în două registre orizontale prin benzi formate din grupe de 3—5 linii în relief. În interiorul benzilor sînt aplicate grupe de proeminențe mici, separate între ele prin bare oblice de linii în relief (fig. 34/12; 36/7—8). În registrul inferior, motivul exprimat prin linii în relief este dispus sub formă de benzi unghiulare (fig. 39/3, 5; 44/5).

A doua categorie a motivelor ornamentale este constituită din romburi plasate în două registre orizontale, ale căror laturi sînt formate din cîte două linii în relief. Se cunosc și cazuri cînd între romburi se află o linie în relief, de obicei vălurită. În sfîrșit, amforele cu gura în formă de pîlnie sînt prevăzute cu benzi verticale din cîte două linii pe suprafața exterioară a pîlniei, iar pe restul vasului se aplică motivele decorative în romburi sau linii unghiulare, după tehnica obișnuită. Mai puțin aplicată pe pasta bună este decorarea constînd din brîuri multiple ce au luat naștere din accentuarea liniilor în relief și care închid între ele alveolări adînci. Acest motiv decorativ este aplicat în special pe străchinile scunde, cu corpul bombat, sau pe vasele mari tip borcan. În ceea ce privește ornamentarea vaselor mari, se continuă și în această fază aplicarea brîurilor multiple și mai rar crestate, care sînt aplicate pe formele lucrate din pastă grosolană. De obicei, la aceste borcane, buza este puternic crestată sau alveolată. Categoria cea mai puțin folosită este însă exprimată prin tehnica inciziei aplicate în mare măsură pe capace sub formă de benzi, formate din cîte 2—3 linii, sau pe cești sub formă de benzi dispuse la linia de demarcare dintre gît și corp.

Din cele arătate mai sus, pentru această etapă rămîne însă ca o caracteristică generală aplicarea motivelor din linii în relief. În etapa imediat următoare, documentată în special la Podul Morii-Lozinca¹²⁵, precum și în nivelul inferior de la Costișa¹²⁶, se produc unele transformări, care vor fi accentuate din ce în ce mai mult și vor produce trecerea la o nouă fază de dezvoltare a culturii Monteoru—faza Ic₁. Evidențiem două elemente: schimbările survenite la toarta cu șa și prag și înlocuirea (în motivele decorative) a liniilor în relief prin incizii. Se observă din acest punct de vedere tendința de a se elimina pragul la torțile cu șa, de a se lăși șaua și de a se ridica marginile; toarta rămîne însă înaltă, aproape paralelă cu gîtul vasului și numai sporadic, pe lîngă aceste transformări, se mai adaugă și preferința de a se trage torțile în afară, așa fel încît ele să cadă oblic față de corpul vasului¹²⁷ (fig. 38/4; 40/7—9).

În tehnica ornamentării se constată înlocuirea treptată a motivelor decorative formate din benzi unghiulare în relief cu motivele decorative exprimate prin incizii, păstrînd însă aceleași onamente. În unele cazuri, unghiurile se subție mult, iar incizia este foarte fină. De la acest motiv decorativ se va ajunge mai tîrziu la triumphiurile care vor caracteriza alte faze de evoluție ale culturii Monteoru¹²⁸ (fig. 39/8; 41/5, 9—11; 42/8, 10).

Aceste noi elemente, care se nasc în interiorul fazei Monteoru Ic₂ și care vor constitui în faza următoare Monteoru Ic₁ trăsătura principală a motivelor decorative ne îndreptătesc să considerăm că și în Moldova procesul de succesiune între faze se produce treptat, schimbările avînd loc printr-o evoluție internă îndelungată. Exis-

¹²⁵ M. Florescu și V. Căpitanu, *Cercetări arheologice în regiunea Bacău* (în pregătire).

¹²⁶ Al. Vulpe, *art. cit.*, în *Dacia N.S.*, V, p. 110 și urm.

¹²⁷ Această observație s-a făcut pe baza materialului

arheologic rezultat din sondajul de la Podul Morii, precum și din materialele publicate provenind de la Ruginești, Costișa etc.

¹²⁸ I. Nestor (vezi rapoartele de săpături de la Sărata—Monteoru, nota 1).

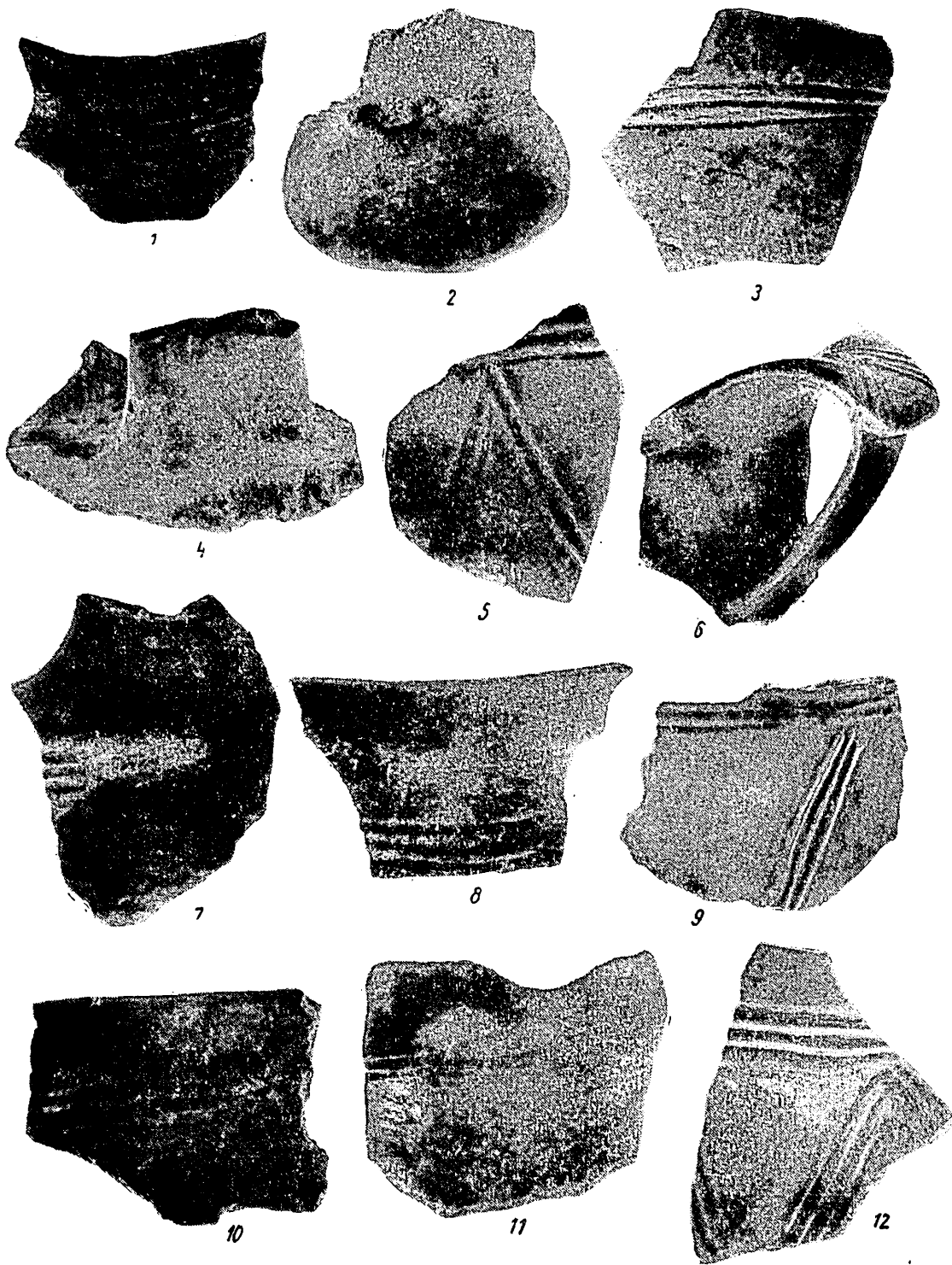

Fig. 34. — Terchești—Chitita. Fragmente ceramice din pastă fină aparținând fazei Monteoru Ic₂.

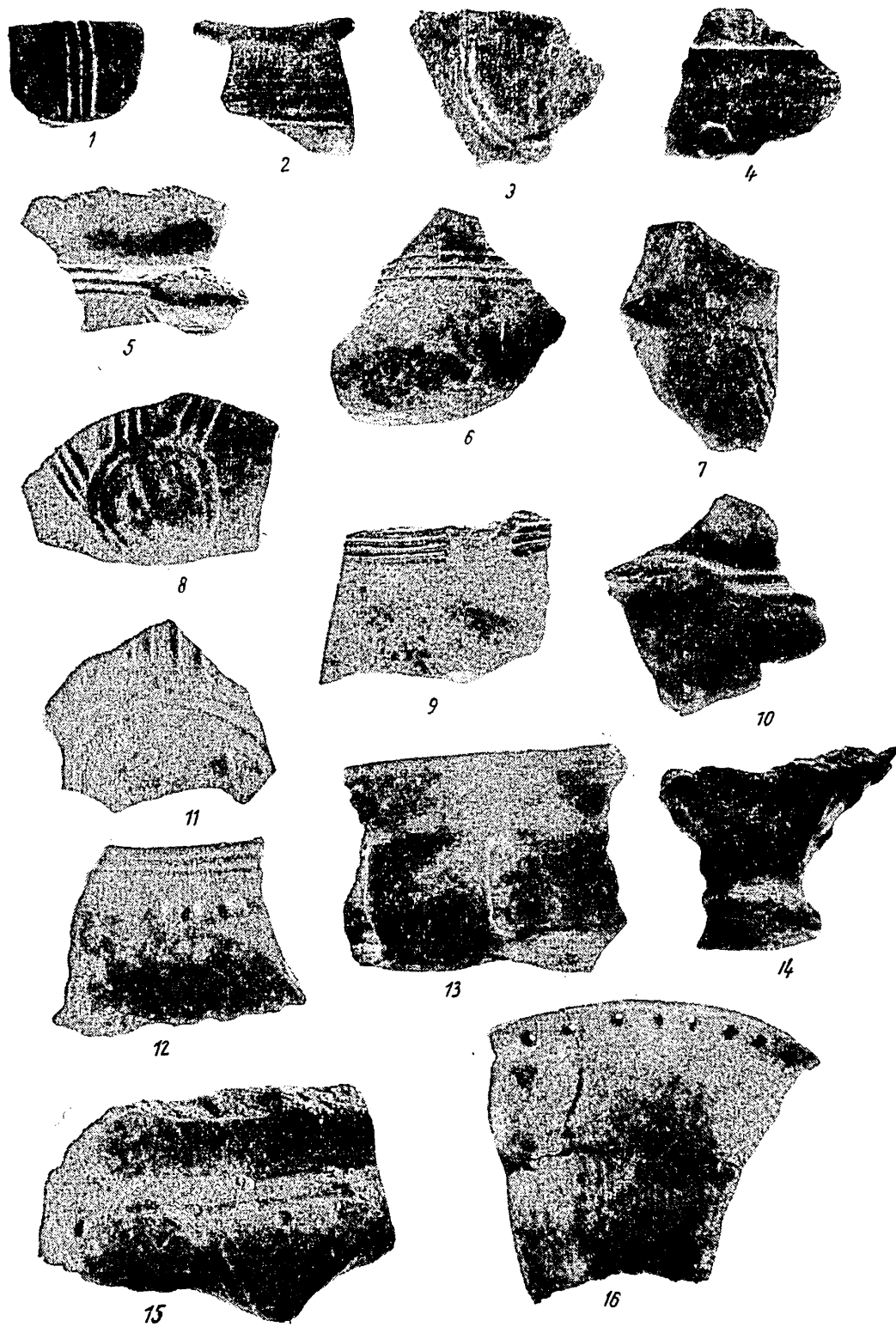

Fig. 35. — Ceramică din faza Monteoru Ic₃ (7, 15) și din faza Monteoru Ic₂ (1-6, 8-14, 16) descoperită la Cindești; Vizantca: 14; Terchești: 1, 3-13, 15-16.

tența etapei reliefate doar prin noile trăsături pe care le capătă pledează pentru concluzia menționată mai sus. Ținem să subliniem de asemenea că, în cadrul etapei a II-a a fazei Monteoru Ic₂, principalele forme și motive decorative s-au menținut, imprimându-i astfel caracteristicile care o încadrează în ansamblul acestei faze. Elementele noi care au survenit ne indică procesul lăuntric care se petrece în dezvoltarea artistică a triburilor monteorene.

În încheierea acestui capitol relevăm, în ceea ce privește ceramica fazei Monteoru Ic₂, următoarele: ca forme predomină ceștile cu două torți, cu șa și prag, castroanele și străchinile, iar din categoria vaselor mari remarcăm în mod deosebit persistența vaselor-rață, precum și apariția vaselor-amforă cu gura în formă de pîlnie (vase de ofrandă).

În afară de ceramică, o altă problemă pe care o ridică cercetările asupra inventarului așezărilor este aceea a determinării armelor și a obiectelor de podoabă specifice fazelor timpurii Monteoru Ic₃—Ic₂ a culturii Monteoru din Moldova. Din acest punct de vedere, datele de pînă acum nu ne oferă decît indicii foarte sărace, din care se pot trage concluzii definitive. Am amintit deja la descrierea principalelor unelte de producție topoarele din piatră sau aramă și bronz, care puteau fi folosite în aceeași măsură și ca arme. Este vorba, în primul rînd, de topoarele-ciocan lucrate din piatră dură, verzuie, cu ceafa cilindrică accentuată, cu corpul simplu și tăișul ascuțit, foarte bine slefuite, a căror eficacitate în caz de luptă este incontestabilă. Această categorie de topoare este destul de bine reprezentată în inventarul tuturor așezărilor din fazele timpurii Monteoru, indiferent de faza de evoluție¹²⁹. La acestea se adaugă, bineînțeles, și topoarele din aramă și bronz cu gaură de înmănușare transversală, prevăzute cu nervuri în relief pe ceafă¹³⁰, care puteau în aceeași măsură să fie utilizate atît pentru lucru, cît și pentru apărare.

Altă categorie de arme, cum ar fi săbiile și pumnalele de bronz, sînt cu totul necunoscute în aria culturii Monteoru din Moldova¹³¹. Existența unor pumnale din os, așa cum reiese din prezentarea făcută materialelor arheologice descoperite la Mîndrișca¹³², nu credem că este judicios interpretată, obiectele în discuție fiind mai degrabă împungătoare de dimensiuni mari. Dintre obiectele de podoabă amintim inelele de buclă. Astfel, la Podei-Tg.-Ocna¹³³, în inventarul așezării Monteoru au fost descoperite: un inel de buclă, mic, cu capetele ușor lățite și petrecute unul peste altul, care poate fi încadrat în tipul A, determinat în seria acestor obiecte de către Eugenia Zaharia¹³⁴. Al doilea exemplar, provenind de la Bogdănești, reprezintă un tip evoluat, avînd forma ovală și se încadrează în grupul B din seria inelelor de buclă descoperite pe teritoriul Republicii Socialiste România¹³⁵.

În inventarul așezărilor sînt prezente și alte categorii de obiecte, lucrate în majoritatea cazurilor din lut ars. Din acest punct de vedere trebuie menționate fusaiiolele și rondelele. Primele, de formă bitronconică, de dimensiuni mici și mijlocii, sînt decorate, de obicei, cu șiruri de împunsături dispuse vertical pe corp sau cu linii în relief. Rondelele sînt rotunde, plate, cu marginea ușor întărită, decorate cu perforații sau cu

¹²⁹ Atît prin cercetările de suprafață, cît și prin sondajele efectuate la Mîndrișca, Răcăciuni, Perchiu, Bogdănești, Terchești etc. nu s-a putut face nici o deosebire din punct de vedere tipologic la categoria de obiecte la care ne-am referit mai sus.

¹³⁰ S-a arătat deja că această categorie constituie o trăsătură specifică a inventarului de obiecte de bronz al culturii Monteoru (conform precizărilor prof. I. Nestor în *Istoria României*, vol. I); această subliniere a fost preluată și de Al. Vulpe în *art. cit.*, în AM, II—III.

¹³¹ Pentru fazele mai tîrzii Monteoru au fost descoperite pumnale din aramă sau bronz în inventarul unor morminte de înhumare. Ne referim la obiectele găsite la Odobești (colecția Logadi), luate în discuție de Al. Vulpe (în AM, II—III, p. 132).

¹³² Vezi la Gh. Bichir, în *Materiale*, VIII, p. 291—301.

¹³³ C. Matasă, *art. cit.*, în AM, II—III, p. 60, fig. 41/1.

¹³⁴ Eug. Zaharia, *Die Lockenringe von Sărata Monteoru*, în *Dacia*, III, N. S., 1959, p. 107, fig. 1/5.

¹³⁵ *Ibidem*, p. 109, fig. 2/2.

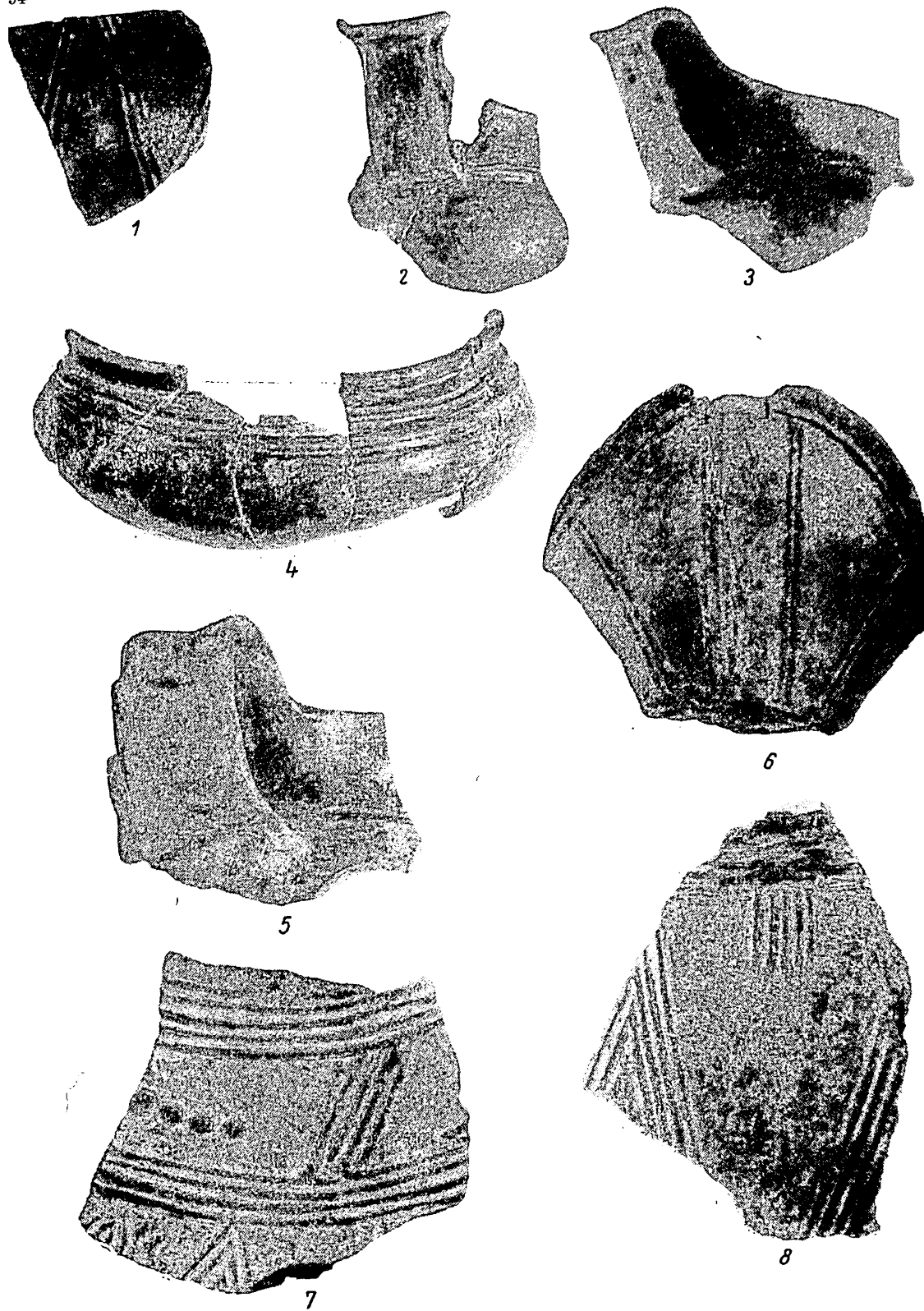

Fig. 36. — Ceramică din faza Monteoru Ic₂ descoperită la Bogdănești.

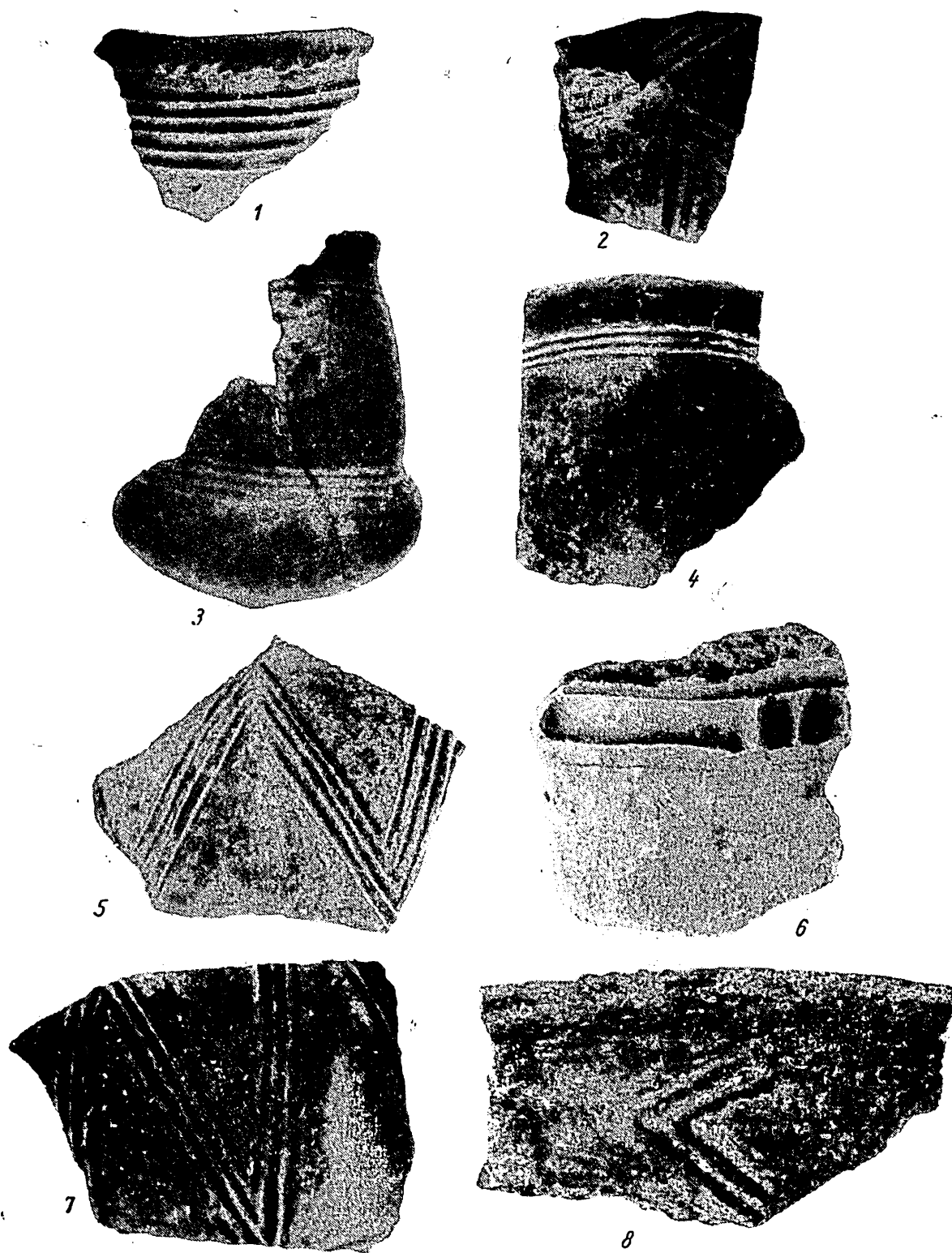

Fig. 37. — Ceramică din faza Monteoru Ic₂. Prisecani: 1; Jevreni: 1, 5; Bogdănești 3-4, 7-8; Poiana-Mirăuți: 6.

împunsături adânci, deschise în rază. Nu lipsesc nici rondelele din piatră perforate, la care se adaugă miniaturile de topoare și de vase sau lingurile lucrate din lut ars.

O altă categorie de obiecte o constituie amuletele, lucrate, de obicei, din lut ars sau din piatră, de formă dreptunghiulară, perforate pe una din laturile înguste. Reprezentările umane sau zoomorfe executate tot din lut ars (de obicei pastă gros-

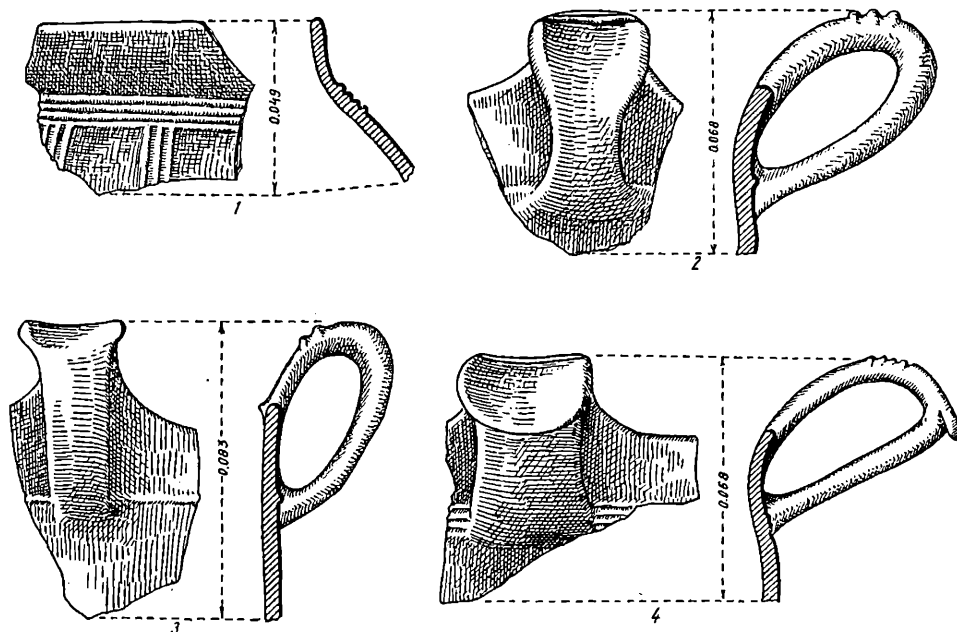

Fig. 38. — Ceramică din faza Monteoru Ic₃ descoperită la Adjudul Vechi, după M. Florescu și V. Căpitanu.

lană) sînt semnalate și în unele așezări din Moldova¹³⁶. Amintim aici un fragment de idol (jumătatea inferioară) din lut ars, de formă cilindrică și decorat cu împunsături, descoperit în nivelul de locuire, care reprezintă etapa I a fazei Monteoru Ic₃ de la Bogdănești (fig. 47/7). Exemplare similare au fost găsite în această așezare și în depunerea aparținînd culturii Foltești II, ele fiind astfel o continuare a unor faze de reprezentare umană în culturile de mai tîrziu. Este interesant de menționat și un picior modelat din lut ars pe care s-a decorat cu incizii încălțăminte¹³⁷. Sînt demne de relief și reprezentările zoomorfe care înfățișează cornute mici (fig. 47/2), precum și reprezentările de păsări decorate cu linii în relief.

Problema cea mai dificilă pe care o ridică cercetarea fazelor timpurii ale culturii Monteoru din Moldova este legată de stabilirea ritului de înmormîntare și de identificarea necropolelor adiacente așezărilor. Dacă prin sondaje sau cercetări de suprafață au putut fi definite anumite trăsături ale culturii Monteoru din etapele ei timpurii (care au reieșit din analiza materialelor arheologice), problemele legate de celălalt

¹³⁶ În afară de stațiunea de la Bogdănești (vezi nota 150), credem că și unele obiecte din lut ars descoperite la Poiana (loc. cit., în *Dacia*, III–IV, p. 350, fig. 159) pot aparține nivelului datat în fazele timpurii ale culturii

Monteoru.

¹³⁷ Piesa a fost publicată în cadrul raportului preliminar de săpături de la Bogdănești, vezi în *Materiale*, VIII, p. 307–309.

aspect al comunităților omenești privitor la ritual de înmormântare, în momentul de față, rămân numai în domeniul ipotezelor.

Astfel, în aria de răspândire a culturii Monteoru din Moldova, nu a fost semnalată pînă în prezent nici o necropolă, care să poată fi atribuită, pe baza inventarului, vreuneia din fazele sau etapele timpurii ale acestei culturi. Cimitirele aparținînd cul-

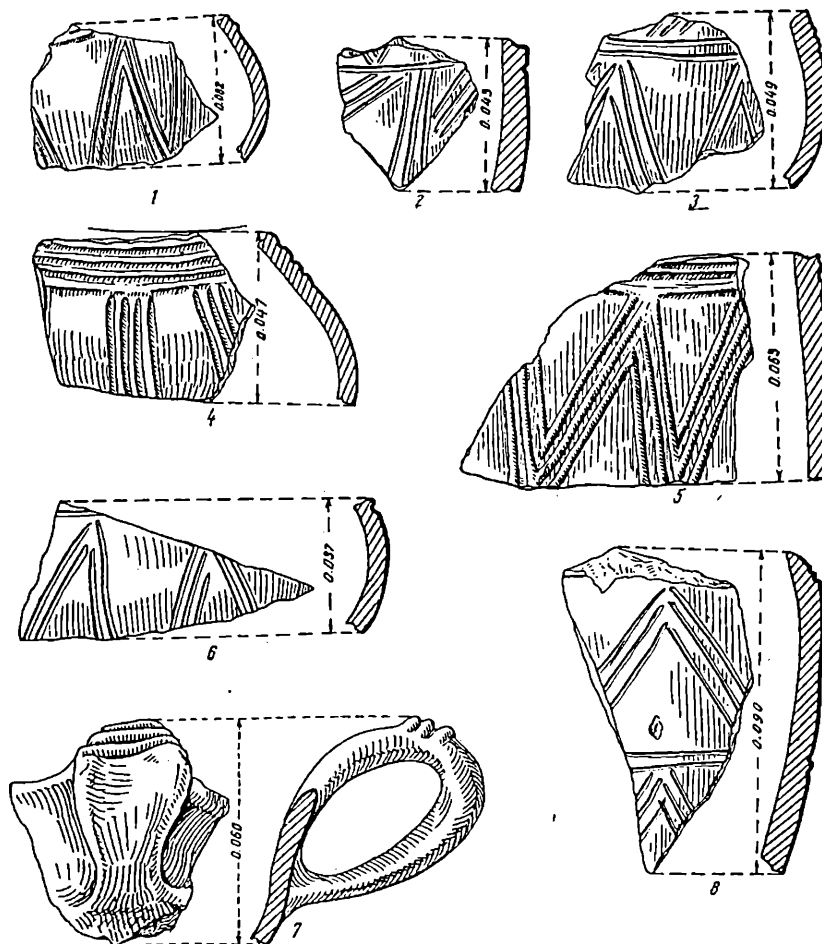

Fig. 39. — Ceramică din pastă fină aparținînd fazei Monteoru Ic₂. Bogdănești: 1–6, 8; Bărboasa—Lozinca: 7.

turii Monteoru din Moldova sînt datate în etapa de sfîrșit a perioadei timpurii a culturii Monteoru (Monteoru I), ca, de exemplu, cimitirul de la Poiana-Tecuci¹³⁸ (necropolă, judecînd după inventarul descoperit, datîndu-se în faza I-a—II-a a culturii Monteoru)¹³⁹. Unele morminte izolate ca acelea de la Bîrsești¹⁴⁰ sau, eventual, Recea-

¹³⁸ Ecat. Dunăreanu-Vulpe, *La nécropole de l'âge du bronze de Poiana*, în *Dacia*, III–IV, p. 151 și urm.

¹³⁹ Precizările asupra datării cimitirului de la Poiana aparțin prof. I. Nestor și Eug. Zaharia, care au oferit apoi informații lui Al. Vulpe.

¹⁴⁰ Ne referim la mormintul descoperit la circa 3 km nord-vest de Bîrsești, pe locul denumit «La. Arie»,

unde au fost identificate movile din care s-au adunat fragmente ceramice datate în faza Monteoru Ic₃, precum și un mormint fără movilă, care ar putea (după vasul păstrat) să aparțină unei etape tîrzii a fazei Monteoru Ic₂ (S. Morintz, *loc. cit.*, în *Materiale*, VII, p. 205–206 și fig. 4/3).

Unguri ¹⁴¹, prin materialul descoperit alături de scheletele înhumate, nu ne dau decât indicii vagi, care nu pot nici pe departe să sugereze unele ipoteze privind ritul de

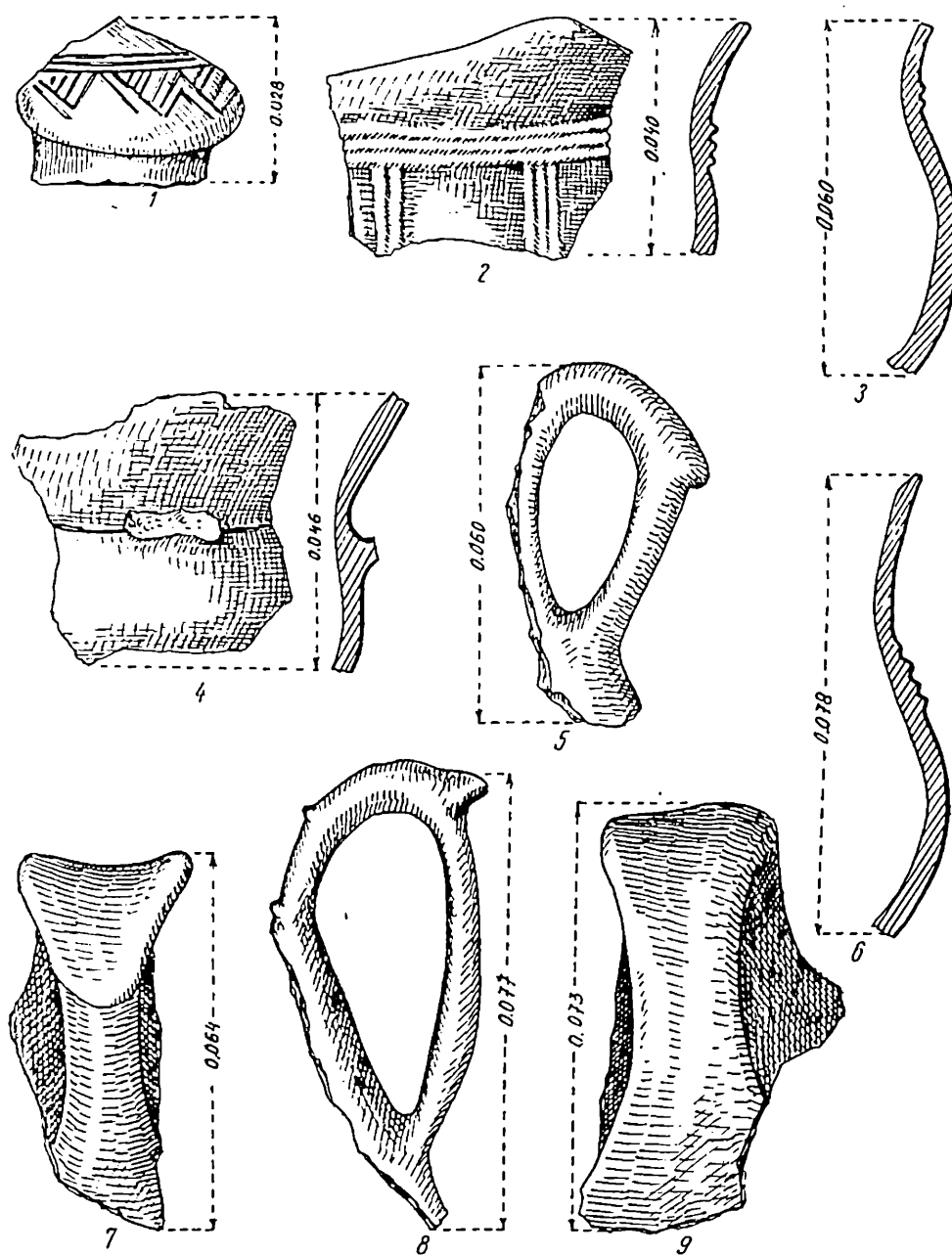

Fig. 40. — Ceramică din faza Monteoru Ica. Podul Morii: 4-6, 9; Bărboasa: 1-3, 7-8.

înmormintare. Așadar, nerezolvarea acestei chestiuni ne împiedică să prezentăm un tablou complet al diferitelor momente din evoluția culturii Monteoru din

¹⁴¹ Cu prilejul unei cercetări de suprafață efectuate în jurul satului Unguri, r. Adjud, reg. Bacău, au fost descoperite în vara anului 1961 de către V. Căpitanu și C. Buzdugan în malul șanțului drumului Unguri-Recea restu-

Moldova, ele rămânând să fie realizate cu alt prilej, când cercetările vor oferi date mai concludente.

*

În încheiere trebuie puse în discuție o serie de probleme ridicate în cursul expunerii și descrierii principalelor aspecte ale culturii materiale ce caracterizează fazele timpurii Monteoru $Ic_3 - Ic_2$ din Moldova. Trebuie elucidată, în primul rând, problema legăturii cu fondul local anterior și fuziunea elementelor noi cu acelea vechi, reliefate trăsăturile specifice culturii Monteoru în provincia de la răsărit de Carpați, legăturile cu culturile învecinate, precum și schițarea tabloului evolutiv în următoarele etape de dezvoltare ale culturii Monteoru.

Cea mai dificilă chestiune, care a succitat deja unele încercări de precizare, este cea legată de stabilirea momentului de pătrundere a culturii Monteoru în Moldova¹⁴². Pe de altă parte, mai trebuie arătat dacă primele elemente Monteoru își aveau deja formate sub aspectul culturii materiale trăsăturile specifice sau dacă acestea au suferit transformări o dată cu pătrunderea lor în Moldova, cristalizându-se sub impulsul fondului autohton sau, eventual, al unor factori externi ca un facies local al acestei culturi. Din prezentarea caracteristicilor ceramicii Monteoru reiese că, în unele zone ale Moldovei, cele mai vechi elemente ale acestei culturi pot fi datate în faza Monteoru Ic_4 . De asemenea, tot aici mai amintim că aspectul de cultură materială din bronzul timpuriu — cultura Foltești II —, care suferise deja o serie de transformări datorită, pe de o parte, pătrunderii în spațiul amintit a purtătorilor primelor faze Monteoru și a unor elemente vestice transilvănene¹⁴³, nu a determinat schimbări esențiale în evoluția culturii Monteoru odată ajunse aici, deși trebuie să subliniem că s-au observat unele legături între cele două culturi. Astfel, viața a continuat în aceleași așezări (la Bogdănești și Mîndrișcă nivelelor de locuire Foltești II le urmează etapele timpurii ale culturii Monteoru), la care adăugăm că, în unele cazuri, se mențin și locuințele în semibordeie și bordeie (Bogdănești și Terchești) și în primele etape ale fazei Monteoru Ic_3 ¹⁴⁴. În sfârșit, primii purtători ai culturii Monteoru au preluat anumite forme și motive decorative din ceramica culturii Foltești II. Totuși, în momentul în care purtătorii culturii Monteoru au pătruns în Moldova s-a creat un dezchilibru, care a impus culturii autohtone organizarea unor măsuri de preîntîmpinare. Așa s-ar explica așezarea întărită cu șanț de apărare de la Bogdănești aparținînd culturii Foltești II. Pătrunderea masivă a purtătorilor culturii Monteoru în prima etapă a fazei Monteoru Ic_3 în spațiul dintre munți și Siret a întrerupt brusc dezvoltarea culturii Foltești II. Trăsăturile generale ale fazelor timpurii Monteoru $Ic_3 - Ic_2$ au rămas însă aceleași, ceea ce dovedește că purtătorii noii culturi au reușit să-și impună sub aspectul culturii materiale caracteristicile lor specifice, preluînd din fondul vechi doar cîteva elemente pe care nu le-au transformat în maniera lor proprie. Acest fapt mai dovedește că purtătorii acestei culturi au pătruns în Moldova cu trăsăturile distincte și similare acelorora din zonele de unde au luat naștere. O altă problemă pe care o ridică studiarea primelor etape ale fazei Monteoru Ic_3 este în legătură cu

rile a trei vase, precum și oase umane. Vasul păstrat, are o formă de castron cu buza ușor lățită și trasă în afară, cu umărul marcat, care ar putea să fie încadrat în categoria fazei Monteoru Ic_2 . Deși s-au făcut cercetări în jurul locului de descoperire a fragmentelor ceramice, nu s-au identificat resturi de locuire sau morminte. Avîndu-se în vedere că, în afară de ceramică, s-au găsit și oase umane, credem că inventarul aparține unui mormînt izolat.

¹⁴² În ceea ce privește această problemă, primele ipoteze asupra pătrunderii culturii Monteoru în Moldova aparțin prof. I. Nestor și Eug. Zaharia.

¹⁴³ Asupra ariei de răspîndire a culturii Foltești II, precizările au fost făcute de noi pe baza materialelor din cercetările de suprafață efectuate în ultimii 10 ani în Moldova.

¹⁴⁴ Această subliniere a fost făcută și în articolul privind cultura Foltești II (în AM, II—III, p. 105—125).

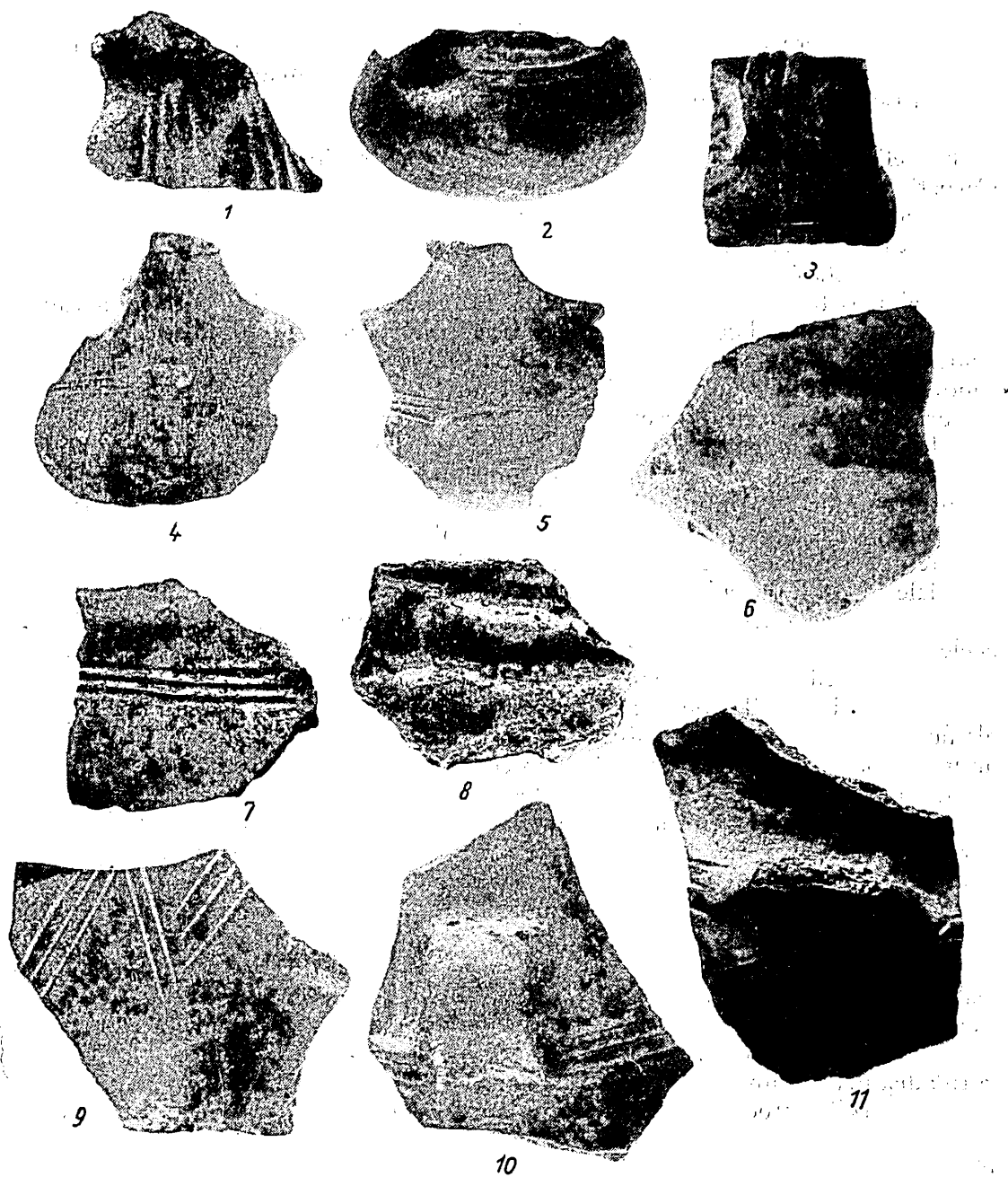

Fig. 41. — Bogdănești. Ceramică din a II-a fază Monteoru Ic₂.

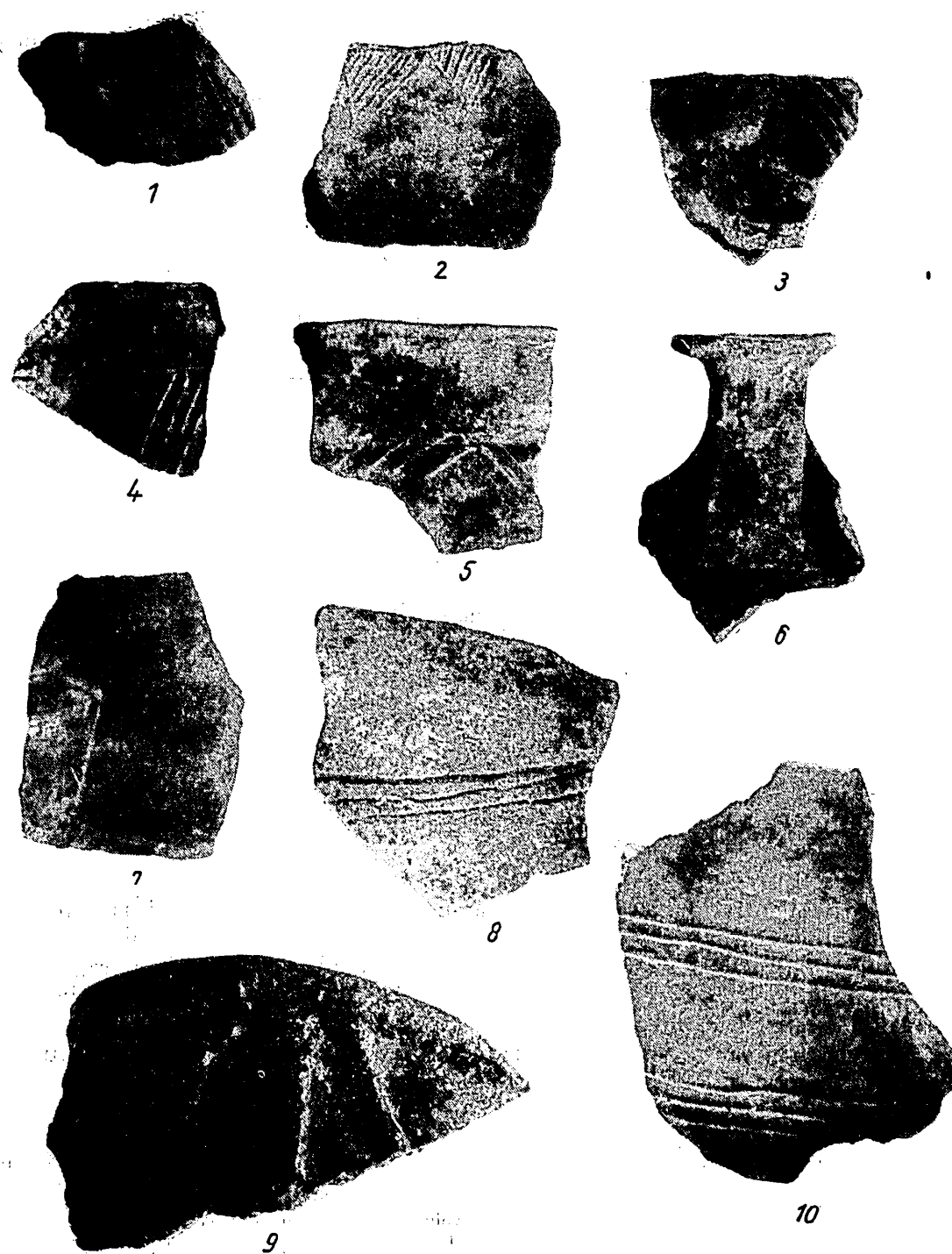

Fig. 42. — Ceramică din faza Monteoru I_c (1, 3, 6-10) și Belopotock-Costișa (1-2, 4) descoperită la Bogdănești.

existența unor motive decorative care nu-și găsesc originea în cultura mai veche Foltești II și nici nu formează trăsături distincte ale culturii Monteoru din zonele de unde s-a format¹⁴⁵. Este vorba aici de ornamentarea cu șnur simplu, incizii multiplă, fină și împunsăturile succesive, apropiate de tehnica eneolitică « Furchen-

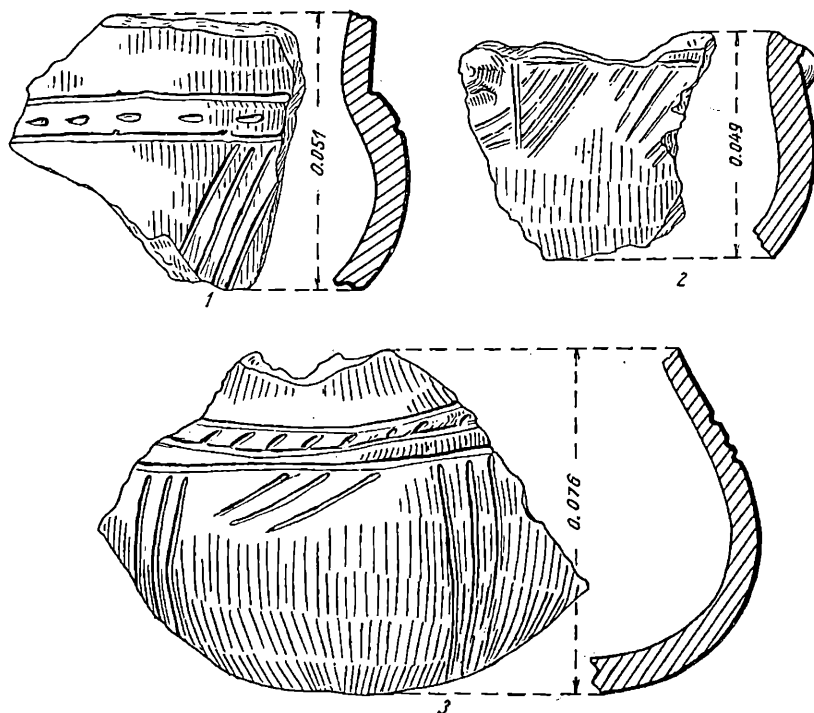

Fig. 43. — Ceramică Belopotock-Costișa descoperită în așezarea aparținând fazei Monteoru Ic₂ de la Bogdănești.

stich ». Aceste maniere decorative își găsesc însă analogii în culturile situate în Transilvania. Subliniem din acest punct de vedere că în Moldova se semnalase deja, în cadrul culturii Foltești II, elemente similare fazei A a culturii Schneckenberg, ceea ce a permis includerea culturii Foltești II în complexul Glina III-Schneckenberg¹⁴⁶. Din analiza ceramicii Monteoru din prima etapă a fazei Ic₃ se observă elemente ceramice cu analogii în faza Schneckenberg B¹⁴⁷. Semnalăm astfel paharele cu fundul, ascuțit, cămile cu gîtul înalt, liniile multiple incizate fin, dispuse sub formă de benzi

¹⁴⁵ Materialele din Moldova care pot fi atribuite culturii Foltești II nu conțin în tehnica decorativă decît șiruri de creștături, găuri perforande, briuri simple sau crestate și rareori decorul în X incizat.

¹⁴⁶ Asupra acestei încadrări, vezi M. Florescu, AM, II-III, p. 105-125. Ulterior, în comunicarea asupra bronzului timpuriu din Republica Socialistă România ținută la seminarul româno-sovietic din septembrie 1962 am completat ipoteza emisă în articolul citat mai sus, subliniind că la sfîrșitul perioadei de tranziție, cînd încep să se cristalizeze noile culturi din pragul epocii bronzului, se face încă resimțită amprenta pe care factorul alochton a imprimat-o culturilor locale, determinînd astfel pe un spațiu imens o oarecare uniformitate sub aspectul culturii

materiale. În etapa următoare atît cultura Glina III, cît și Schneckenberg se individualizează, căpătînd trăsături specifice proprii noii perioade în care se încadrează.

¹⁴⁷ Asupra culturii Schneckenberg și a fazelor ei de evoluție, A. Prox a stabilit trei etape de evoluție: A, B, C. Ulterior, Alexandrina Alexandrescu și Gh. Bichir au adus noi precizări, opinînd spre determinarea unei a doua faze de evoluție: A și B (Alex. Alexandrescu și N. Constantinescu, *Săpăturile de salvare de pe Dealul Sprenghei*, în *Materiale*, VIII, p. 674-678; Gh. Bichir, *Săpăturile de salvare de la Cuculata*, în *Materiale*, VIII, p. 286-288, idem, art. cit., în *Dacia*, VI, N. S., p. 87 și urm.

precum și tehnica ornamentării cu șnurul¹⁴⁸. Dacă s-ar considera că limita superioară a culturii Foltești II nu depășește cronologic faza Schneckenberg A, atunci primele elemente Monteoru din etapa I a fazei Monteoru Ic₃ ar putea fi, la rândul lor, contemporane cu faza Schneckenberg B. Totuși, unele maniere decorative, ca: tri-

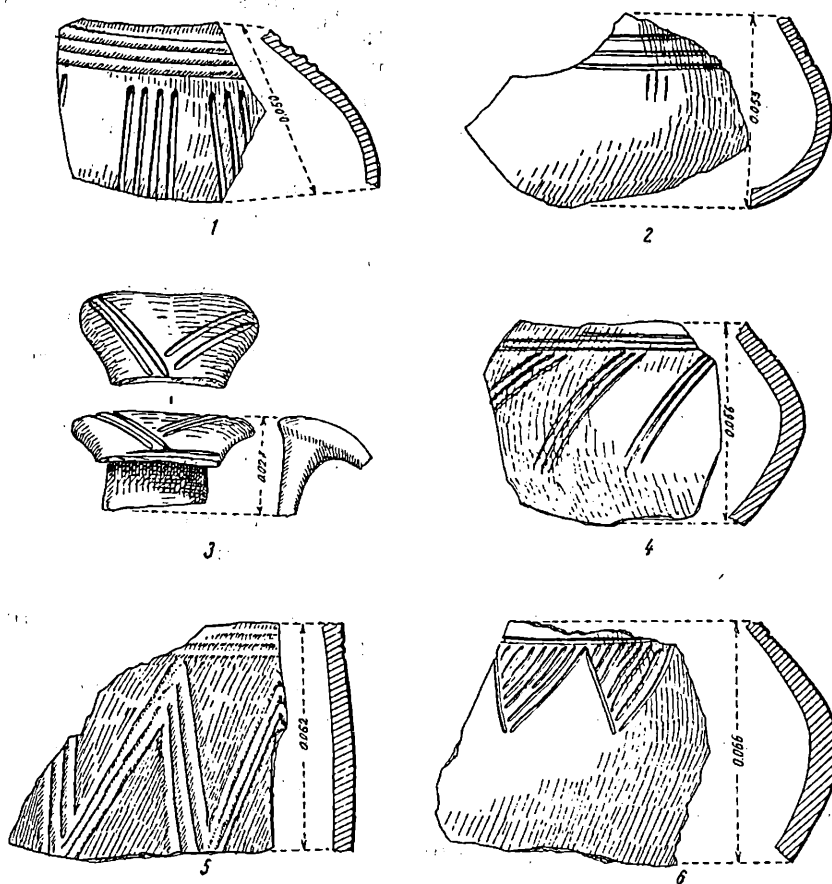

Fig. 44. — Fragmente ceramice din etapa a II-a a fazei Monteoru Ic₂ (1-5) și Belopotock-Costișa (6) descoperite la Bogdănești.

unghiul cu cîmpul acoperit cu împunsături sau incizia din împunsături succesive, se găsesc în Muntenia alături de ceramica din faza Ic₄, fază semnalată cu oarecare rezerve și în Moldova. Aceste elemente de tradiție eneolitică au putut să stea la baza formării însăși a culturii Monteoru¹⁴⁹. În acest caz, prezența lor în Moldova la nivelul etapei I a fazei Ic₃ pare paradoxală, și trebuie căutate sursele și căile prin care au reușit să se impună în repertoriul ceramic al culturii Monteoru din Moldova. Este astfel firesc să ne punem întrebarea dacă purtătorii culturii Schneckenberg — faza B nu ar fi putut la un moment dat să exercite o influență asupra grupelor locale din Moldova¹⁵⁰. Această ipoteză deja a fost formulată cu alt prilej¹⁵¹. Totuși, pentru a admite

¹⁴⁸ Vezi A. Prox, op. cit., pl. XVIII/11-13; XXII/4, 5; XXIV/1-7; XVI/1-5; XVII/1-6.

¹⁴⁹ Prof. I. Nestor a arătat că faza Monteoru Ic₄ se leagă de cultura de la începutul epocii bronzului Glina III-Schneckenberg (SCIV, VI, 3-4, 1955, p. 83).

¹⁵⁰ Ipoteza existenței complexului Glina III-Schneckenberg a fost subliniată de către I. Nestor, Der Stand...

și capitolul privind epoca bronzului din Istoria României, vol. I.

¹⁵¹ Bazîndu-se pe unele analogii de ordin stilistic și tipologic, Gh. Bichir a considerat că unele materiale din nivelul inferior sînt contemporane cu faza Schneckenberg B și a introdus astfel în cadrul culturii Foltești II o nouă etapă.

ipoteza de mai sus, ar trebui găsite în cadrul culturii Schneckenberg elementele decorative care suscită discuția de mai sus. Din acest punct de vedere, pentru cultura Schneckenberg sînt într-adevăr tipice motivele decorative din benzi incizate fin, precum și paharele cu fundul ascuțit; șnurul și incizia succesivă sînt însă discutabile¹⁵². Decorul cu șnurul se întilnește în cultura Schneckenberg în ambele faze (A și B) într-o cantitate foarte redusă¹⁵³, și subliniem că este mai rar atît cantitativ, cît și sub aspectul



Fig. 45. — Obiecte din lut ars descoperite în așezarea aparținînd fazelor timpurii ale culturii Monteoru de la Bogdănești.

dispoziției motivelor decorative decît în așezările din depresiunea Onești¹⁵⁴. Se pare că tehnica de ornamentare cu șnurul nu reprezintă în cadrul culturii Schneckenberg o manieră proprie de decorare¹⁵⁵, ea fiind preluată fie prin persistența decorului din eneolitic, cînd era răspîndit pe un spațiu larg¹⁵⁶, fie, eventual, prin legăturile cu un grup local care a păstrat și dezvoltat această tehnică de ornamentare¹⁵⁷. La acestea se mai adaugă și faptul că în cultura ceramicii Schneckenberg nu se întilnește ornamentarea în tehnica «Furchenstich», manieră proprie însă etapei tîrzii a culturii Coțofeni¹⁵⁸. Din cele

relatate mai sus rezultă că primii purtători ai culturii Monteoru nu puteau prelua prin legăturile cu cultura Schneckenberg elementele decorative discutate mai sus. La acestea se mai adaugă și unele neconcordanțe, în ceea ce privește limitele cronologice ale grupelor culturale cu

¹⁵² Tehnica «Furchenstich» nu constituie o trăsătură specifică culturii Schneckenberg.

¹⁵³ După A. Prox, decorul cu șnur ar fi apărut în faza B de dezvoltare a culturii Schneckenberg. Recent, Gh. Bichir (art. cit., în *Materiale*, VIII, p. 286—288) a observat că această tehnică decorativă se întilnește în ambele etape de evoluție ale acestei culturi.

¹⁵⁴ Din materialul arheologic din depresiunea Onești s-a putut observa că fragmentele ceramice decorate cu șnurul simplu însoțesc întotdeauna materialul arheologic aparținînd etapei timpurii a fazei Monteoru Ic₃.

¹⁵⁵ Din materialul publicat aparținînd fazelor timpurii de la Sărata-Monteoru, cît și din așezările din Moldova (vezi notele 1, 6, 7, 20) se poate observa că această tehnică decorativă apare izolat în cadrul culturii Monteoru, reducîndu-se doar la depresiunea Onești.

¹⁵⁶ T. S. Passek, *Периодизация трипольских поселений*, în *МИА*, 10, 1949. A. I. Briusov, *Очерки по истории племени...*, 1952. Ján Filip, *Dějinné počátku Őkeskéhoroje* (cap. Privînd epoca bronzului), W. Hensel, *Poznan w zaranne dzie jow.*, cap. cu referire la cultura Złota. I. K. Svešnikov, *Мегалитичні поховання на західному поділлі*, 1957, p. 27 și urm.; idem, *Могили в селі Звенигород Львівської області*, în *КС*, p. 57 și urm.; idem, *Памятники культуры ипуровой керамики в бассейне*

Р. Устл, în *MDA*, PV, 4; I. K. Zahařuk, *Новые поселения ипуровой керамики на Волыни*, în *KCIA*, 7, p. 39 și urm.; M. Gimbutas, *The Prehistory of eastern Europa*, I, 1956, p. 89 și urm.; I. Nestor, *Zur Periodisierung der späteren Zeitschichten des Neolithikums in der Rumänischen Volksrepublik*, în *Dacia*, IV, N. S., p. 53, 69; D. Berciu, *Contribuții la problema neoliticului în România...*, București, 1962, capitoul privind perioada finală și de tranziție de la neolitic la epoca bronzului.

¹⁵⁷ H. Schroller, *Der Stein und Kupferzeit Ziehbürgens*, Berlin, 1933; M. Roșca, *Über die Schnurkeramik in Siebenbürgen*, în *PZ*, XVI, 1925; idem, *Die Vorgeschichte des Seklerlandes*, Cluj, 1929; idem, *Die Schnurkeramik in Siebenbürgen*, *Közl. Debrefin*, 1939, 2; idem, *Adatok a Magyarországi szinegdizses agyamüvesseg nyomai Magyarországon*, în *Dolg.* 2, 1914, p. 418—436; A. Schlitz, *Die Schnurkeramische Kulturkreise und seine Stellung zu den anderen neolithischen Kulturformen in Süddeutschland*, în *ZE*, XXVIII, 1960; T. Sulimirsky, *Die Schnurkeramischen Kulturen und das Indoeuropäische Problem*, La Pologne au VIII Congrès International des Sciences historique, Warsowie, 1933.

¹⁵⁸ M. Roșca, *Az aeneolithikum kolozskorpadi I. Jellegü emlékei erdelyben*, *Közl.* I, Cluj, 1941, p. 43 și urm.; idem, *A kolozskorpadi II, Jellegü Kulturfacies keramiai*

ceramică ce conțin șnur și « Furchenstich »¹⁵⁹. Se mai adaugă și faptul că etapa tîrzie Coțofeni, căreia îi este proprie tehnica « Furchenstich », nu putea dura pînă la sfîrșitul bronzului timpuriu, cînd se petrece în Transilvania geneza noilor culturi care vor parcurge aici bronzul mijlociu¹⁶⁰. De asemenea, nici grupele locale cu ceramică ornamentată cu șnurul nu depășesc prima etapă a bronzului timpuriu¹⁶¹. Din aceste motive trebuie căutate alte căi prin care cultura Monteoru a putut prelua motivele decorative. Astfel, o deosebită importanță prezintă precizarea lui I. Nestor asupra prezenței unor elemente Monteoru în colțul de sud-est al Transilvaniei¹⁶², unde această cultură a căutat să pătrundă încă din primele etape de dezvoltare spre a-și mări aria de dispersiune.

Se pune întrebarea însă dacă cultura Monteoru a pătruns în Transilvania direct sau ocolit prin Moldova, după ce în prealabil afectase depresiunile subcarpatice ale acestei provincii. Admițînd această ipoteză, indiferent de drumul parcurs de purtătorii culturii Monteoru, nu este exclus să fi existat un contact direct între această cultură și purtătorii unui grup transilvănean. Problema cea mai dificilă însă este legată de stabilirea însuși a grupului cultural conținînd motivele decorative amintite, deoarece am arătat că cultura Schneckenberg nu putea dura atît de mult, iar de ceramica decorată cu împunsături succesive în această perioadă nu mai putea fi vorba¹⁶³. Pe de altă parte, la începutul bronzului mijlociu se cristalizase în Transilvania cultura Wietenberg, al cărei proces de formare începuse, probabil, mai devreme¹⁶⁴. Este însă posibil ca, sub impulsul unor factori mai greu de precizat, să fi luat naștere în

emlékei erdélyben, Közl, IV, 1-2, 1944, Cluj, p. 22 și urm. Pentru răspîndirea acestei culturi în Transilvania, vezi și M. Roșca, *Erdely régészete. Repertorium*, I Öskor, Cluj, 1942; idem, *A Torma Szofia Gyűjtemény*, Cluj, 1941, precum și lucrări și cercetări mai noi; Iuliu Paul, *Așezarea neolitică de la Poiana în Pisc*, în *Materiale*, VII, p. 113 și urm.; Gh. Bichir, art. cit., în *Dacia*, VI, N. S., precum și încadrarea făcută etapei mai tîrzii a culturii Coțofeni de către prof. I. Nestor în *Istoria României*, vol. I (capitolul privind epoca bronzului).

¹⁵⁹ Ne referim aici la decorul cu șnurul sau liniile incizate multiple, caracteristice unor grupe locale care se datează în cea mai mare parte în perioada de tranziție de la neolitic la epoca bronzului și foarte rar reușesc să supraviețuiască și în prima epocă a bronzului timpuriu (vezi, în continuare, nota 177).

¹⁶⁰ După materialele publicate pînă în prezent, cit și după observațiile prof. I. Nestor, D. Berciu și K. Horedt (în lucrări care au fost deja citate), se pare că etapa tîrzie Coțofeni, caracterizată îndeosebi prin tehnica împunsăturilor succesive, nu a ajuns pînă la sfîrșitul bronzului timpuriu, ea situîndu-se într-o etapă de sfîrșit a perioadei de tranziție de la neolitic la epoca bronzului și a atîns foarte puțin și prima perioadă a bronzului timpuriu.

¹⁶¹ În ceea ce privește grupele locale în care predomină ceramica decorată cu șnurul lipsesc pînă în prezent datele arheologice și lucrările de sinteză prin care să se fi fixat stratigrafic și cronologic aspectul de cultură materială care a menținut șnurul în tehnica de ornamentare. În general se crede că aceste grupe locale nu ar fi depășit perioada de tranziție de la neolitic la epoca bronzului.

¹⁶² Asupra acestei probleme, vezi *Istoria României*, vol. I, capitolul *Epoca bronzului*. Din materialele arheologice care provin din săpăturile arheologice efectuate de Zoltán Székely la Ciomîrtan și Leț pot fi identificate fragmente ceramice aparținînd fazei Monteoru I₃.

¹⁶³ Îndoielile asupra duratei culturii Schneckenberg se datoresc și faptului că în așezarea de la Sărata-Monteoru (care constituie punctul de reper cel mai sigur

în datarea și încadrarea prin analogie și a celorlalte culturi din bronzul timpuriu și mijlociu din spațiul carpatodunărean) s-au găsit, alături de fragmente specifice fazei Monteoru I₃, fragmente ceramice Schneckenberg B. Prezența elementelor Schneckenberg pot fi explicate nu atît prin raportul de contemporaneitate, ci prin aportul pe care l-ar fi adus la crearea culturii Monteoru. Pe de altă parte, se pare că însuși începutul culturii Monteoru trebuie datat la sfîrșitul bronzului timpuriu (vezi nota 1). La acestea se mai adaugă și unele sincronisme dintre cultura Glina (deci și Schneckenberg care face parte din același complex) în contextul culturilor bronzului timpuriu din regiunile învecinate și care nu permit prelungirea culturii Schneckenberg prea mult în prima etapă a bronzului timpuriu (vezi A. Moszolics, *Ein Beitrag zur Chronologie der Ungarischen Bronzezeit*, Kommission für des Aeneolithikum und die ältere Bronzezeit, Nitra, 1958, Bratislava, 1961, p. 158 și urm.; R. Hachmann, *Die frühe Bronzezeit im westlichen Ostseegabiet und ihre mittel und südosteuropäischen Beziehungen*, Hamburg, 1957; L. Kajek, *Zur relativen Chronologie des Aeneolithicum und des Bronzezeit in der Ostalawakei...*, Kommission..., Nitra, 1958, Bratislava, 1961; V. Milojević, *Zur Frage der Chronologie der frühen und mittleren Bronzezeit in Ostungarn*, Congres International des Sc. Préh. et Protoist., Zürich, 1960, p. 254 și urm.; I. Bona, *Geschichte der frühen und mittleren Bronzezeit in Ungarn und im mittlere Donauraum*, Annales Universitatis Scientiarum Budapestensis, in SH, tom. III, 1961, p. 3 și urm.; Dorin Popescu, *Die frühe und mittlere Bronzezeit in Siebenbürgen*, București, 1944; idem, *Asupra începuturilor epocii bronzului în Transilvania*, in SCIV, II, 1961, p. 378 și urm.

¹⁶⁴ Asupra culturii Wietenberg amintim lucrările mai recente (I. Nestor, capitolul privind epoca bronzului din *Istoria României*, vol. I, și K. Horedt, *Die Wietenbergkultur*, în *Dacia*, IV, N. S., p. 107-138), în care în afară de prezentarea trăsăturilor specifice sub aspectul culturii materiale, sînt luate în discuție și probleme de încadrare cronologică.

Transilvania, la sfârșitul bronzului timpuriu, un aspect de cultură materială a cărei bază au constituit-o cultura Schneckenberg, unele elemente târzii Coțofeni care au supraviețuit și ceramica decorată cu șnur, care de asemenea se cristalizase mai devreme sub forma unui grup cultural în regiunea sud-estică a Transilvaniei și pătrunsesse în zonele nord-estice ale Munteniei și Olteniei ¹⁶⁵. Nu este exclus ca acest nou aspect de cultură materială, care a generat, probabil, și cultura Wietenberg, delimitând și transformând în forme noi fondul vechi, pe baza căruia s-a creat ¹⁶⁶, a putut să exercite unele influențe asupra culturilor cu care a venit în contact. În afară de această cale

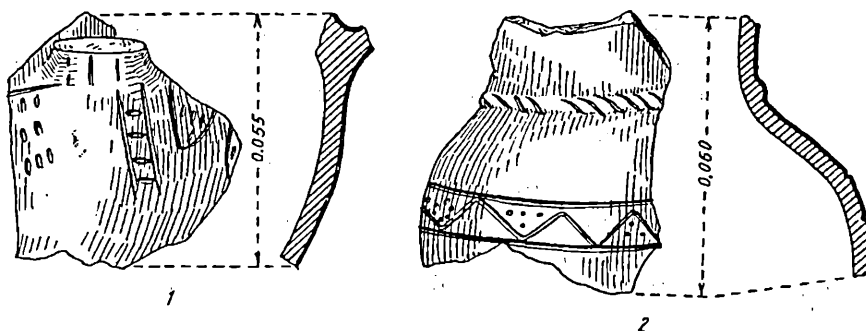

Fig. 46. — Fragmente ceramice aparținând grupului local (?) contemporan cu fazele timpurii Monteoru din Moldova, descoperite la Cucorâni—Botoșani.

directă, trebuie să avem în vedere și existența unui contracurent vestic ¹⁶⁷, care ar fi putut să ducă la un contact direct în anumite zone ale Moldovei. În această situație este explicabilă prezența la un loc a decorului cu șnur, împunsături succesive și elemente Schneckenberg B în depresiunea Onești, zonă care constituia un punct terminus atât pentru cultura Monteoru, cât și pentru grupul transilvănean. Avându-se în vedere puternica personalitate a culturii Monteoru, este posibil ca ea să fi putut opri extinderea grupului transilvănean în alte regiuni ale Moldovei și să-l fi împins înapoi, pătrunzând astfel ea însăși în aria lor de dispersiune ¹⁶⁸. Așa s-ar explica de ce manierele decorative amintite se limitează cu precădere la depresiunea Onești și se întâlnesc foarte rar cu cât ne îndepărtăm de această zonă. Din acest contact, cultura Monteoru a preluat și a transformat într-o manieră proprie tehnica împunsăturilor succesive, ajungându-se la decorul care imită roțița dințată și care constituie o trăsătură specifică a ceramicii din faza Monteoru Ic₃ din Moldova ¹⁶⁹. Celelalte elemente

¹⁶⁵ Emitem această ipoteză pe baza unor materiale arheologice, nepublicate însă, care provin din centrul Transilvaniei, precum și din regiunea Argeș din așezări și morminte. Formele și tehnica decorativă sînt înrudite și totodată evolute față de aceea semnalată în etapa de tranziție de la neolitic la epoca bronzului și de început a epocii bronzului.

¹⁶⁶ Din nefericire, din materialele arheologice publicate privind cultura Wietenberg nu se întrevăd decît cu foarte multe rezerve etapele de evoluție ale acestei culturi. Totuși se poate urmări la unele forme și motive decorative simbioza elementelor mai vechi, transformate și evolute de un grup cultural nou, care a preluat de la aspectele de cultură materială de la începutul epocii bronzului timpuriu tehnica de ornămentare și anumite forme, pe care apoi le-a transmis culturilor bronzului

mijlociu (vezi și K. Horedt, *Die Wietenbergkultur*).

¹⁶⁷ Emitem această ipoteză pe baza unor materiale arheologice din Moldova care ne indică influența culturilor bronzului timpuriu din regiunile situate în vestul acestei provincii și care s-au manifestat într-o perioadă de sfârșit a culturii Foltești II.

¹⁶⁸ Ne referim la observația prof. I. Nestor prin care a scos în evidență că în colțul de sud-est al Transilvaniei cultura Monteoru a încercat să-și mărească aria de dispersiune încă din fazele timpurii (vezi *Istoria României*, vol. I). Această observație a fost confirmată și prin cercetările lui Z. Szekely (informații primite de la Eug. Zaharia și Z. Szekely).

¹⁶⁹ Această afirmație se bazează pe cercetarea materialelor provenite din sondajele publicate, cît și din periegezele efectuate în Moldova.

au fost eliminate încă din a doua etapă a fazei Ic₃, cultura Monteoru impunându-și propriile sale maniere decorative ¹⁷⁰.

A doua problemă pe care o schițăm acum este aceea a eventualelor legături cu culturile răsăritene situate în imediata vecinătate a Moldovei ¹⁷¹. Din acest punct de vedere trebuie să arătăm mai întâi că sînt indicii asupra existenței unui aspect de cultură materială care s-a dezvoltat din fondul local Foltești II și pe care s-au grefat unele elemente răsăritene și influențe ale culturii Monteoru. Astfel, semnalăm la Fulgeriș (r. Bîrlad, reg. Iași) fragmente ceramice decorate cu cercuri concentrice într-o tehnică apropiată de aceea a fazei Monteoru Ic₃ ¹⁷², precum și fragmente decorate cu triunghiuri umplute cu împunsături ¹⁷³ asociate cu triunghiuri incizate cu cîmpul hașurat neregulat — manieră cunoscută în culturile răsăritene ¹⁷⁴. În aceeași categorie se mai încadrează și alte fragmente ceramice descoperite în r. Murgeni, reg. Iași, unde elementele răsăritene alternează cu acelea Monteoru ¹⁷⁵. În acest caz putem admite ipoteza că a existat în regiunea dintre Siret și Prut un aspect de cultură materială parțial contemporan cu cultura Monteoru, care a putut să medieze și să întrefină legături între culturile răsăritene și cele din spațiul carpato-dunărean ¹⁷⁶. În sfîrșit, nu putem trece cu vederea aici problema evoluției culturii Monteoru în a doua etapă de dezvoltare. Din acest punct de vedere este necesar să reluăm ipoteza emisă de Al. Vulpe ¹⁷⁷ asupra culturii Costișa, a cărei origine este strîns legată de culturile bronzului mijlociu din Polonia și Volinia ¹⁷⁸, precum și a raportului stratigrafic al acesteia cu cultura Monteoru în zonele unde au venit în contact ¹⁷⁹. Ca urmare a succesiunii stratigrafice de la Costișa, Al. Vulpe a ajuns la concluzia că resturile Monteoru sînt mai noi decît faza Ic₂, dată fiind și încadrarea culturii Belopotock (după Sulimirsky și Sveșnikov) ¹⁸⁰ într-o etapă evoluată a bronzului mijlociu. Aceste fapte l-au determinat pe Al. Vulpe să creeze un faciēs local, denumit Ic₂ - Ia ¹⁸¹. Ulterior s-a revenit asupra acestei încadrări, precizîndu-se că la Costișa ar fi existat două nivele de locuire, din care cel mai vechi ar fi conținut cu precădere elemente ale fazelor Ic₂ și Ic₁ și mai puțin Ia, iar în cel superior elementele Ia constituiau procentajul cel mai ridicat ¹⁸². Ipoteza lui Al. Vulpe este însă discutabilă. Astfel, ca să admitem unele schimbări care au determinat ca evoluția culturii Monteoru să ia alt curs și că în mod consecutiv s-au adăugat fazei Ic₂ elemente Ic₁ și Ia, ar trebui să găsim o simbioză între cele trei faze de evoluție sub raportul tehnicii de ornamentare și al formelor.

¹⁷⁰ Cultura Monteoru manifestă din acest punct de vedere o tendință conservatoare mai ales în fazele timpurii, cînd este refractară la influențele survenite din afară, fapt care a fost subliniat de către I. Nestor și confirmat de către cercetările efectuate în Moldova.

¹⁷¹ Amintim aici culturile bronzului timpuriu și mijlociu din Ucraina, precum și cele situate în nord-estul Moldovei. I. G. Șovkopleas, *op. cit.*, Kiev, 1957; I. V. Șinițin, *Археологические исследования заволжского отряда*, în *МИА*, 60, p. 39-205; idem, *Ровненский курганный могильник*, *КС*, 84, p. 91-102; idem, *Памятники ямной культуры низнего Поволжья и их связь с Приднепровьем* în *КГИА*, 7, 1957, p. 33 și urm.; A. Ia. Mergert, *Материалы по археологии среднего Заволжья*, în *МИА*, 42, p. 113 și urm.; I. K. Sveșnikov, *Памятники племен бронзового века Прикарпатья и Западной Подолии*.

¹⁷² Cercetarea de suprafață a fost efectuată de către colectivul Muzeului de istorie din Focșani.

¹⁷³ Cercetarea de suprafață la care ne referim a fost făcută de către G. Coman.

¹⁷⁴ I. G. Șovkopleas, *loc. cit.*; O. A. Krivțova-Gra-kova, *Стетнос поволжье*, în *МИА*, 46; P. V. Puzakov,

О периодизации племен эпохи бронзы в бассейне Верхнего Дона, *МАСП*, 1962, p. 194 și urm.

¹⁷⁵ După materialele din periegeza efectuată de G. Coman.

¹⁷⁶ Materialele arheologice la care ne-am referit mai sus ne-a sugerat această ipoteză.

¹⁷⁷ Al. Vulpe și M. Zamosteanu, *art. cit.*, în *Материале*, VIII, p. 309-317; Al. Vulpe, *art. cit.*, în *Дация*, V, N. S., p. 112 și urm.

¹⁷⁸ Leon Kozłowski, *Epoka brązu w polsce*, Lvov, 1928; R. Rogozinska, *Cmentarzysko kultury Komarowskiej w Bukównie*, în *MA*, I, Kraków, 1959, p. 97 și urm.

¹⁷⁹ Avem în vedere valea Bistriței pe care au încercat să o depășească atât purtătorii culturii Monteoru în expansiunea spre nord, cît și cultura Belopotock-Costișa care a căutat să se extindă spre sud.

¹⁸⁰ T. Sulimirscki, *Die Trako-Kimmerische Periode in Siidostpolen*, în *WPZ*, XXV, p. 129 și urm.

¹⁸¹ Al. Vulpe și M. Zamosteanu, *art. cit.*, în *Материале*, VIII, p. 309-317.

¹⁸² Al. Vulpe, *art. cit.*, în *Дация*, V, N. S., p. 114 și urm.

Din acest punct de vedere, Al. Vulpe prezintă doar un singur argument: « linia în fulger », specifică fazei Ia (realizată în incizie), exprimată însă în relief pe un vas de ofrandă alături de decorul cu romburi în relief, dispus în două registre specifice fazei Monteoru Ic₂¹⁸³. Argumentul nu este convingător, deoarece maniera decorativă se găsește încă din faza Monteoru Ic₃. Pe de altă parte, ceramica Monteoru care poate fi datată mai târziu de faza Ic₂ nu conține vase a căror ornamentare să reprezinte o îmbinare a elementelor celor trei faze Ic₂—Ic₁—Ia. La acestea se mai adaugă și faptul că există stațiuni datate exclusiv în etapa a doua a fazei Monteoru Ic₂ în ceramica cărora nu se întâlnesc și elemente Ia (Bărboasa și Podul Morii, r. Bacău¹⁸⁴), iar la Bogdănești, ceramica nivelului de locuire Monteoru Ic₂ conține și fragmente ceramice cu motive decorative specifice culturii Costișa¹⁸⁵ (fig. 42/2, 4; 43/1—3). În ceea ce privește așezarea de la Costișa, credem că au existat două sau trei nivele de locuire care nu au putut fi delimitate datorită, probabil, numeroaselor pietre de construcție constituite în pavaje¹⁸⁶. În legătură cu cultura Costișa se mai ridică o serie de probleme privitoare la stabilirea momentului când primele elemente ale acesteia au pătruns în Moldova, deoarece nu are o bază locală, ca și în cazul culturii Monteoru. Pentru regiunile situate în vecinătatea Moldovei—Podolia și Volinia —, după cercetările retente ale lui I. K. Sveșnikov¹⁸⁷, se admite că ea ar fi evoluat din grupele locale existente în eneolitic ale amforelor sferice, aducându-se ca argumente hotărtoare unele similitudini în ceea ce privește motivele ornamentale, ipoteză preluată apoi și de Al. Vulpe¹⁸⁸. Deocamdată, rezolvarea propusă de I. K. Sveșnikov ni se pare mai greu de acceptat, întrucât ar însemna să prelungim durata amforelor sferice până aproape de sfârșitul bronzului timpuriu. În regiunile limitrofe Podoliei și Voliniei s-a dezvoltat, probabil, pe baza culturii amforelor sferice, un grup cultural destul de puternic, a cărui ceramică conține motive realizate cu șnurul, iar ca tehnică decorativă continuă motivele întâlnite la amforele sferice adăugând și unele noi. În inventarul de obiecte al acestui grup se găsesc unelte și obiecte de podoabă datate în perioada Reinecke A₁. Acest aspect de cultură materială ar fi putut da naștere culturii Costișa de mai târziu¹⁸⁹. În ceea ce privește Moldova, culturii Costișa nu-i putem găsi geneza din amforele sferice, deoarece, ulterior, pe baza influențelor permanente din vest-sud și est este efectuată în etape succesive, a luat naștere cultura Foltești II, care nu a preluat de la grupul amforelor sferice tehnica și motivele ornamentale. Pe de altă parte, cercetările din raionul Botoșani au avut ca rezultat depistarea unei așezări cu fragmente ceramice de o factură deosebită de aceea Foltești II, dar înrudită prin pastă și tehnică de ornamentare cu acelea situate între Siret și Prut¹⁹⁰ (Cucorâni, r. Botoșani, reg. Suceava). În acest sens semnalăm o ceașcă fragmentară, decorată cu triunghiuri, cu cîmpul umplut cu împunsături, prelungite și separate în dreptul torții printr-o bandă dispusă vertical, brazdată în interior cu linii orizontale¹⁹¹ (fig. 46/1). Această tehnică de lucru, cât și

¹⁸³ Ibidem.

¹⁸⁴ Conform observațiilor făcute în timpul săpăturilor de către M. Florescu.

¹⁸⁵ M. Florescu și C. Buzdugan, *Cercetările de la Bogdănești, raport amplu* (în pregătire).

¹⁸⁶ Al. Vulpe și M. Zamoșteanu, art. cit., în *Materiale*, VIII, p. 309—317.

¹⁸⁷ I. K. Sveșnikov, *Autoreferatul dizertației cu privire la epoca bronzului în Podolia și Volinia*.

¹⁸⁸ Al. Vulpe, art. cit., în *Dacia*, V, N. S., p. 112 și urm.

¹⁸⁹ Ne referim la materialele arheologice existente în muzeele Slovaciei în cea mai mare parte inedite, care

ilustrează în mod clar evoluția unor grupe culturale locale ale bronzului timpuriu în care s-a menținut șnurul în tehnica de ornamentare. Informațiile le avem din călătoria de studii efectuată în 1962 în Cehoslovacia. (vezi Jan Machnik, *Uwagi zwiazach i chronologii niektorych znalezisk kultury ceramiki sznyroweg w Karpatach*; *Acta Archaeologica Carpathica*, tom. IV, fasc. 1—2, 1962, p. 91—102.

¹⁹⁰ Materialele arheologice de la Cucorâni—Botoșani provin din cercetarea efectuată de C. Cristea de la Stațiunea experimentală Cucorâni.

¹⁹¹ Pentru culturile la care ne referim, vezi notele 171 și 174.

motivele ornamentale sînt similare aceluia întîlnite în etapa I a fazei Monteoru Ic₃. De asemenea, mai remarcăm fragmente decorate cu o bandă incizată, în interiorul cărora se află o linie în zigzag, avînd intervalele superioare sau inferioare pline cu împunsături, dînd impresia unor triunghiuri dispuse în şir orizontal (fig. 46/2). La acestea se mai adaugă şi un fragment decorat cu triunghiuri haşurate realizat prin incizie succesivă. Prezenţa acestor fragmente, a căror manieră decorativă este strîns legată de aceea întîlnită în cultura Monteoru, cît şi în culturile învecinate Moldovei, precum şi faptul că ele nu se întînesc în cultura Folteşti II lasă deschisă formularea unor noi ipoteze privitoare la începuturile bronzului mijlociu din regiunile centrale şi nordice ale Moldovei situate între Siret şi Prut. Astfel, nu este exclus ca sub impulsul unor influenţe puternic exercitate din est şi, eventual, nord-est să fi luat naştere din fondul autohton Folteşti II un nou aspect de cultură materială, care a putut fi contemporan, în parte, şi cu cultura Monteoru. În acest sens trebuie precizat că, în timp ce în regiunile sudice şi centrale ale Moldovei, în zona situată între munţi şi Siret, primele elemente Monteoru succed nemijlocit cultura Folteşti II, în regiunile nordice ale acestei provincii se dezvoltase, într-o etapă imediat ulterioară culturii Folteşti II, un nou aspect de cultură materială, care, pe baza analogiilor în tehnica de ornamentare cu etapa I a fazei Monteoru Ic₃, ar fi putut fi contemporan cu această fază. La aceste fapte se mai adaugă şi sublinierea că purătorii culturii Monteoru din fazele Ic₃ şi chiar Ic₂ nu au depăşit la nord riul Bistriţa.

Cea mai dificilă chestiune este însă în legătură cu precizarea dacă resturile de locuire de la Costişa aparţinînd culturii Belopotock reprezintă etapa incipientă din evoluţia acestei culturi. Datele de care dispunem în prezent nu ne permit să prezentăm concluzii. Totuşi, subliniem cîteva fapte care sugerează ipoteze de lucru. Astfel, pe baza săpăturilor de la Costişa rezultă că resturile de locuire Belopotock se găsesc sub nivelul de locuire Monteoru, în care cele mai vechi elemente aparţin fazei Monteoru Ic₃. Am arătat deja că încercarea lui Al. Vulpe de a introduce în evoluţia culturii Monteoru un facies local care să conţină elementele fazelor Ic₂ – Ia sau, eventual, Ib, este deocamdată, după argumentele prezentate de autor, neconvingătoare. Ceea ce l-a determinat, probabil, pe Al. Vulpe să dateze resturile aşezării Monteoru de la Costişa (luate global, indiferent, de faza cărora le aparţine) într-o etapă corespunzătoare cu sfîrşitul primei perioade a culturii Monteoru a fost legată de însăşi cronologia actuală a culturii Belopotock (datată, după arheologii polonezi şi sovietici, în bronzul mijlociu şi parţial tîrziu). În asemenea situaţie era firesc ca aşezarea Monteoru să fie fixată cronologic într-o perioadă mai tîrzie decît a aşezării aparţinînd culturii Belopotock. Evident că este greu în stadiul actual al cercetărilor să se prezinte o paralelizare certă din punct de vedere cronologic între cultura Belopotock-Costişa şi cultura Monteoru de pe teritoriul Moldovei. Totuşi, nu ar trebui să neglijăm unele fapte; astfel, dacă avem în vedere că la Bogdăneşti s-au găsit, alături de ceramica fazei Monteoru Ic₂, fragmente decorate cu triunghiuri haşurate, specifice culturii Belopotock cît şi faptul că la Costişa cele mai vechi resturi ale culturii Monteoru care acoperă locuirea Belopotock aparţin, de asemenea, fazei Monteoru Ic₂, nu este greşit, poate, să considerăm că pătrunderea primelor elemente Belopotock s-a produs începînd cu intervalul de timp cuprins între sfîrşitul fazei Monteoru Ic₃ şi începutul fazei Monteoru Ic₂. În sprijinul acestei ipoteze ar pleda şi identificarea în nordul Moldovei a aşezărilor posterioare culturii Folteşti II, cu o ceramică ale cărei motive decorative poate fi paralelizată cu acelea întîlnite în faza Monteoru Ic₃ din Moldova. În acest caz este posibil ca primele elemente ale culturii Belopotock să fi determinat întreruperea cristalizării noului grup cultural care începuse să se definitiveze în afara ariei de răs-

pîndire a culturii Monteoru. Dacă mai avem în vedere și faptul că resturile de locuire de la Costișa, a cărei ceramică prin pastă, forme și decor reprezintă un stadiu evoluat al culturii Belopotock, nu este exclus ca însuși pătrunderea în Moldova a acestei culturi să se fi produs la nivelul ilustrat prin materialele arheologice descoperite în așezarea de la Costișa.

Pentru regiunile centrale și nordice ale Moldovei, tabloul evolutiv al dezvoltării culturii materiale pare să fi fost diferit de acela documentat în sudul acestei provincii. Astfel, aici culturii Foltești II îi urmează grupul cultural reprezentat prin materialele arheologice descoperite în raionul Botoșani, grup care nu a putut să se definitiveze sub formă unei culturi de sine stătătoare, dezvoltarea și extinderea lui fiind întrerupte de pătrunderea în zona pe care o afecta a culturii Costișa.

În sudul Moldovei, în zonele situate între Munții Carpați și Siret, acest grup cultural nu a mai avut răgazul de a se cristaliza, deoarece primele elemente ale culturii Monteoru au acoperit într-un timp rapid o importantă regiune a acestei provincii, succedînd nemijlocit cultura Foltești II.

Din punct de vedere cronologic, noul grup creat e posibil să fie contemporan cu una dintre cele trei etape ale fazei Monteoru Ic₃.

Prin introducerea în regiunile centrale și nordice ale Moldovei atât a culturii Foltești II, cît și a grupului local dezvoltat în mare măsură din acesta se îmbunătățește și se clarifică problema evoluției culturii materiale în regiunile rămase în afara ariei de dispersiune a culturii Monteoru¹⁹².

O problemă legată în aceeași măsură de cultura Monteoru, cît și de cultura Costișa este aceea a stabilirii influențelor și relațiilor dintre cele două culturi, care, deși au ocupat zone diferite au putut veni în contact în regiunile unde ariile lor de răspîndire s-au întrepătruns. Din analiza materialelor arheologice aparținînd numeroaselor stațiuni datate în faza Ic₂ și în fazele mai târzii ale culturii Monteoru s-a observat că elementele ceramice ale căror caracteristici pot să indice prezența unor influențe ale culturii Costișa sînt foarte puține; ele se limitează doar la preluarea din tehnica de ornamentare a culturii Costișa, a triunghiurilor hașurate; în rest, cultura Monteoru pare a fi refractară influențelor străine de conținutul ei¹⁹³.

În ceea ce privește influențele pe care cultura Costișa le-ar fi putut avea din partea culturii Monteoru, datorită faptului că cercetările nu au atestat și alte etape de evoluție ulterioare nivelului de locuire de la Costișa, nu se pot prezenta date care să illustreze această problemă¹⁹⁴.

¹⁹² Așa cum este prezentat tabelul cronologic, grupul Gorodsk-Usatovo, deși începe o dată cu perioada de tranziție de la neolitic la epoca bronzului, evoluția lui în acest tabel nu se încheie, cum este și firesc, la sfîrșitul acestei etape, ci lasă să se înțeleagă că ar fi supraviețuit în Moldova de nord pînă la apariția culturii Belopotok. Era firesc ca autorul să facă o demarcare între perioada de tranziție și începuturile epocii bronzului chiar dacă nu existau pe atunci date concludente asupra grupului cultural Foltești II (Al. Vulpe, art. cit., în *Dacia*, V, N. S., p. 121). Din acest punct de vedere, tabelul cronologic prezentat de Gh. Bichir pentru evoluția bronzului timpuriu și, parțial, bronzul mijlociu din Moldova, chiar dacă unele denumiri de faze nu corespund intru totul realității, el va constitui punctul de plecare pentru periodizarea epocii bronzului în Moldova (Gh. Bichir, art. cit., în *Dacia*, VI, N. S., p. 114). În stadiul actual al cercetărilor nu ni se pare indicat să mai formulăm un al treilea tabel cronologic, ci ne limităm să facem

referiri la cele existente deja.

¹⁹³ Fragmentele ceramice descoperite la Bogdănești, decorate în tehnica de ornamentare a ceramicii Belopotock, nu constituie în așezarea menționată decît un procentaj redus. Este adevărat că, după observațiile lui I. Nestor, ceramica culturii Monteoru din perioadele mai târzii cunoaște decorul cu triunghiuri incizate și hașurate, dar în studiul de față nu ne-am propus rezolvarea problemei evoluției decorului din fazele mai târzii Monteoru, ci ne-am referit numai la existența decorului tipic Belopotock în cadrul fazei Monteoru Ic₂.

¹⁹⁴ Într-un studiu recent, Eug. Zaharia (*Das Bronzezeitliche Grabfeld von Balintesti-Cioinagi*, în *Dacia*, N. S., VII, p. 164—165) a remarcat inconsistența argumentelor lui Al. Vulpe în crearea unui facies local Monteoru Ic₂—Ia. Privind astfel problema, este firesc să se admită etape de dezvoltare în cadrul culturii Costișa care pot fi paralelizate cu unele din fazele culturii Monteoru.

În legătură cu pătrunderea în Moldova dinspre nord a elementelor de cultură Belopotock trebuie să avem în vedere și reacția în lanț pe care a creat-o imixtiunea în sfera largă a culturii Monteoru a unui nou grup de cultură materială chiar dacă aceasta nu a atins decât regiunile limitrofe ale ariei sale efective de dispersiune.

Referitor la această problemă vom reveni asupra câtorva fapte prezentate în cursul expunerii. În acest sens, ni se pare semnificativă apariția sistemului de fortificație constând din șanțuri de apărare încă de la începutul fazei Monteoru Ic₂¹⁹⁵. Nu este exclus ca apariția și organizarea unui sistem de fortificație să fie o consecință a pericolului iminent pe care îl prezenta pătrunderea în spațiul dintre munți și Siret a culturii Belopotock. În acest fel, existența șanțului de apărare de la Bogdănești săpat de la nivelul fazei Monteoru Ic₂, etapa I, pare justificată¹⁹⁶. Evident că nu se poate trece cu vederea aici semnalarea unor șanțuri similare la Costișa aparținând așezării Monteoru (care, la rîndul ei, acoperă locuirea Belopotock). Cu toate că materialul ceramic din pămîntul de umplutură al șanțului de la Costișa nu a fost semnificativ și a împiedicat atribuirea lui uneia dintre cele două etape ale faciesului local Ic₂ - Ia (după Al. Vulpe), totuși, el nu poate fi separat de așezarea Monteoru¹⁹⁷. Avînd în vedere că cultura Monteoru nu a putut depăși în fazele ei timpurii decât parțial rîul Bistrița, ne face să credem că elementele de cultură materială Belopotock au fost îndeajuns de puternice pentru a împiedica, pe de o parte, extinderea culturii Monteoru și în nordul Moldovei iar, pe de altă parte, pentru a determina pe purtătorii acestei culturi să treacă la amenajarea unui sistem de fortificație mai devreme decît în regiunile de nord-vest ale Munteniei¹⁹⁸. Situația stratigrafică de la Costișa, chiar dacă așezarea de la Monteoru întărită cu șanț este posterioară locuirii Belopotock, ilustrează mai pregnant că măsurile de preîntîmpinare a unui pericol din afara ei era iminent și permanent, determinînd pe purtătorii culturii Monteoru să mențină și să dezvolte sistemul de apărare într-o perioadă mai îndelungată. Încercarea de extindere a ariilor de răspîndire atît a culturii Monteoru spre nord, cît și a culturii Belopotock-Costișa spre sud este ilustrată convingător de așezarea de la Costișa. De asemenea, mai trebuie remarcat că aceeași așezare mai demonstrează și faptul că purtătorii culturii Monteoru, chiar dacă nu au reușit să cuprindă în afara lor întreg teritoriul Moldovei, au oprit și au ocupat pe un spațiu restrîns teritoriul care inițial aparținuse purtătorilor culturii Belopotock. Exemplul cel mai concludent îl constituie zona subcarpatică situată de o parte și de alta a rîului Bistrița, unde se întîlnesc așezări cu resturi de locuire aparținînd culturilor Costișa și Monteoru pe aceleași forme de teren¹⁹⁹. Evident că săpăturile de la Costișa, unde resturile de locuire Costișa suprapun pe cele Belopotock, ne permit, sub forma unei ipoteze, să conchidem că purtătorii culturii Monteoru au acoperit în toate așezările din zona menționată mai sus urmele stațiunilor Belopotock.

★

Din analiza materialelor arheologice aparținînd culturii Monteoru din Moldova, și îndeosebi a fazelor timpurii de care ne-am ocupat mai sus, se observă următoarele:

¹⁹⁵ M. Florescu și C. Buzdugan, *Raportul amplu asupra cercetărilor arheologice de la Bogdănești* (în manuscris).

¹⁹⁶ *Ibidem*.

¹⁹⁷ Al. Vulpe a ezitat totuși să încadreze cu certitudine șanțurile de apărare de la Costișa în perioada corespunzătoare culturii Monteoru (art. cit., în *Materiale*, VIII, p. 309).

¹⁹⁸ Vezi observațiile lui I. Nestor asupra acestei probleme (nota 1).

¹⁹⁹ Cercetările lui C. Matasă (art. cit., în *BCMI*,

fasc. 90), precum și acele ale lui M. Zamosteanu au avut ca rezultat identificarea a numeroase așezări de o parte și de alta a rîului Bistrița. Tot în aceeași zonă a fost descoperit un depozit de obiecte de bronz de tip Monteoru (art. cit. în *AM*, II-III, p. 453-459), ceea ce ne indică contactul între cele două culturi în regiunea la care ne referim, cît și pătrunderea în interiorul ariei de dispersiune a culturii Costișa într-o perioadă maximă de extindere a acesteia și a elementelor de cultură materială Monteoru.

Trăsăturile fundamentale ale culturii Monteoru din Moldova sînt identice atît în ceea ce priveşte caracteristicile etapelor de evoluţie (sub aspectul culturii materiale), cît şi în ceea ce priveşte conţinutul economic-social cu acelea din zonele de nord-est ale Munteniei, unde s-a format. Este vorba, aşadar, de o cultură unitară, care şi-a manifestat pe întreaga sa arie de răspîndire puternica sa amprentă şi individualitate.

Cultura Monteoru din Moldova, a cărei origine alohtonă, în această provincie, este indiscutabilă, a angrenat fondul local autohton Folteşti II în sfera sa, dizolvîndu-i trăsăturile originale şi impunîndu-i ca evoluţia sa să se integreze şi să se contopească cu aceea a noilor veniţi.

Din ansamblul trăsăturilor specifice culturii Monteoru, ceramica a fost mai receptivă unor influenţe străine de conţinutul ei. Astfel, din complexitatea caracteristicilor culturii Folteşti II şi a acelorale grupului transilvănean, în ceramica culturii Monteoru s-a dezvoltat, de-a lungul celor trei etape ale fazei Monteoru Ic₃, tehnica de ornamentare cu incizie întreruptă, care imită roţiţa dinţată, derivată din tehnica eneolitică a împunsăturilor succesive « Furchenstich ». Alte elemente, ca: şnurul simplu, creştăturile adînci, trunghiurile umplute cu împunsături, nu au supravieţuit primei etape a fazei Monteoru Ic₃, ele fiind eliminate, treptat, în cursul următoarelor două etape ale aceleiaşi faze. De altfel, trebuie să mai subliniem că aceste elemente străine nu au fost decît rareori acceptate în tehnica de ornamentare de pe ceramica tipică Monteoru, ele fiind preluate cu categoriile ceramice cărora le aparţineau. Deşi prima etapă a fazei Monteoru Ic₃ se caracterizează printr-un aspect eterogen, nota predominantă şi trăsăturile ei fundamentale sînt date de elementele specifice ale culturii Monteoru. În continuare, mai trebuie remarcat că şi mai tîrziu, cînd a intervenit în imediata sa vecinătate cultura Belopotock, purtătorii culturii Monteoru au fost în mare măsură refractari, contactul dintre cele două culturi nefiind decît incidental şi reducîndu-se la preluarea sporadică a decorului cu triunghiuri haşurate. Cu toate aceste pendulări în ceea ce priveşte gama motivelor decorative, puternica personalitate a culturii Monteoru s-a manifestat din plin, încît aspectul general şi unitar al acesteia nu a fost cu nimic alterat.

Singura deosebire care poate fi sesizată, în stadiul actual al cercetărilor, între cultura Monteoru din Moldova şi cea din Muntenia constă în apariţia în Moldova mai devreme a aşezărilor prevăzute cu şanţ de apărare (în faza Monteoru Ic₂), în timp ce în Muntenia sistemul de fortificaţie apare începînd cu cea de a doua perioadă de dezvoltare a acestei culturi. Asupra acestei probleme facem următoarele precizări: în Moldova, apariţia şanţurilor de apărare în faza Monteoru Ic₂ poate fi (la nivelul cercetărilor actuale) pusă în legătură cu pericolul iminent reprezentat de pătrunderea şi încercarea de lărgire a ariei de răspîndire a purtătorilor culturii Belopotock; în Muntenia, apariţia sistemului de fortificaţie în cea de-a doua perioadă de dezvoltare a culturii Monteoru poate fi legată de evenimentele petrecute la sfîrşitul bronzului mijlociu, cînd o parte din culturile bronzului mijlociu din spaţiul carpato-dunărean au fost antrenate, sub impulsul factorilor răsăriteni, într-un proces de uniformizare, care a generat cultura Noua ²⁰⁰. Avînd în vedere aceste evenimente petrecute la sfîrşitul bronzului mijlociu, problema fortificării aşezărilor Monteoru din Moldova trebuie privită sub un aspect deosebit. Astfel, sistemul de fortificaţie apărut o dată cu faza Monteoru Ic₂ e posibil să se fi menţinut şi dezvoltat de-a lungul tuturor fazelor şi etapelor de dezvoltare ale acestei culturi în Moldova, sau, eventual, în evoluţia culturii Monteoru din Moldova să se fi înregistrat în ceea ce priveşte existenţa

²⁰⁰ A. C. Florescu, art. cit., în AM, II-III.

șanțurilor de apărare două etape: prima etapă e legată de încercarea de pătrundere în aria sa de răspândire a culturii Belopotock, încercare care a fost părăsită după încetarea pericolului reprezentat de cultura Belopotock; cea de-a doua etapă, corespunzătoare, ca și în Muntenia, sfârșitului culturii Monteoru, urmează să fie pusă în legătură cu tulburările etnice-culturale de la sfârșitul bronzului mijlociu. Această problemă însă rămâne a fi elucidată o dată cu cercetarea și publicarea materialelor arheologice aparținând celei de-a doua perioade de dezvoltare a culturii Monteoru.

★

Deși studierea culturii Monteoru în Moldova este încă la început, în evoluția sa se pot deosebi totuși trei perioade distincte, care însă nu afectează ansamblul trăsăturilor specifice ale acestei culturi.

Astfel, prima perioadă, cuprinzând faza Monteoru Ic₁ (?) și primele două etape ale fazei Monteoru Ic₃, corespunde momentului de pătrundere treptată și de satornicire pe un spațiu anumit a purtătorilor acestei culturi. Este o perioadă cu aspect eterogen în ceea ce privește cultura materială, în care s-a preluat din fondul local autohton elemente de cultură materială, ca: tipul de locuință în semibordeie, iar în ceramică se fac resimțite prezența unor categorii ceramice străine de conținutul culturii Monteoru. Pe de altă parte, această perioadă mai corespunde și cu înlăturarea și împingerea înapoi peste munți a purtătorilor culturii materiale transilvănene de la sfârșitul bronzului timpuriu, a căror tendință de penetrație se făcuse resimțită pe un spațiu restrâns, limitat doar la depresiunea Onești.

A doua perioadă, în care pot fi cuprinse materialele arheologice aparținând etapei târzii a fazei Monteoru Ic₃ și cele două etape ale fazei Monteoru Ic₂, corespunde începuturilor de penetrație ale culturii Belopotock în Moldova, dinspre nord. Este perioada în care începe fortificarea așezărilor Monteoru din Moldova, determinată probabil de amenințarea dinspre nord a elementelor Belopotock.

A treia perioadă, în care pot fi cuprinse materialele arheologice aparținând fazelor Monteoru Ic₁—Iib, corespunde dezvoltării maxime și ascendente a culturii Monteoru.

Sfârșitul culturii Monteoru din Moldova s-a petrecut la fel ca și în Muntenia prin antrenarea acestei culturi, ca și a culturii Belopotock și, parțial, a culturii Wietenberg și Tei în procesul de cristalizare și definitivare a culturii Noua, proces dinamizat de evenimentele petrecute la sfârșitul bronzului mijlociu în spațiul carpato-dunărean datorită pătrunderii pe acest teritoriu a elementelor Srubno-Hvalinsk.

MARILENA FLORESCU

CONTRIBUTION À LA CONNAISSANCE DES ÉTAPES ANCIENNES DE LA CIVILISATION DE MONTEORU EN MOLDAVIE

RÉSUMÉ

Dans l'étude des problèmes liés à l'évolution sous ses différents aspects, de la culture matérielle de l'âge du bronze en Moldavie, une place importante revient à la civilisation de Monteoru. Or, bien que la présence en ait été signalée depuis près de quarante ans, les données concernant autant son évolution que son contenu ne permettaient pas une définition et une détermination chronologique rigoureuses des étapes.

Les nombreuses recherches de surface effectuées en Moldavie montrent que les établissements appartenant aux phases anciennes de la civilisation de Monteoru sont concentrés surtout dans les dépressions sous-carpates situées dans la courbure des Carpates Orientales, riches en terrasses dont se sont détachés par érosion des éperons pourvus d'une bonne défense naturelle. Ces populations ont occupé ensuite l'espace compris entre les montagnes et le cours du Siret, mais sans dépasser au nord la vallée de la Bistrița.

En ce qui concerne l'aire de diffusion des phases anciennes de la civilisation de Monteoru de Moldavie, on est arrivé aux conclusions suivantes: les restes d'habitat appartenant à la phase Monteoru Ic₄ ont été relevés dans la dépression d'Onești; les établissements de la phase Monteoru Ic₃ ont occupé les dépressions de la courbure des Carpates Orientales, affectant aussi le territoire compris entre les Carpates et le Siret; enfin, au cours de la phase suivante, Monteoru Ic₂, on relève une tendance d'expansion de l'aire de diffusion vers l'est.

Parmi les données stratigraphiques qui ont permis la détermination d'étapes d'évolution dans le cadre des phases Ic₃—Ic₄, on peut mentionner les observations suivantes: à Bogdănești, on a identifié deux niveaux d'habitat de la phase Monteoru Ic₃; deux étapes d'évolution de cette même phase ont été établies également à Mindrișca. En s'étayant de la succession stratigraphique, ainsi que des critères typologiques, on est arrivé à la conclusion que la phase Monteoru Ic₃, d'après les matériaux provenant des établissements de Bogdănești et de Mindrișca, a connu trois étapes d'évolution.

De même, pour la phase Monteoru Ic₂, on a pu établir, sur la base des observations de Bogdănești et de Podul Morii — Lozinca, qu'elle a comporté deux étapes d'évolution.

Les restes d'habitat ont été découverts sur des éperons pourvus d'une bonne défense naturelle, provenant des terrasses moyennes et inférieures des cours d'eau. En outre, dans la vallée du Berbeciu, on a identifié des établissements de la phase Monteoru Ic₂ situés sur basses terrasses ouvertes et planes.

En ce qui concerne le système de fortification, les observations effectuées à Răcăciuni et à Bogdănești ont permis d'identifier des fossés de défense, assignés grâce au matériel archéologique à la phase Monteoru Ic₂.

Au sujet des types d'habitation, on a fait les constatations suivantes: dans la phase Monteoru Ic₃ on peut distinguer deux types d'habitation: huttes plus ou moins enfoncées dans le sol et habitations de surface. Les premières sont, d'habitude, de forme rectangulaire avec les angles arrondis et sont pourvues de foyers intérieurs situés au centre ou sur le côté ouest. Les habitations de surface ont leurs parois construites en grosses poutres et en branchages recouverts d'une couche d'argile mêlée de paille.

Outre les habitations, on a découvert des fosses contenant des restes ménagers, dont la forme et les dimensions diffèrent d'une phase à l'autre. A ce point de vue, les fosses sont plus nombreuses dans la phase Monteoru Ic₃, les formes prédominantes étant les fosses ovoïdales, ensuite les fosses circulaires, celles au profil en forme de bourse à l'ouverture fortement serrée ou en forme de cloche.

Les fosses de la phase Monteoru Ic₂ sont de forme circulaire, très petites, avec un profil demi-circulaire régulier. La terre de remplissage est habituellement brun-jaune et présente des traces de charbon ou, très rarement, de cendre. L'inventaire est pauvre à cette phase. Quant à la répartition des fosses dans la surface de l'établissement, on relève une préférence pour les zones périphériques, dans le voisinage immédiat du fossé de défense.

Pour ce qui est de l'inventaire (outils, armes, objets de parure, poterie), on ne remarque pas de différences entre les deux phases anciennes Ic₃—Ic₂. Du reste la plupart des objets d'inventaire sont caractéristiques pour la civilisation de Monteoru dans son ensemble, indifféremment des étapes d'évolution.

Les haches métalliques, découvertes habituellement dans des dépôts dont certains ont été assignés aux phases anciennes de la civilisation de Monteoru, sont en assez petit nombre. On peut citer les haches des dépôts de Parava et de Borlești, ainsi que la hache de Găiceana, à orifice d'emmanchement transversal, pourvues de nervures en relief sur la douille et d'une lame courte et légèrement élargie, qui appartiennent certainement à la première étape de développement de la civilisation Monteoru en Moldavie.

On mentionne ensuite des serpes ou des couteaux recourbés en pierre, ainsi que des burins de dimensions, petites ou moyennes en marne ou en pierre locale. Parmi les outils en os, on cite des burins et des perçoirs dont le finissage, surtout celui de l'extrémité active, était d'une exécution extrêmement sommaire. Il faut ajouter à cette catégorie les objets travaillés en corne, le plus souvent polis avant le façonnage.

Qu'il s'agisse de fouilles systématiques ou de recherches de surface, le premier rang parmi les matériaux récoltés revient à la poterie. En ce qui concerne la phase Monteoru Ic₄, parmi les matériaux provenant de la dépression d'Onesti, à Podei — Tg. Ocna, à Poiana — Mirăuți, et au monastère de Horga, on a identifié des tasses à l'état fragmentaire aux anses légèrement surélevées, à crête, corps trapu et profil angulaire.

Dans la première étape de développement de la phase Monteoru Ic₃ on rencontre, en fait de formes, les tasses de dimensions petites ou moyennes, à large embouchure et au corps arrondi, à anses surélevées pourvues de boutons ou de crêtes, ainsi que des écuelles et des chaudrons tronconiques, puis des vases-bocaux et des vases au corps en forme de sac. En fait de pâte, on a identifié trois catégories de vases: en premier lieu ceux à pâte fine, puis ceux à pâte grossière contenant de menus cailloux et des tessons pilés, enfin ceux en pâte de bonne qualité contenant du sable et des tessons pilés, sans lustre. Pour ce qui est du décor, outre celui à arches concentriques — typique pour cette phase —, on a relevé également la présence d'éléments décoratifs entièrement différents. On peut mentionner à cet égard la présence du ruban simple, disposé sous forme de réseau sur la face intérieure de l'embouchure, sous forme de triangles au champ hachuré ou sous forme de bandes disposées obliquement et en sens inverse. On rencontre encore un décor consistant en triangles incisés, dont le champ renferme des rangées de piqûres profondes disposées symétriquement en lignes horizontales. On relève, de même, le motif décoratif connu sous le nom de « dents de loup », consistant en une alternance d'excisions et d'incisions. Enfin, il faut mentionner les motifs décoratifs réalisés par incisions successives, imitant les traces faites par une roue dentée et qui ont la forme de bandes de lignes en zigzag disposées verticalement sur le corps du vase. Dans la catégorie des vases de grandes dimensions, les motifs décoratifs les plus fréquents sont de fines ceintures à encoches, des rangées d'encoches ou des alvéoles.

Dans la seconde étape de développement de la phase Monteoru Ic₃, la poterie acquiert un aspect uniforme tant au point de vue des formes que des motifs décoratifs. Comme formes, on retrouve celles signalées à l'étape précédente, seulement le pourcentage des tasses a augmenté au détriment de celui des vases en forme de sac. Le décor consiste habituellement en cercles concentriques, dont le contour est exécuté selon la technique des piqûres successives. A cette étape, on ne rencontre que fort rarement le décor consistant en lignes en relief, sous forme de bandes pourvues à l'une de leurs extrémités de rangées de petites protubérances.

La troisième étape de la phase Monteoru Ic₃ est caractérisée par l'apparition d'éléments décoratifs nouveaux, qui établissent la liaison avec la phase immédiatement postérieure, Monteoru Ic₂. On a, ainsi, plus souvent recours aux lignes en relief, cependant que les incisions sont disposées de la même manière que les bandes en relief. Une autre nouveauté est l'apparition des anses à ensellure et à seuil, qui seront caractéristiques pour l'étape suivante Monteoru Ic₂. Ces anses, qui résultent de l'élargissement et de l'agrandissement du bouton, ont des formes baroques et sont décorées le plus souvent de bandes d'incisions s'entrecoupant. La technique des piqûres successives est moins souvent employée, les motifs décoratifs étant réalisés surtout par incision plus ou moins profonde.

Issu directement de la phase antérieure — Monteoru Ic₃ — par une longue évolution antérieure, ainsi que l'atteste la dernière étape d'évolution de celle-ci, qui marque l'évolution et le passage à cette nouvelle phase, la phase Monteoru Ic₂ a connu, ainsi qu'il ressort des observations stratigraphiques et de l'analyse typologique, deux étapes d'évolution. Dans la première étape, on relève la prépondérance des vases en pâte fine, à lustre métallique, suivis des vases en pâte de bonne qualité sans lustre, puis, en très petite quantité, de ceux en pâte grossière. Pour ce qui est des formes, la catégorie la plus répandue est celle représentée par les tasses à deux anses surélevées présentant un seuil et une ensellure, au corps trapu au fond, arrondi vers l'intérieur, à large embouchure, au cou droit; viennent ensuite les écuelles et les chaudrons; enfin, les *askoi* ou les vases d'offrande à large embouchure, en forme d'entonnoir, au corps composé de deux étages. Les motifs décoratifs consistent habituellement en lignes en relief disposées en deux registres horizontaux, sous forme de bandes angulaires ou de losanges. On rencontre également les incisions et les ceintures multiples à encoches.

Au cours de la seconde étape de la phase Monteoru Ic₂, on commence à voir apparaître certains éléments qui témoignent du passage à la phase Monteoru Ic₁. Des modifications se produisent, ainsi, en ce qui concerne l'anse à seuil et ensellure, de même que les motifs décoratifs consistant en lignes en relief sont remplacés par des incisions.

Le principal problème soulevé par les deux premières étapes de la phase Monteoru Ic₃ est lié à l'existence de motifs décoratifs qui n'ont pas leur origine dans la civilisation de Foltești II

(le ruban simple, le *Furchenstich* et les lignes incisées multiples). Selon l'hypothèse formulée par l'auteur, il se serait créé à la fin de la période ancienne de l'âge du bronze, dans le centre et le sud-est de la Transylvanie, un aspect de culture matérielle qui a emprunté certaines formes et certains motifs décoratifs aux civilisations antérieures et leur a imprimé des traits nouveaux. Cet aspect nouveau de culture matérielle, qui s'est probablement trouvé, aussi, à la base de la civilisation de Wietenberg, a tenté, par les voies d'accès reliant la Moldavie à la Transylvanie, de pénétrer dans les dépressions situées dans la courbure des Carpates Orientales, au moment même où, du sud, les éléments de la civilisation de Monteoru faisaient leur apparition en Moldavie. Etant donnée que la civilisation de Monteoru a imposé dès le début ses modes de manifestation, elle a éliminé de Moldavie, en fait de culture matérielle, le nouveau groupe transylvain qui s'y était fixé et a pénétré elle-même dans certaines zones de la Transylvanie. Néanmoins, par la fusion de ces deux courants dans la première étape de développement de la phase Monteoru Ic₃, les représentants de la civilisation de Monteoru ont emprunté au groupe transylvain des formes et des motifs décoratifs qu'ils ont éliminés jusqu'à la fin de la phase Ic₃, n'en conservant que la technique des piqûres successives, qui constitue d'ailleurs un des traits caractéristiques de cette phase en Moldavie.

On doit, sur la base des matériaux archéologiques découverts dans les zones situées entre le Siret et le Prut, admettre l'existence d'un aspect de culture matérielle issu du fond de Foltești II et imprégné de l'influence des cultures orientales, qui a pu être contemporain de la civilisation de Monteoru. C'est par l'intermédiaire de ce groupe que certaines influences des régions de steppe de l'U.R.S.S. ont pu se faire sentir.

De même, l'auteur consacre un développement particulier au problème du rapport chronologique et stratigraphique entre les civilisations de Monteoru et de Belpotock — Costișa. Il en ressort que les premiers éléments de la civilisation de Costișa ont pénétré en Moldavie à une période correspondant à la fin de la phase Monteoru Ic₃ et au début de la phase Monteoru Ic₂ et ont interrompu la cristallisation et l'évolution du groupe culturel né à une période postérieure à la civilisation de Foltești II, sous la double action d'éléments venus de l'est et du nord-est. En ce qui concerne le rapport chronologique entre les civilisations de Costișa et de Monteoru, l'auteur considère comme peu convaincante la tentative faite pour assigner l'établissement Monteoru de Costișa, conformément aux arguments proposés par Al. Vulpu, à une étape postérieure à la phase Ic₂. Outre la détermination du rapport chronologique entre les civilisations de Costișa et de Monteoru, il faut envisager aussi la question des influences et des relations directes entre ces deux civilisations qui, bien qu'ayant occupé des zones différentes, ont pu venir en contact dans les régions de co-pénétration de leurs aires de diffusion.

L'immixtion, dans la vaste sphère de la civilisation de Monteoru, du nouveau groupe de culture matérielle (Costișa) a engendré une réaction en chaîne, qui a obligé les représentants de la civilisation de Monteoru à prendre certaines mesures de sauvegarde. A cet égard, l'apparition, dès le début de la phase Monteoru Ic₂, du système de fortification consistant en fossés de défense est significative, en tant qu'expression de la réaction au danger imminent que représentait la pénétration, dans l'espace compris entre les Carpates et le Siret, de la civilisation de Belpotock. De même, la présence de tels fossés dans l'établissement Monteoru de Costișa est, dans la même mesure, en fonction du maintien et du développement Monteoru de Costișa, pour une plus longue période, du système de défense de la civilisation de Monteoru.

L'analyse des matériaux archéologiques appartenant à la civilisation de Monteoru de Moldavie a donné lieu aux observations suivantes :

Tant en ce qui concerne les caractéristiques de ses étapes d'évolution (sous l'aspect de sa culture matérielle) que son contenu social-économique, les traits fondamentaux de la civilisation de Monteoru sont identiques à ceux de la zone nord-est de la Valachie, où elle a pris naissance. Elle représente par conséquent une civilisation unitaire, qui a manifesté la puissante empreinte de sa personnalité sur toute l'étendue de son aire de diffusion.

La civilisation de Monteoru de Moldavie, dont l'origine autochtone dans cette province est indiscutable, a entraîné dans sa sphère le fonds local autochtone de Foltești II, dont elle a fait disparaître les traits originaux et auquel elle a imposé une évolution qui a abouti à une intégration et à une fusion totale avec celle des nouveaux venus.

De tous les traits spécifiques de la civilisation de Monteoru, c'est la poterie qui a été la plus réceptive aux influences étrangères. Ainsi, des multiples caractéristiques tant de la poterie de Foltești II que de celle du groupe transylvain, la civilisation de Monteoru a emprunté, au cours des trois étapes de la phase Monteoru Ic₃, la technique d'ornementation par incisions interrompues, imitant la roue dentée, dérivée de la technique néolithique des piqûres successives *Furchenstich*. D'autres

éléments, tels que le ruban simple, les encoches profondes, les triangles au champ couvert de piqûres, n'ont pas survécu à la première étape de la phase Monteoru Ic₃ et ont été éliminés progressivement au cours des étapes suivantes de cette même phase.

La seule distinction qui, au stade actuel des recherches, puisse être relevée entre la civilisation de Monteoru de Moldavie et celle de Valachie est le fait qu'en Moldavie les établissements pourvus d'un fossé de défense apparaissent à une époque plus reculée, à savoir au cours de la phase Monteoru Ic₂, alors qu'en Valachie les systèmes de fortification ne font leur apparition qu'à partir de la seconde période de développement de cette civilisation.

★

Bien que l'étude de la civilisation de Monteoru en Moldavie soit encore à ses débuts, on peut distinguer dans son évolution trois périodes, mais celles-ci n'ont pas affecté l'ensemble des traits caractéristiques de cette civilisation dans la province située à l'est des Carpates.

Ainsi la première période qui comprend la phase Monteoru Ic₄ (?) et les deux premières étapes de la phase Monteoru Ic₃, correspond au moment de pénétration progressive et d'établissement stable, dans une zone donnée, des représentants de cette civilisation. C'est, en ce qui concerne la culture matérielle, une période d'aspect hétérogène, au cours de laquelle certains éléments de culture matérielle ont été empruntés au fonds local autochtone.

La seconde période, qui comprend les matériaux archéologiques appartenant à l'étape tardive de la phase Monteoru Ic₃ et les deux étapes de la phase Monteoru Ic₂, correspond au commencement de la pénétration en Moldavie de la civilisation de Belopotock et aux tentatives d'extension des deux civilisations en dehors de leur aire de diffusion. C'est la période où les établissements Monteoru de Moldavie commencent à se fortifier, fait qui, à l'heure actuelle, peut être rattaché à l'apparition des premiers éléments Belopotock dans une vaste zone voisine de celle de la civilisation de Monteoru.

La troisième période, enfin, comprend les matériaux archéologiques des phases Monteoru Ic₂—Monteoru II b et correspond au développement maximum et ascendant de la civilisation de Monteoru.

EXPLICATION DES FIGURES

Fig. 1. — Carte de la diffusion des établissements appartenant aux phases anciennes de la civilisation de Monteoru de Moldavie (1—55) et de ceux appartenant à un groupe local (?) contemporain de ces phases (56—61). 1 — Terchești; 2 — Cîndești; 3 — Cîndești—« Dealul Nucului »; 4 — Birzești—« Frâsinet »; 5 — Birzești—« La arie »; 6 — Fitionești; 7 — Poiana; 8 — Hulești; 9 — Corni; 10 — Adjudul Vechi; 11 — Adjudul Vechi « La Islaz »; 12 — Adjudul Vechi « Vatra satului »; 13 — Sișcani; 14 — Domnești; 15 — Anghelești; 16 — Ruginești; 17 — Răcăuți; 18 — Bogdănești; 19 — Malu—Onești; 20 — Podei; 21 — Slobozia—Podeac; 22 — Livada; 23 — Jevreni; 24 — Mănăstirea Horga; 25 — Poiana—Mirăuți; 26 — Rîpile; 27 — Varnița; 28 — Mîndrișca « Titelca—Morăriei »; 29 — Mîndrișca—« Puțul-Postei »; 30 — Mîndrișca—« Duitori »; 31 — Cucova—« Tintirim »; 32 — Cucova; 33 — Sascut; 34 — Valea Seacă; 35 — Răcăciuni; 36 — Gloduri; 37 — Podul Morii; 38 — Bărboasa; 39 — Lozinca; 40 — Dealul Perjului; 41 — Lozinca—Dealul Stîrcului; 42 — Găiceana—Unguri; 43 — Huruiești; 44 — Perchiu; 45 — Buhuși; 46 — Costișa; 47 — Bodești; 48 — Bălănești; 49 — Vizantea; 50 — Găuri; 51 — Palanca; 52 — Mînăstioara; 53 — Panciu—Satu-Nou; 54 — Călimănești—Pădureni; 55 — Clîpicești; 56 — Benești; 57 — Lătești; 58 — Mălușteni; 59 — Băneasa; 60 — Fulgeriș; 61 — Cucorăni.

Fig. 2. — Terchești—Chitita. Profil de la paroi est du fossé V. 1. — sol végétal; 2. — sol gris avec restes Monteoru II b; 3. — sol gri-noir avec restes Monteoru IIa; 4. — sol brun noirâtre avec restes Monteoru Ib; 5. — sol brun avec restes Monteoru Ia; 6. — sol noir avec une grande quantité de charbon et restes Monteoru Ic₂; 7. — sol jaune avec charbon et restes Monteoru Ic₃; 8. — terre vierge jaune; a — pierre; b — torchis calciné; c — fragment de poterie; d — charbon; e — cendre.

Fig. 3. — Bogdănești. Profils des fossés de défense des établissements Foltești II (a) et Monteoru Ic₂ (b): 1 — sol végétal avec restes Monteoru Ic₂; 2 — sol brun jaunâtre avec vestiges d'habitat Foltești II; 3 — terre vierge jaune; 4 — charbon; 5 — fragments de poterie.

Fig. 4. — Terchești—Chitita. Cadre de poutres constituant la base d'une habitation de surface de la phase Monteoru Ic₃ (env. 1/50 gr. nat.).

Fig. 5. — Haches, maillets, frottoir. Bogdănești: 1 — Malu—Onești; 2 — Bărboasa; 3 — Poiana—Mirăuți.

Fig. 6. — Haches de l'âge du bronze. Parava: 1 — Borlești; 2 — Găiceana.

Fig. 7. — Outils et objets de cuivre et de bronze. Terchești: 1, 4—5; Bogdănești: 2—3, 6.

Fig. 8. — Objets en os. Bogdănești: 1—4; Răcăciuni: 5.

Fig. 9. — Poterie appartenant à l'étape I de la phase Monteoru Ic₃. Bogdănești: 1—3, 7; Răcăuți: 4—5; monastère de Horga: 6.

Fig. 10. — Poterie appartenant à l'étape I de la phase Monteoru Ic₃. Bogdănești: 1—5; Adjudul Vechi: 6.

Fig. 11. — Poterie appartenant à la phase Monteoru Ic₄ (?) (6—10) et aux étapes I (1, 2—4, 8) et II (5, 7, 9, 11) de la phase Monteoru Ic₃. Tg. Ocna—Podei: 1, 2, 4, 6—7, 10 (d'après Gh. Bichir et E. Dogan).

- Fig. 12. — Poterie appartenant à l'étape I de la phase Monteoru Ic₃. Bogdănești: 1-6, 8, 10; Jevreni: 7; Răcăuți: 9.
- Fig. 13. — Poterie appartenant à l'étape I de la phase Monteoru Ic₃. Bogdănești: 1, 4-10, 13, 16.
- Fig. 14. — Céramique appartenant à l'étape I de la phase Monteoru Ic₃. Slobozia-Podeac: 1-2, 5; Bogdănești: 4-10, 12-14; Malu-Onești: 11; Jevreni: 15-16.
- Fig. 15. — Poterie appartenant aux étapes I (8-10) et II (1-7) de la phase Monteoru Ic₃. Bogdănești: 1-7, 9; monastère de Horga: 8; Varnița: 10.
- Fig. 16. — Poterie appartenant à la phase Monteoru Ic₄ (?) (4, 15, 20) et à l'étape I de la phase Monteoru Ic₃ (1-3, 6-19). Găuri: 1-2; Gindești: 3-4, 20; Fulgeriș: 8; Terchești: 5-7, 9-19.
- Fig. 17. — Terchești-Chitita. Fragments de poterie appartenant aux phases Monteoru Ic₄ (?) (5, 6, 8) et Monteoru Ic₃ (1-4, 7).
- Fig. 18. — Fragments de poterie appartenant à la phase Monteoru Ic₃ découverts dans le sud de la Moldavie. Terchești: 1-4, 6, 8-14; Cindești: 5-7.
- Fig. 19. — Poterie appartenant aux phases Monteoru Ic₃ (1, 3) et Monteoru Ic₂ (2, 4-5). Răcăciuni: 1-2 (d'après Al. Vulpe); Poiana: 2 (d'après Radu et Ecat. Vulpe); Birsești: 4-5 (d'après S. Morintz).
- Fig. 20. — Poterie de la phase Monteoru Ic₃. Bogdănești: 1-7, 10; monastère de Horga: 8-9.
- Fig. 21. — Poterie en pâte fine et en pâte de bonne qualité appartenant aux étapes I et II de la phase Monteoru Ic₃. Bogdănești: 1-3, 5-6, 8-10, 12-19; Slobozia-Podeac: 4-7; monastère de Horga: 11.
- Fig. 22. — Fragments de poterie de la phase Monteoru Ic₃ découverts dans l'établissement de Bogdănești.
- Fig. 23. — Poterie de la phase Monteoru Ic₃. Percheni: 1-2, 4 (d'après Ecat. Vulpe); Poiana: 3, 6, 8 (d'après Radu et Ecat. Vulpe); Răcăciuni: 5, 7, 9 (d'après Al. Vulpe).
- Fig. 24. — Poterie de la phase Monteoru Ic₃. Bogdănești: 1-3, 5; Anghelști: 4; Răcăuți: 6.
- Fig. 25. — Poterie grossière de tradition Foltești II et de pâte de bonne qualité découverte dans des établissements de la phase Monteoru Ic₃. Perchiu: 1-2, 7-8 (d'après Ecat. Vulpe); Mindrișca et Răcăciuni: 3-6, 9-11 (d'après Al. Vulpe).
- Fig. 26. — Poterie grossière de tradition Foltești II découverte dans des établissements appartenant aux étapes I et II de la phase Monteoru Ic₃. Bogdănești: 1-5; Răcăuți: 6.
- Fig. 27. — Poterie grossière et à pâte de bonne qualité de la phase Monteoru Ic₃. Bogdănești: 1, 3-4, 6-10; Livada: 2; Anghelști: 11.
- Fig. 28. — Poterie appartenant à l'étape III de la phase Monteoru Ic₃, découverte à Bogdănești.
- Fig. 29. — Fragments de poterie appartenant à la phase Monteoru Ic₃. Terchești: 2-4, 7-9, 11-12; Cindești: 1, 6, 10.
- Fig. 30. — Poterie appartenant à un groupe local (?) contemporain des phases anciennes Monteoru. Fulgeriș: 1, 5-6, 11; poterie appartenant à l'étape III de la phase Monteoru Ic₃ (2, 4, 10) et à la phase Monteoru Ic₂ (1, 3, 7-9, 12-17). Terchești: 2-4, 7-10, 13-17; Palanca: 12.
- Fig. 31. — Poterie appartenant aux phases Monteoru Ic₃ (1-6, 8, 10-11) et Monteoru Ic₂ (7, 9, 12), découverte à Fichionesti.
- Fig. 32. — Poterie appartenant aux phases Monteoru Ic₃ (2-3, 5, 8, 11) et Monteoru Ic₂ (6-7, 9-10, 12-18). Palanca: 1; Mănăstirea: 9; Terchești: 2-8, 10-18.
- Fig. 33. — Terchești-Chitita. Fragments de poterie de pâte fine appartenant aux phases Monteoru Ic₃ (2-4, 7-8) et Monteoru Ic₂ (1, 5-6).
- Fig. 34. — Terchești-Chitita. Fragments céramiques de pâte fine appartenant à la phase Monteoru Ic₂.
- Fig. 35. — Poterie des phases Monteoru Ic₃ (7, 15) et Monteoru Ic₂ (1-6, 8-14, 16) découverte à Cindești: 1; Vizantea: 14.
- Fig. 36. — Poterie de la phase Monteoru Ic₂ découverte à Bogdănești.
- Fig. 37. — Poterie de la phase Monteoru Ic₂. Prisecari: 1; Jevreni: 1, 5; Bogdănești: 3-4, 7-8; Poiana-Mirăuți: 6.
- Fig. 38. — Poterie de la phase Monteoru Ic₂ découverte à Adjutul Vechi, d'après M. Florescu et V. Căpitanu.
- Fig. 39. — Poterie en pâte fine appartenant à la phase Monteoru Ic₂. Bogdănești: 1-6, 8; Bărboasa-Lozinca: 7.
- Fig. 40. — Poterie de la phase Monteoru Ic₂. Podul Morii: 4-6, 9; Bărboasa: 1-3, 7-8.
- Fig. 41. — Bogdănești. Poterie de l'étape II de la phase Monteoru Ic₂.
- Fig. 42. — Poterie de la phase Monteoru Ic₂ (1, 3, 6-10) et Belopotock-Costișă (1-2, 4) découverte à Bogdănești.
- Fig. 43. — Poterie Belopotock-Costișă découverte dans l'établissement appartenant à la phase Monteoru Ic₂ de Bogdănești.
- Fig. 44. — Fragments de poterie de l'étape II de la phase Monteoru Ic₂ (1-5) et Belopotock-Costișă (6), découverts à Bogdănești.
- Fig. 45. — Objets en terre cuite découverts dans l'établissement des phases anciennes de la civilisation de Monteoru de Bogdănești.
- Fig. 46. — Fragments de poterie appartenant au groupe local (?) contemporain des phases anciennes Monteoru, découverts à Cucorâni-Botoșani.