

SĂPĂTURILE DE LA CUCORĂNI (JUD. BOTOȘANI)

Locul Medeleni sau Medelean, aflat pe malul stîng al pîriului Loești, face parte din colinele prelungite ale Podișului Sucevei, orientate în general de la NV spre SE. Fiind bogat în izvoare și înconjurat de păduri întinse, acest loc a fost prielnic așezărilor omenești, apărat fiind de culmi înalte spre nord și nord-vest și de un șanț natural adînc de 6 pînă la 8 m în partea de sud.

Săpăturile organizate pe acest loc între anii 1964—1970¹ au afectat o suprafață relativ întinsă de-a lungul colinei, dînd la iveală vestigii arheologice din patru epoci istorice: I, morminte hallstattiene; II, așezare din a doua epocă a fierului (secolele III—II î.e.n.); III, așezare carpică din secolele II—III e.n.²; IV, așezare prefeudală din secolele VI—VII.

Resturile de locuire ale așezărilor menționate formează depuneri suprapuse, care au împreună o grosime de circa 0,50—0,70 m. Gropile cu resturi menajere și bordeiele pătrund mai adînc în solul viu.

Solul arabil de culoare cenușie deschisă, gros de 0,20—0,30 m, conține bogate resturi de locuire Latène și carpice, care au ajuns la suprafață prin răscolirea depunerilor respective cu ocazia lucrărilor agricole³. Sub solul arabil se află un strat cu grosimea de 0,05—0,10 m, semnalat numai pe anumite zone, conținînd destul de puține resturi ale așezării din secolele VI—VII, ale cărei bordeie coboară pînă la adîncimea de 0,70—1,10 m. Acest strat suprapune un nivel cu depuneri foarte bogate, constînd din fragmente ceramice, resturi de chirpici, obiecte, pietre și oase de animale, care provin din locuințele de suprafață ale așezărilor Latène și carpică din secolele II—III e.n. Sub acest nivel, din care pornesc bordeiele și gropile de provizii ale așezării carpice, se află un strat de circa 0,15—0,30 m de culoare cenușie deschisă, care se suprapune pe solul viu. În acest strat se disting gropile bordeielor și gropile de provizii Latène. La partea superioară a solului viu se aflau cîteva morminte dintr-un cimitir hallstattian de incinerare distrus din vechime.

În cursul săpăturilor au fost observate următoarele cazuri de complexe suprapuse: cuptoarele prefeudale 1 și 2 suprapun bordeiul 1 Latène; locuințele de suprafață carpice 4, 6 și 16 suprapun bordeiele 9, 12 și 23 carpice, locuința de suprafață 8 carpică suprapune bordeiul 13 Latène; gropile 19 și 20 carpice străbat bordeiul 13 Latène; locuințele de suprafață 7 și 10 Latène suprapun bordeiele 14 și 15 Latène; locuința de suprafață 15 Latène suprapune groapa 25 Latène. Cazuri de suprapunere ale locuințelor de suprafață Latène de către cele carpice, nu s-au întîlnit. Locuințele pot fi datate numai datorită inventarului arheologic.

Răspîndirea complexelor și în general a resturilor de locuire descoperite la Medeleni, arată preferințe deosebite de la o epocă la alta pentru locul de așezare.

Astfel, cimitirul hallstattian se află în zona centrală a colinei, iar așezarea Latène ocupă regiunea centrală, întinzîndu-se spre est și nord pînă în preajma pantei, unde terenul coboară lin spre lunca pîriului Loești. Așezarea carpică din secolele II—III e.n. care suprapune imediat așezarea Latène, depășește limitele acesteia, întinzîndu-se mai mult spre panta de est. Locuitorii așezării din secolele VI—VII preferă zona înaltă a terenului, această așezare suprapunînd în partea centrală celelalte două așezări (fig. 1).

Numerotarea complexelor a fost făcută în funcție de ordinea descoperirilor, indiferent de epocile cărora aparțin. Bordeiele sînt numerotate cu cifre arabe de la 1 la 25, locuințele de suprafață de la 1 la 17, iar gropile de la 1 la 31. Tot în acest mod au fost numerotate mormintele hallstattiene și cuptoarele prefeudale.

¹ Săpăturile au fost efectuate de Institutul de istorie și arheologie „A. D. Xenopol” Iași, cu concursul Muzeului de istorie din Botoșani. În afară de autoarea acestui studiu, la lucrările șantierului au mai participat Simeon Rață în anii 1964—1967 și Dan Teodor în anul 1966. De asemenea, la aceste lucrări au luat parte studenții Cătălina Andrei și Tudor Rață, de la Facultatea de istorie din Iași.

² Silvia Teodor și Simeon Rață, *Așezarea din secolele II—III e. n. de la Cucorăni-Medeleni, Studii și materiale*, Suceava, 1969, p. 37—42.

³ Din materialul cules de pe locul Medeleni, învățătorul pensionar Dumitru Cristea a organizat cea mai mare parte a muzeului sătesc din Cucorăni.

I. MORMINTE HALLSTATTIENE

În total au fost descoperite trei morminte de incinerare păstrate aproape în întregime și câteva vase de dimensiuni mici, izolate, provenind probabil tot din morminte distruse. Aceste morminte, aflate la o adâncime foarte mică, făceau parte probabil dintr-o necropolă mai întinsă, distrusă în cea mai mare parte de așezările ulterioare, ale căror gropi și bordeie au fost săpate la o adâncime mai mare.

1. *Mormîntul 1*, deranjat parțial din vechime, a fost descoperit cu ocazia săpării bordeiului 5, la adâncimea de 0,50 m, imediat deasupra solului viu. Inventarul mormîntului cuprinde resturile unei urne funerare, capacul urnei și un vas mai mic. Arderea incompletă a urnei, ca și condițiile proaste de conservare ale solului, au dus la distrugerea ei aproape în întregime, nemaiputînd fi reconstituită. După cum s-a putut observa în timp ce se degaja mormîntul, urna era o oală de formă aproximativ tronconică, cu umărul proeminent, gîtul strîmt și marginea ușor răsfrîntă. În interiorul urnei se aflau câteva fragmente din oasele calcinate ale mortului. Capacul urnei (fig. 2/3) se află în stare fragmentară, dar a putut fi întregit. El se afla puțin mai sus, față de urnă, fiind reprezentat de o strachină tronconică din pastă poroasă de culoare cenușie închisă. La partea superioară, vasul este decorat cu trei caneluri largi orizontale, sub care se află patru proeminențe. Cel de al treilea vas, de dimensiuni mai mici, este lucrat din pastă mai fină decît celelalte vase din același mormînt și are forma unei cupe cu pereții arcuiți și marginea dreaptă (fig. 2/4). El se afla alături de capac.

2. *Mormîntul 2* se află la 0,40 m adâncime, fiind și el răscolit din vechime. Urna, de formă bitronconică, cu partea superioară mai înaltă, este lucrată din pastă grosieră de culoare brună-cenușie, pe alocuri cenușie închisă, amestecată cu cioburi pisate. Ea este decorată cu șase caneluri orizontale deasupra umărului (fig. 2/7). Drept capac a servit probabil o strachină tronconică cu marginea retezată, pereții ușor curbați și fundul îngust, din pastă cenușie cu nuanțe cafenii (fig. 2/6). Al treilea vas are forma unei mici cupe cu pereții arcuiți și fundul concav (fig. 3/2).

3. *Mormîntul 3* a fost găsit imediat sub solul vegetal, la 0,35 m adâncime. Urna, deși era foarte fragmentată din cauza presiunii solului, s-a putut reconstitui. Ea se afla întoarsă pe o parte și conținea câteva oase mici calcinate, probabil de copil. Vasul care a servit ca urnă, lucrat din pastă fină de culoare cenușie deschisă cu nuanțe cafenii, are formă bitronconică cu diametrul maxim mult rotunjit, gîtul scurt, marginea evazată și ușor fațetată. Suprafața exterioară a vasului a fost acoperită inițial cu o angobă de culoare cenușie închisă și lustruită, care s-a distrus în cea mai mare parte. Între buză și umăr se află două torți verticale din bandă lată de secțiune ovală (fig. 2/5). Drept capac al acestei urne a servit probabil o strachină, reconstituită din mai multe fragmente, care se aflau spre partea superioară a urnei. Acest vas are formă tronconică cu gura largă și fundul îngust, cu pereții subțiri, fiind lucrat din pastă densă de culoare cenușie închisă. Spre partea superioară, strachina are trei urechiușe străpunse orizontale (fig. 2/1). În interiorul urnei se afla un capăt de brățară din bronz, arsă puternic, decorată cu grupuri de cîte patru incizii transversale (fig. 2/2).

4. *Vase izolate*. Pe cuprinsul săpăturii au mai fost descoperite izolat încă trei vase hallstattiene de dimensiuni mici, care s-au păstrat aproape în întregime.

Cană bitronconică din pastă grosolană, amestecată cu cioburi pisate, de culoare brună-cenușie și cu suprafața exterioară netezită. Vasul este decorat pe zona arcuită a corpului cu caneluri oblice paralele. Toarta lipsește din vechime (fig. 3/4).

Cupă lucrată din pastă fină amestecată cu cioburi pisate mărunt, cu pereții subțiri, de culoare brună deschisă, pe alocuri cu pete cenușii (fig. 3/3). Partea superioară a vasului, de formă cilindrică, ușor strîmtată spre margine, se unește cu partea inferioară de formă tronconică prin intermediul unei zone bombate, deasupra căreia sînt dispuse simetric două urechiușe alungite, din care una ruptă din vechime, străpunse vertical cu cîte două găuri.

Cupă lucrată din pastă fină de culoare brună-cenușie în interior și brună-albicioasă lustruită la exterior (fig. 3/1). Cupa are gîtul strîmt și umărul bombat, decorat cu ușoare caneluri oblice, foarte largi și greu sesizabile. Vasul mai este prevăzut cu două torți verticale din bandă lată, dispuse simetric pe umăr.

Analiza inventarului funerar al cimitirului de la Cucorăni—Medeleni arată că aproape toate mormintele de incinerare conțineau cîte trei vase: urna, capacul urnii și un mic vas secundar, desigur cu funcția de ofrandă funerară, conținînd probabil alimente, potrivit unui anumit ritual.

În ceea ce privește ritul funerar, incinerarea în urnă este deocamdată singurul rit cunoscut în Moldova în fazele de început ale Hallstattului⁴. Acest fapt este valabil și pentru o perioadă de timp

⁴ Ion Ioniță, *Săpăturile de salvare de la Trifești, Materiale*, VIII, 1962, p. 734—736.

I. MORMINTE HALLSTATTIENE

În total au fost descoperite trei morminte de incinerare păstrate aproape în întregime și câteva vase de dimensiuni mici, izolate, provenind probabil tot din morminte distruse. Aceste morminte, aflate la o adâncime foarte mică, făceau parte probabil dintr-o necropolă mai întinsă, distrusă în cea mai mare parte de așezările ulterioare, ale căror gropi și bordeie au fost săpate la o adâncime mai mare.

1. *Mormîntul 1*, deranjat parțial din vechime, a fost descoperit cu ocazia săpării bordeiului 5, la adâncimea de 0,50 m, imediat deasupra solului viu. Inventarul mormîntului cuprinde resturile unei urne funerare, capacul urnei și un vas mai mic. Arderea incompletă a urnei, ca și condițiile proaste de conservare ale solului, au dus la distrugerea ei aproape în întregime, nemaiputînd fi reconstituită. După cum s-a putut observa în timp ce se degaja mormîntul, urna era o oală de formă aproximativ tronconică, cu umărul proeminent, gîtul strîmt și marginea ușor răsfrîntă. În interiorul urnei se aflau câteva fragmente din oasele calcinate ale mortului. Capacul urnei (fig. 2/3) se află în stare fragmentară, dar a putut fi întregit. El se afla puțin mai sus, față de urnă, fiind reprezentat de o strachină tronconică din pastă poroasă de culoare cenușie închisă. La partea superioară, vasul este decorat cu trei caneluri largi orizontale, sub care se află patru proeminențe. Cel de al treilea vas, de dimensiuni mai mici, este lucrat din pastă mai fină decît celelalte vase din același mormînt și are forma unei cupe cu pereții arcuiți și marginea dreaptă (fig. 2/4). El se afla alături de capac.

2. *Mormîntul 2* se află la 0,40 m adâncime, fiind și el răscolit din vechime. Urna, de formă bitronconică, cu partea superioară mai înaltă, este lucrată din pastă grosieră de culoare brună-cenușie, pe alocuri cenușie închisă, amestecată cu cioburi pisate. Ea este decorată cu șase caneluri orizontale deasupra umărului (fig. 2/7). Drept capac a servit probabil o strachină tronconică cu marginea retezată, pereții ușor curbați și fundul îngust, din pastă cenușie cu nuanțe cafenii (fig. 2/6). Al treilea vas are forma unei mici cupe cu pereții arcuiți și fundul concav (fig. 3/2).

3. *Mormîntul 3* a fost găsit imediat sub solul vegetal, la 0,35 m adâncime. Urna, deși era foarte fragmentată din cauza presiunii solului, s-a putut reconstitui. Ea se afla întoarsă pe o parte și conținea câteva oase mici calcinate, probabil de copil. Vasul care a servit ca urnă, lucrat din pastă fină de culoare cenușie deschisă cu nuanțe cafenii, are formă bitronconică cu diametrul maxim mult rotunjit, gîtul scurt, marginea evazată și ușor fațetată. Suprafața exterioară a vasului a fost acoperită inițial cu o angobă de culoare cenușie închisă și lustruită, care s-a distrus în cea mai mare parte. Între buză și umăr se află două torți verticale din bandă lată de secțiune ovală (fig. 2/5). Drept capac al acestei urne a servit probabil o strachină, reconstituită din mai multe fragmente, care se aflau spre partea superioară a urnei. Acest vas are formă tronconică cu gura largă și fundul îngust, cu pereții subțiri, fiind lucrat din pastă densă de culoare cenușie închisă. Spre partea superioară, strachina are trei urechiușe străpunse orizontale (fig. 2/1). În interiorul urnei se afla un capăt de brățară din bronz, arsă puternic, decorată cu grupuri de cîte patru incizii transversale (fig. 2/2).

4. *Vase izolate*. Pe cuprinsul săpăturii au mai fost descoperite izolat încă trei vase hallstattiene de dimensiuni mici, care s-au păstrat aproape în întregime.

Cană bitronconică din pastă grosolană, amestecată cu cioburi pisate, de culoare brună-cenușie și cu suprafața exterioară netezită. Vasul este decorat pe zona arcuită a corpului cu caneluri oblice paralele. Toarta lipsește din vechime (fig. 3/4).

Cupă lucrată din pastă fină amestecată cu cioburi pisate mărunt, cu pereții subțiri, de culoare brună deschisă, pe alocuri cu pete cenușii (fig. 3/3). Partea superioară a vasului, de formă cilindrică, ușor strîmtată spre margine, se unește cu partea inferioară de formă tronconică prin intermediul unei zone bombate, deasupra căreia sînt dispuse simetric două urechiușe alungite, din care una ruptă din vechime, străpunse vertical cu cîte două găuri.

Cupă lucrată din pastă fină de culoare brună-cenușie în interior și brună-albicioasă lustruită la exterior (fig. 3/1). Cupa are gîtul strîmt și umărul bombat, decorat cu ușoare caneluri oblice, foarte largi și greu sesizabile. Vasul mai este prevăzut cu două torți verticale din bandă lată, dispuse simetric pe umăr.

Analiza inventarului funerar al cimitirului de la Cucorăni—Medeleni arată că aproape toate mormintele de incinerare conțineau cîte trei vase: urna, capacul urnii și un mic vas secundar, desigur cu funcția de ofrandă funerară, conținînd probabil alimente, potrivit unui anumit ritual.

În ceea ce privește ritul funerar, incinerarea în urnă este deocamdată singurul rit cunoscut în Moldova în fazele de început ale Hallstattului⁴. Acest fapt este valabil și pentru o perioadă de timp

⁴ Ion Ioniță, *Săpăturile de salvare de la Trifești, Materiale*, VIII, 1962, p. 734—736.

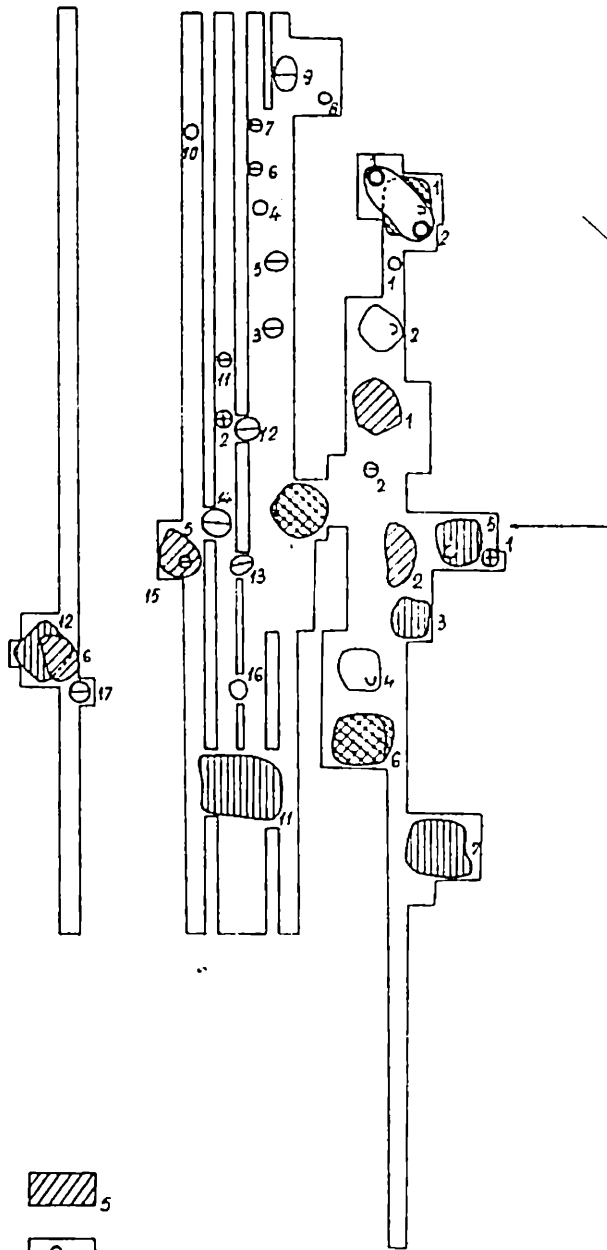
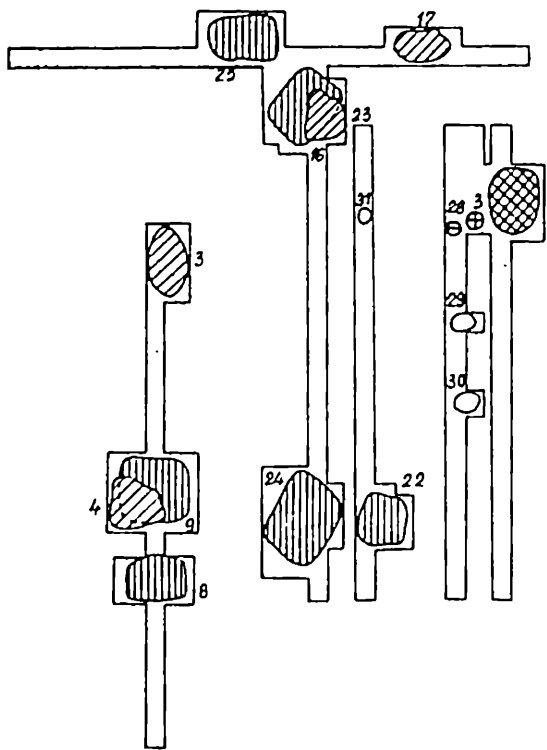

0 10 20m

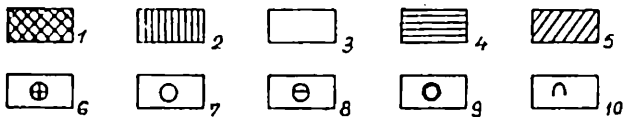

← Spre Ipotești



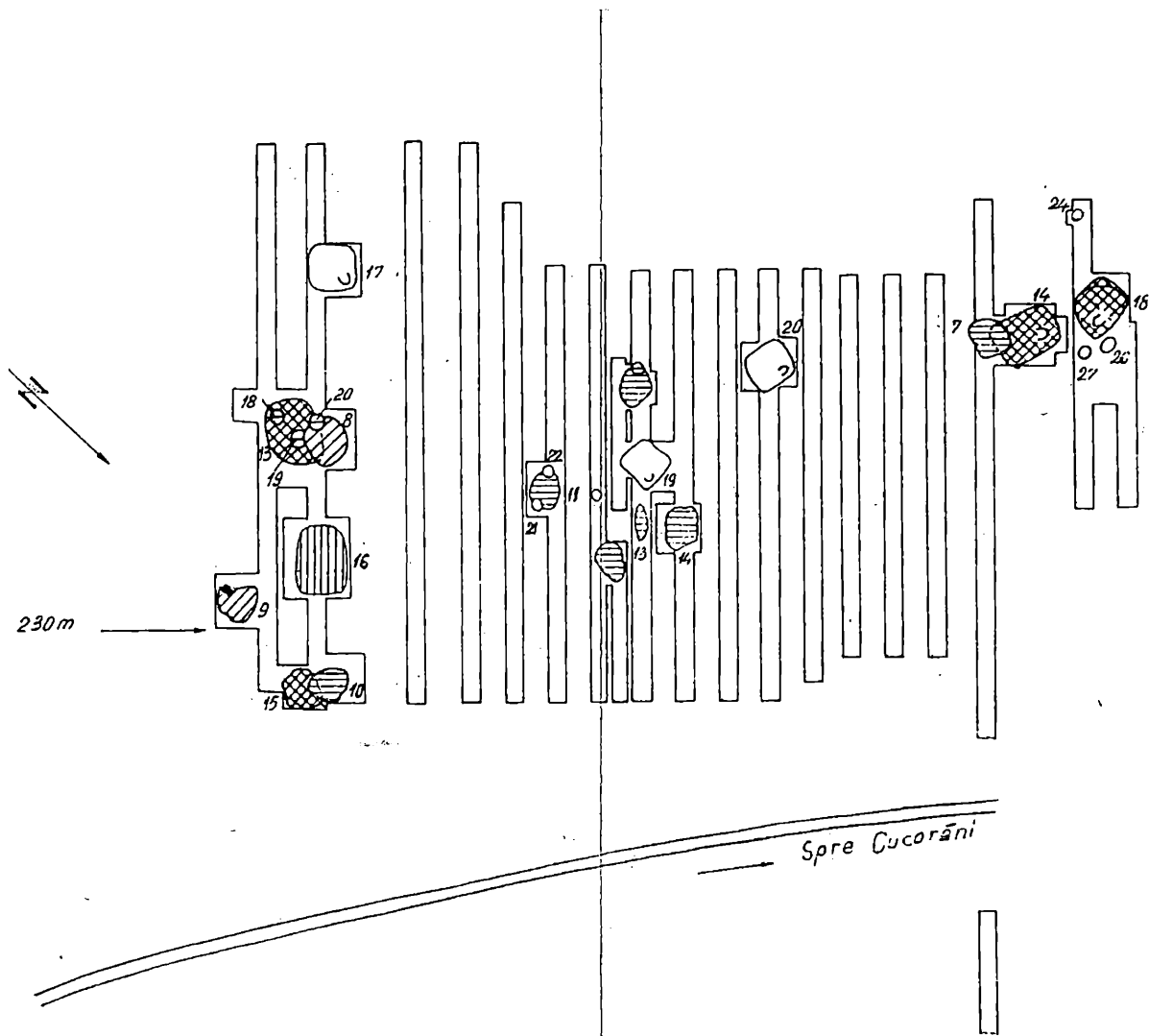

Fig. 1. — Cucorâni. Planul săpăturilor: 1, bordeie din a doua epocă a fierului; 2, bordeie din secolele II—III e.n.; 3, bordeie din secolele VI—VII e.n.; 4, locuințe de suprafață din a doua epocă a fierului; 5, locuințe de suprafață din secolele II—III e.n.; 6, morminte hallstattiene; 7, gropi din a doua epocă a fierului; 8, gropi din secolele II—III e.n.; 9, cuptoare prefendale; 10, vetre.

mai târzie, când incinerarea este la fel de puțin cunoscută în această zonă, fiind răspândită mai ales în Muntenia și Oltenia, unde se întâlnește atât în cîmpurile de urne, cît și în tumuli⁵.

Inventarul mormintelor de la Cucorani își găsește puține analogii pe teritoriul Moldovei, aceasta și din cauza puținelor descoperiri de morminte și așezări semnalate pînă acum. Vase din

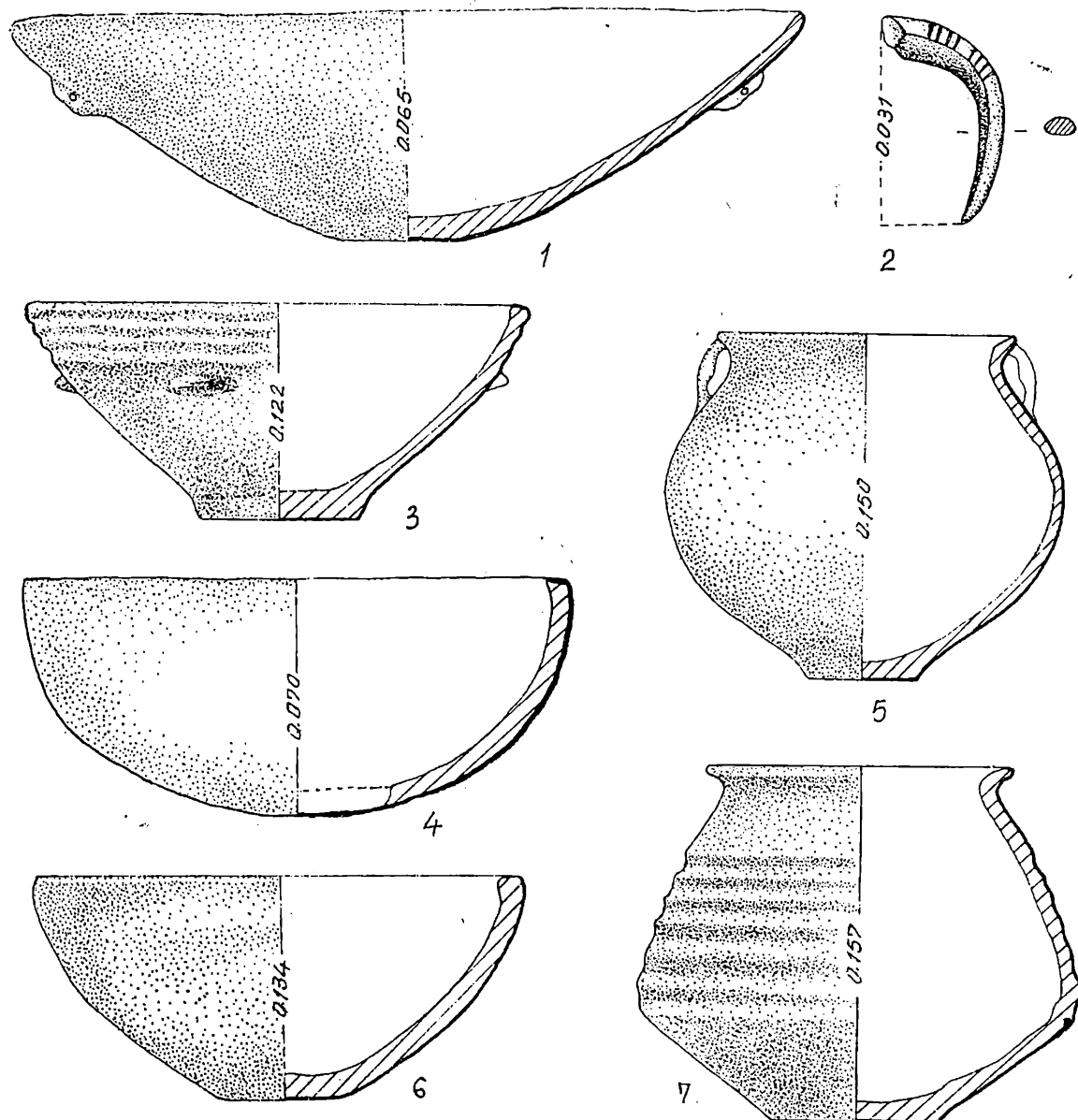

Fig. 2. — Ceramică și fragment de brăjară din morminte hallstattiene: 3, 4, mormintul 1; 6, 7, mormintul 2; 1, 2, 5, mormintul 3.

pastă de culoare neagră sau cafenie închisă, cu lustru mai mult sau mai puțin pronunțat, cu decor alcătuit din caneluri, margini fațetate și proeminențe, au fost descoperite sporadic în așezările

⁵ Pentru mormintele de incinerare de la Balta Verde în Oltenia și Blejești în Muntenia, vezi D. Berciu, *Arheologia preistorică a Olteniei*, Craiova, 1939, p. 152; D. Berciu și

Eug. Gomsa, *Săpăturile arheologice de la Balta Verde și Gogoșu (1949–1950)*, *Materiale*, II, 1956, p. 307–319.

de la Corlăteni⁶, Andrieșeni⁷ și Trușești—Movila din șesul Jijicii⁸. Resturile destul de rare din aceste așezări au fost datate în perioada timpurie a primei epoci a fierului, având analogii apropiate cu materialele descoperite într-o așezare din secolele IX—VIII î. e. n. de lângă Chișinău (R. S. S. Moldovenească)⁹.

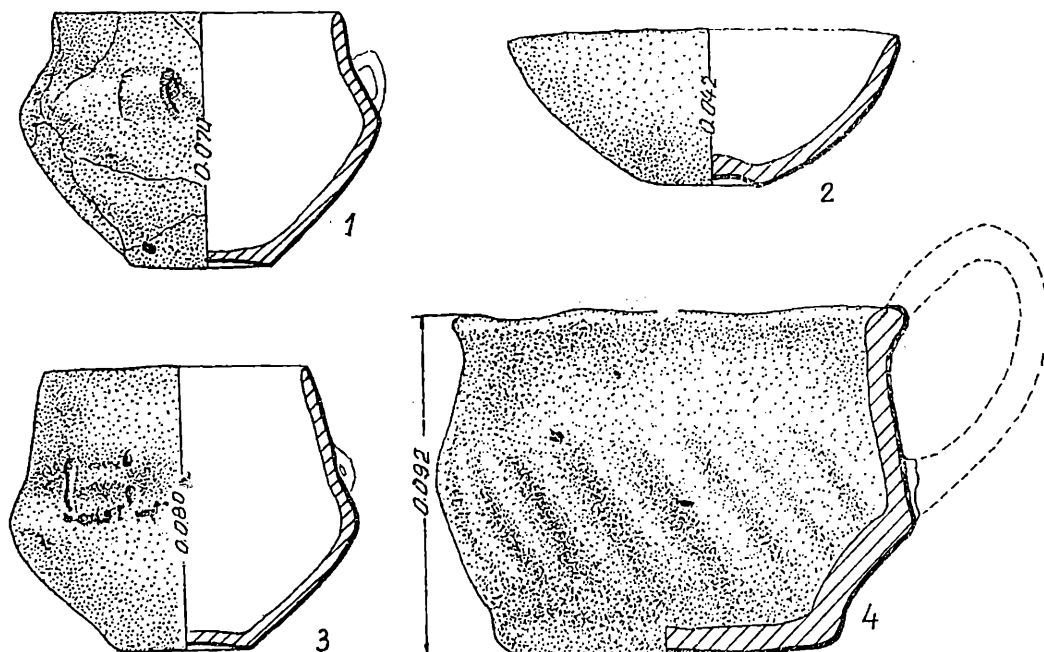

Fig. 3. — Ceramică din morminte hallstatiene: 1, 3, 4, vase izolate; 2, vas din mormintul 2.

II. AȘEZAREA DIN A DOUA EPOCĂ A FIERULUI (SECOLELE III—II î.e.n.)

A. LOCUINȚE DIN PRIMA FAZĂ DE LOCUIRE

1. *Bordeiul 1* are formă rectangulară cu laturile de 3,50—3,40 m și adâncimea de 0,90—0,95 m. În apropiere de colțul nord-vestic al bordeiului se afla vatra construită pe podea, cu o gardină din lut groasă de 5 cm, netezită la interior (fig. 4). În pământul de umplură a bordeiului, mai ales pe fundul său, se afla o cantitate mare de fragmente de vase lucrate cu mâna din pastă poroasă amestecată cu cioburi pisate. Cea mai mare parte a fragmentelor provin de la oale cu pereții drepecți, buza îngroșată, gîtul îngust și corpul bombat, decorate uneori cu briu alveolat sau cu alveole (fig. 21/9—11; 23/4, 7, 8). O categorie aparte o formează citeva fragmente de străchini cu marginea evazată și umărul bombat, modelate din pastă fină de culoare măslinie (fig. 21/2—7).

Bordeiul a fost deranjat prin amenajarea, aproximativ deasupra lui, a două cuptoare de copt piine aparținînd unei așezări din secolele VI—VII. De asemenea, întregul complex a fost secționat de un tranșeu militar lat de 0,85 și adînc de 1 m.

2. *Bordeiul 6* are formă rectangulară, cu dimensiunile de 5 × 3,50 m și adîncimea variînd între 0,90 și 1,20 m. Vatra lipsește (fig. 5/a). Intrarea se găsea foarte probabil pe latura de nord-vest, unde pe o porțiune de trei metri s-a observat un prag lat de 25 cm și înalt de 30 cm față de nivelul podelei.

⁶ Ion Nestor și colab., *Activitatea șantierului de săpături arheologice Iași-Botoșani-Dorohoi*, SCIV, I, 1950, 1, p. 30, 32; D. Tudor și colab., *Șantierul Corlăteni*, SCIV, IV, 1953, 1—2, p. 416, 418, fig. 21, 22.

⁷ A. C. Florescu, *Săpăturile de salvare de la Andrieșeni*, *Materiale*, V, 1959, p. 329—337; idem, *Săpăturile de la Andrieșeni*, *Materiale*, VI, 1959, p. 121, fig. 6.

⁸ A. C. Florescu, *Șantierul arheologic Trușești*, *Materiale*, II, 1957, p. 211, fig. 11/5 și 14/1. Inițial, materialele din

această așezare au fost datate de autor în Hallstattul mijlociu, datare care a fost apoi corectată cu ocazia publicării resturilor de locuire hallstatiene timpurie de la Andrieșeni. Vezi A. C. Florescu, *op. cit.*, în *Materiale*, V, 1959, p. 335, nota 4.

⁹ A. I. Melnikova, *Pamjalniki VIII v. do. n. e. na teritorii Iesostepnoj Moldavii*, *Izvestija Moldavskogo Filiala Akad. Nauk. SSSR*, 31, 1956, p. 40, 44, fig. 2/3; 3/3; 4/6.

Ceramica din bordei, lucrată numai cu mâna, cuprinde două categorii obișnuite în complexele Latène. Prima categorie o formează ceramica de aspect grosolan, de culoare brună-cenușie la suprafață și cenușie negricioasă în secțiune; suprafața exterioară păstrează urme de deget mergînd

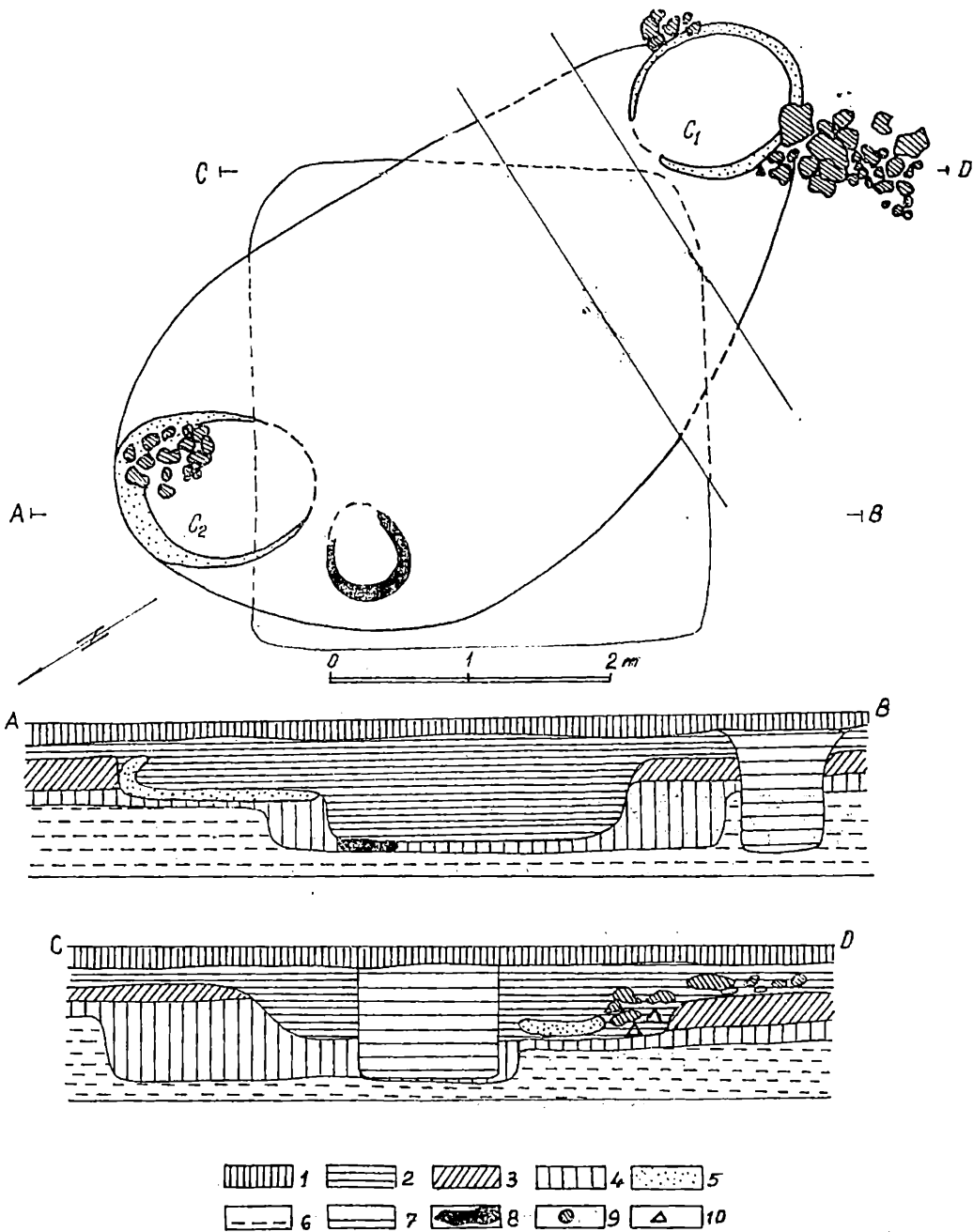

Fig. 4. — Planul și profilul bordeiului 1 și al cuptoarelor prefundale 1 și 2: 1, sol vegetal; 2, groapa cuptoarelor; 3, strat din secolele II—III e.n.; 4, bordei și strat din cea de-a doua epocă a fierului; 5, pereții cuptoarelor; 6, sol virgin; 7, șanț contemporan; 8, resturi de vatră; 9, pietre; 10, fragmente ceramice.

mai ales dinspre fund spre mijlocul vasului. În afară de numeroase fragmente de margini sau chiar porțiuni mai mari de oale decorate cu briie alveolate, s-a întregit un vas în formă de butoiș cu suprafața corpului aspră și cu patru proeminente cilindrice pe umăr (fig. 22/11; 34/4). Remarcăm în acest bordei și câteva fragmente de borcane nu prea mari și destul de îngrijit lucrate, ornamentată cu linii incizate dispuse în zigzag sau oblice paralele, despărțite de proeminente alungite și împărțite în lobi (fig. 24/8; 35/11, 12). De asemenea, din pastă asemănătoare este modelată o cupă mică cu picior și marginea trasă spre interior (fig. 22/4). A doua categorie ceramică este lucrată din pastă de cali-

tate mai bună, cu suprafața vaselor acoperită cu lustru măsliniu sau negru. Formele caracteristice și mai numeroase sînt străchinile și fructierele cu picior, cu fundul îngroșat și marginea evazată (fig. 22/1—3, 5, 7—10; 34/1, 3, 5). Tot din pastă de calitate bună se păstrează fragmente de vase de dimensiuni mai mici din care două au pe fund cîte o cruce incizată (fig. 23/2; 37/9). Se semnalează în cadrul ceramicii din acest bordei prezența a două fragmente de amforă din pastă fină de culoare roz-gălbui. Inventarul bordeiului mai cuprinde un cuțit de fier cu vârful rupt (fig. 24/9), o spatulă de os (fig. 24/5), fragmente de oase cu urme de folosire și alte fragmente de obiecte din fier, poate ace sau cuie foarte oxidate.

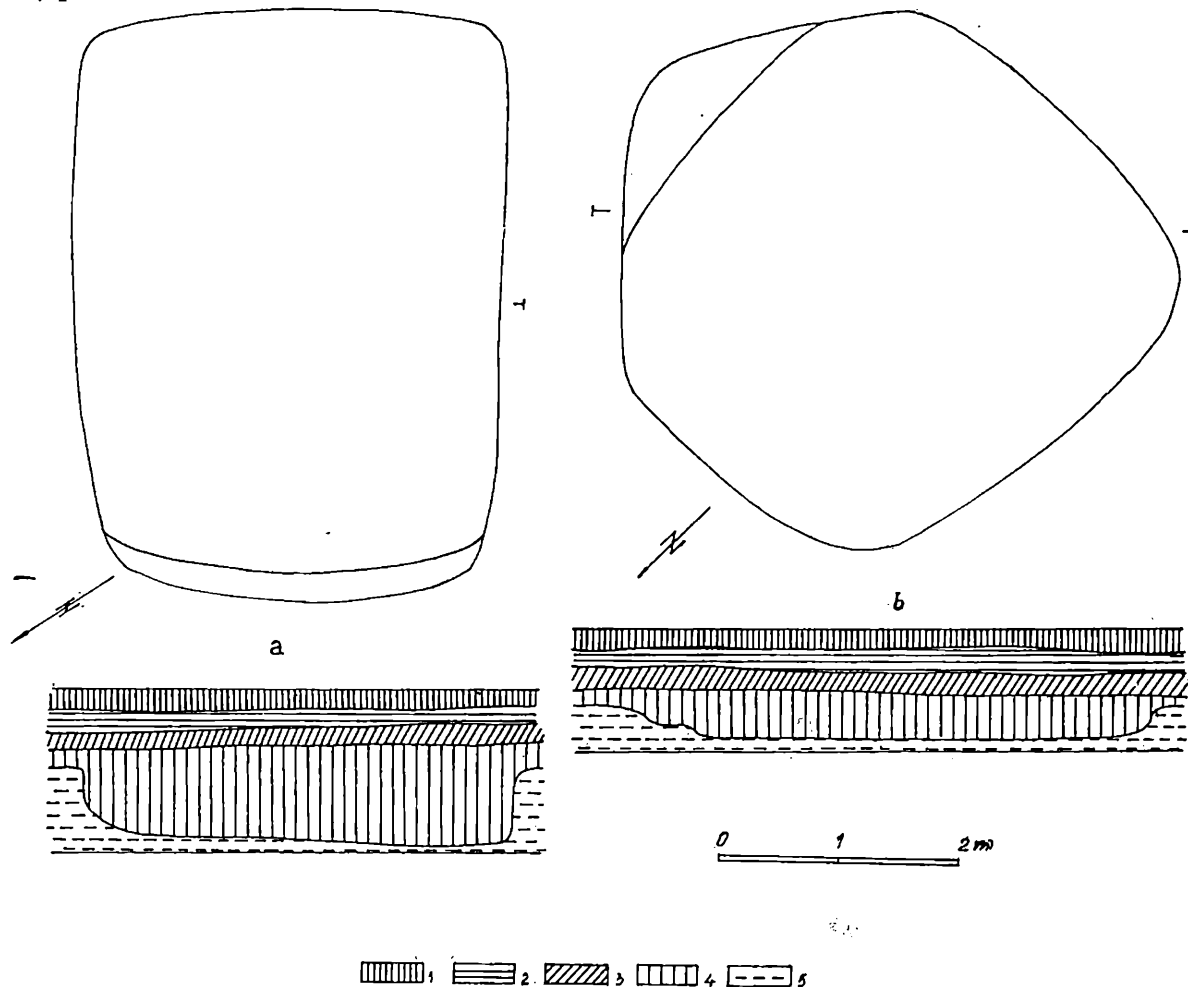

Fig. 5. — Planul și profilul bordeiilor 6 (a) și 10 (b): 1, sol vegetal; 2, strat din secolele VI—VII; 3, strat din secolele II—III e.n.; 4, bordeie din a doua epocă a fierului; 5, sol virgin.

3. *Bordeiul 10* are forma rectangulară cu laturile de $4,20 \times 6,50$ m și adîncimea de $0,65—0,70$ m. Nici acest bordei nu are vatră, dar în umplutură se afla o mare cantitate de chirpici arși și arsură, care ar putea proveni și de la o vatră. Intrarea se găsea foarte probabil pe latura de est unde conturul gropii, pe o porțiune de 1,50 m, făcea o buclă în exterior. Aproape peste tot s-a păstrat podeaua din lut bine bătut cu grosimea de 2—3 cm, foarte clar deosebită de restul solului în care a fost săpată groapa (fig. 5/b).

Ceramica, reprezentată mai ales prin fragmente, cuprinde categoriile obișnuite pentru această fază Latène. Un grup mare de fragmente au aparținut unor tipsii groase de $1,50—2,5$ cm și cu diametrul de circa 30 cm (fig. 23/5, 6). Alte fragmente proveneau din străchini din pastă grosolane cu marginea verticală ușor curbată spre interior (fig. 22/6) sau evazată (fig. 21/1; 24/1—3). Cele mai numeroase sînt fragmentele de oale cu pereții drepecți sau arcuici spre interior, decorate cu briie alveolate și proeminențe conice sau numai cu simple urechiușe plasate imediat sub buză (fig. 21/8; 23/1, 3, 9).

Din inventar mai fac parte cîteva fragmente de vase lucrate la roată din pastă cenușie și de asemenea trei fusaiole (două fragmentare) bitronconice, din care una masivă (fig. 24/4, 7).

4. *Bordeiul 13* are formă neregulată, cele patru laturi fiind inegale. El a fost intersectat de trei gropi aparținând așezării din secolele II—III e. n., la rîndul lor acoperite de o locuință de suprafață din aceeași epocă (fig. 6/a). *Bordeiul 13* nu are vatră, dar s-ar putea ca resturile de chirpici și lipituri din umplutură să fi rezultat și de la o vatră care a fost distrusă pe parcurs. De asemenea, adîncimea mică de numai 0,80—0,95 m ar fi de natură să indice și existența unor pereți din birne și lipituri prăbușiți în groapă, în care s-au găsit resturi de arsură și cărbuni. Din conținutul bordeiului se remarcă ceramica lucrată cu mîna, care constă din fragmente de borcane decorate cu alveole pe margine sau brîie alveolate și proeminente (fig. 35/4, 9; 36/3). S-au păstrat mai ales funduri groase de la vase mari și torți de secțiune rotundă sau din bandă lată (fig. 25/9; 26/1—6, 8; 28/15). Tot din pastă grosolană sînt și fragmentele de tipsii destul de numeroase în acest bordei (fig. 25/4; 35/10). Dintr-o ceramică de calitate mai bună s-au confecționat mai ales străchini cu suprafața exterioră lustruită, din care se păstrează numeroase fragmente de margini drepte sau înclinate spre interior și funduri de vase cu diametrul mic (fig. 25/1—3, 5).

În afară de ceramica lucrată cu mîna, s-au mai găsit și cîteva fragmente atipice lucrate cu roata din pastă fină de culoare cenușie.

Inventarul bordeiului mai cuprinde o fusaiolă bitronconică de dimensiuni relativ mari (fig. 25/8; 37/5).

5. *Bordeiul 14* era acoperit parțial de locuința de suprafață nr. 7 aparținînd așezării din secolele III—II î. e. n. Groapa bordeiului are formă neregulată, cu adîncimea de 0,75—0,90 m.

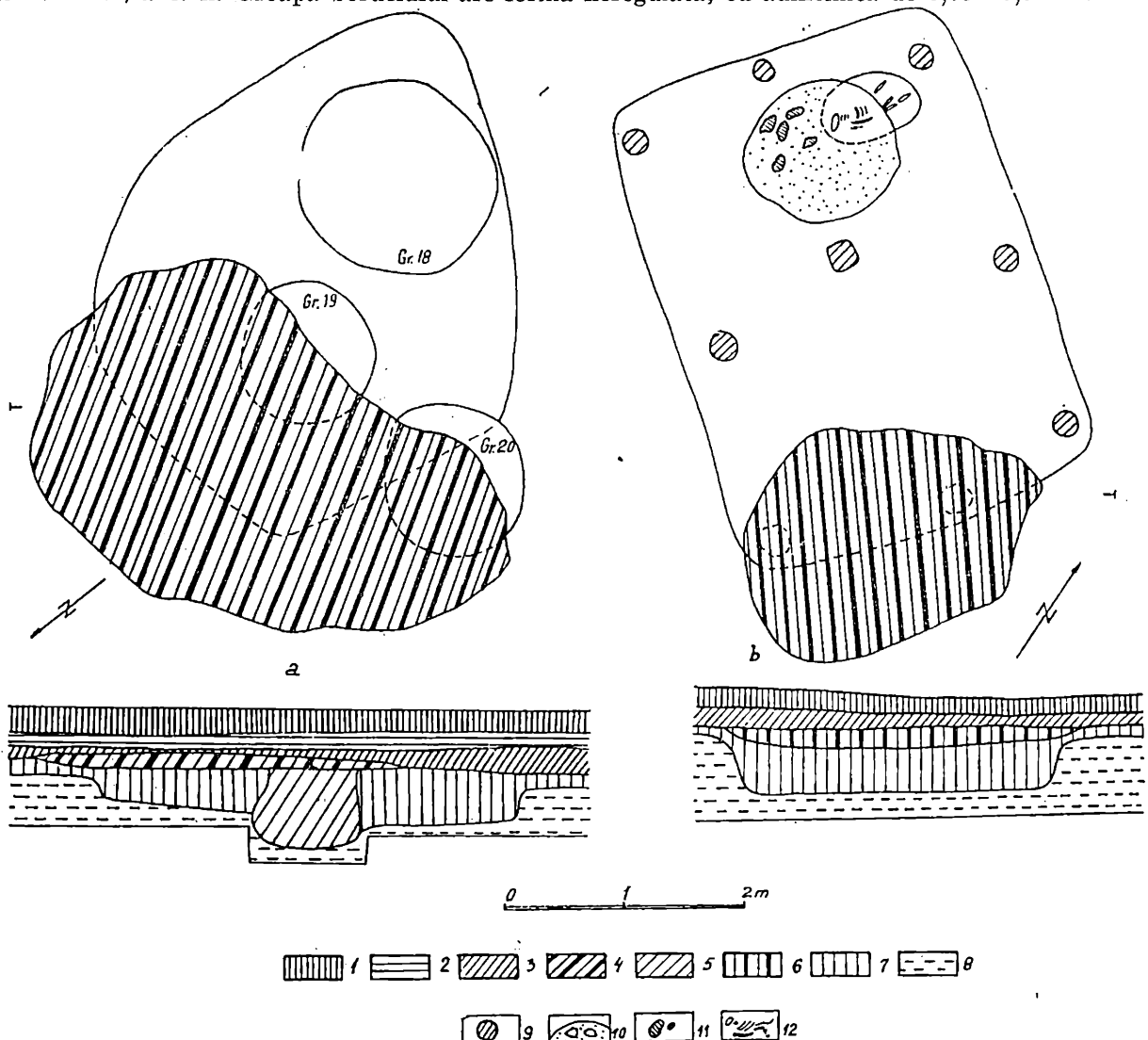

Fig. 6. — Planul și profilul bordeiilor 13 (a) și 14 (b), al locuințelor de suprafață 7 (a) și 8 (b) și al gropilor 18, 19 și 20 (a): 1, sol vegetal; 2, strat din secolele VI—VII; 3, strat din secolele II—III e.n.; 4, locuință de suprafață din secolele II—III e.n.; 5, gropi din secolele II—III e.n.; 6, locuință de suprafață din a doua epocă a fierului; 7, bordei din a doua epocă a fierului; 8, sol virgin; 9, gropi de la parii de susținere a acoperișului; 10, resturi de vatră; 11, fragmente ceramice; 12, schelet.

În acest bordei, în mod excepțional, s-au putut observa gropile de la parii care susțineau acoperișul. Ele erau dispuse câte trei pe fiecare latură și una la mijloc, avînd adîncimea pînă la 0,15 m și diametrul de 0,15 m. Resturile unei vetre distruse, formate dintr-o grămadă de chirpici arși, pietre și cenușă, se aflau în porțiunea de vest a gropii; pe o rază de 0,60 m în jur, pămîntul era ars și înnegrit (fig. 6/b). Sub vatră se afla un schelet de cîine. În pămîntul de umplură și mai ales spre fundul bordeiului s-au găsit fragmente ceramice și cîteva obiecte. Foarte bine reprezentată este categoria ceramicii poroase lucrată cu mîna, din care s-au păstrat fragmente de borcane de dimensiuni mari, unele decorate cu striuri, briie alveolate și proeminențe (fig. 26/7 : 27/4 ; 28/9, 12 ; 36/2). Mai multe fragmente provin dintr-un vas de dimensiuni mari cu marginea evazată, gîtul înalt și corpul bombat, decorat cu briu simplu la baza gîtului, cu prelungiri sub formă de cîrlige îndreptate spre partea inferioară a vasului (fig. 27/6 ; 35/13). De asemenea, se mai pot remarca și cîteva fragmente care au aparținut unui borcan mai mic, decorat cu linii incizate paralele și mici butoni cilindrici (fig. 27/2 ; 35/6—8). Bine reprezentată este și ceramica din pastă mai fină de culoare măslinie, din care se păstrează o strachină cu marginea evazată și fundul îngust, deformată puțin de foc, avînd suprafața lustruită și acoperită cu angobă cenușie (fig. 29/10 ; 33/4, 9 ; 34/6) și un fragment de borcan cu gîtul strîmt și umărul reliefat (fig. 37/11). Inventarul bordeiului mai cuprinde : o fibulă din fier cu piciorul liber (rupt din vechime) (fig. 31/2), fragmentele unei rîșnițe din tuf vulcanic, o mîrgică din pastă sticloasă cu ochiuri (fig. 31/6), un împungător din fier (fig. 31/1), altul din os (fig. 31/4 ; 37/6), un nasture din os (fig. 31/5) și alte fragmente de oase cu urme de prelucrare.

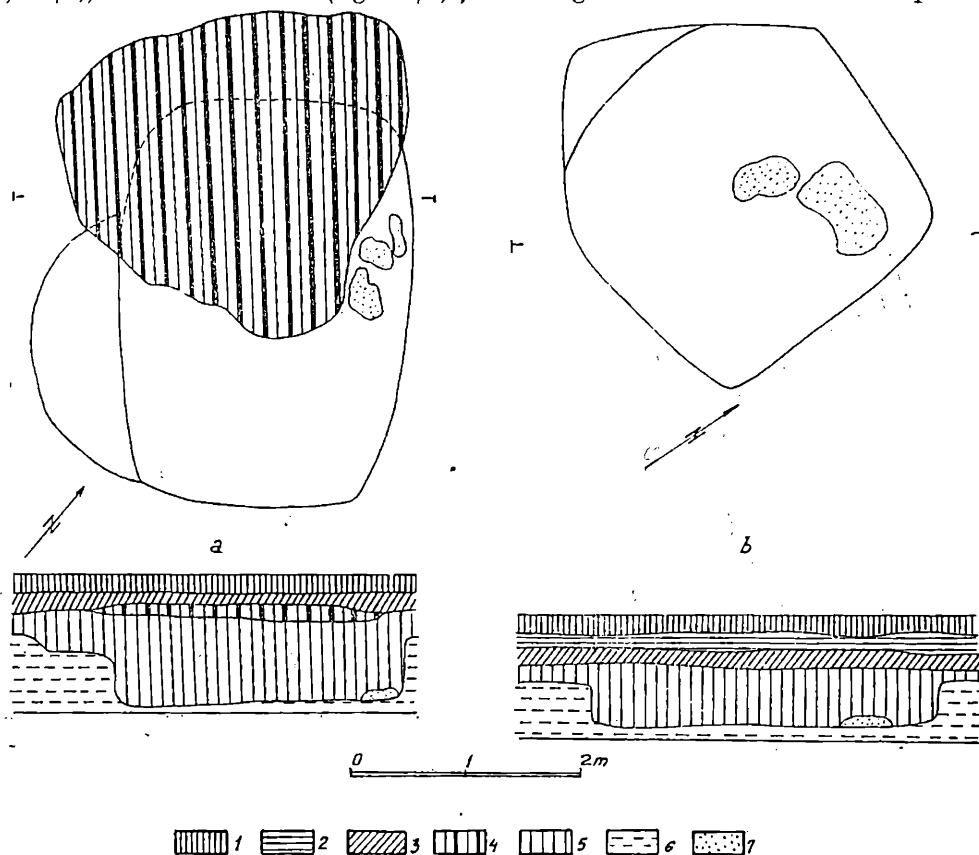

Fig. 7. — Planul și profilul bordeiilor 15 (a) și 18 (b) și al locuinței de suprafață 10 (a): 1, sol vegetal; 2, strat din secolele VI—VII; 3, strat din secolele II—III e.n.; 4, locuință de suprafață din a doua epocă a fierului; 5, bordeie din a doua epocă a fierului; 6, sol virgin; 7, resturi de vatră.

6. *Bordeiul 15* este situat în marginea de nord a așezării din secolele III—II î. e. n. Groapa bordeiului este rectangulară, cu laturile de 3,50 × 2,75 m și are adîncimea de 1,4—1,20 m. În colțul nord-estic se păstrează cîteva resturi de vatră, care fusesse construită din lut peste podeaua bine netezită a bordeiului. În acest sector podeaua era neagră, fiind arsă puternic și îmbibată cu cenușă. Pe latura sud-vestică se află o treaptă înaltă de 0,50 m față de podeaua bordeiului și lată de 0,50 m, care ar putea să reprezinte intrarea în locuință (fig. 7/a). Ceramica din acest bordei cuprinde din punct de vedere al tehnicii de lucru două grupe : ceramica grosieră din care se păstrează fragmente de borcane decorate cu linii alveolate și butoni (fig. 27/1 ; 28/11, 16) și ceramica fină, neagră sau

brun-roșcată, care este mai bine reprezentată prin fragmente mari de străchini cu fundul îngust și marginea evazată (fig. 25/6, 7; 37/10). În cuprinsul bordeiului s-au mai găsit: o fusaiolă plată cu cinci adâncituri mici (fig. 31/7; 37/4), o verigă din bronz (fig. 32/5), o lingură din lut ars (fig. 31/8; 37/1), două fusaiole bitronconice (fig. 32/7, 8), o figurină zoomorfă deteriorată, care reprezintă probabil un porc (fig. 32/4), mai multe așchii de os lustruite (fig. 24/6) și o carapace de broască țestoasă.

7. *Bordeiul 18* este situat în capătul vestic al așezării, are o formă pentagonală, cu laturile de circa $2,80 \times 2,70$ m și adâncimea de 0,75—0,95 m. În centrul și în colțul nord-estic podeaua era netezită și arsă (fig. 7/b). Ceramica din bordei lucrată cu mina este reprezentată prin ambele grupe, grosieră și fină, fiind mai puțin numeroasă decât în celelalte bordeie din această așezare. Nu s-a putut întregi nimic. Puținele fragmente provin de la vasele decorate cu briu alveolat sau cu buza îngroșată și evazată (fig. 28/10, 13, 14). De asemenea, se remarcă câteva fragmente de străchini cu marginea dreaptă sau evazată (fig. 28/1, 5, 7, 8). În bordei se mai aflau o fusaiolă (fig. 31/3; 37/2), două bile din lut cu diametrul de 1,50 cm (fig. 32/2, 3) și un cuțitaș din fier (fig. 30/2).

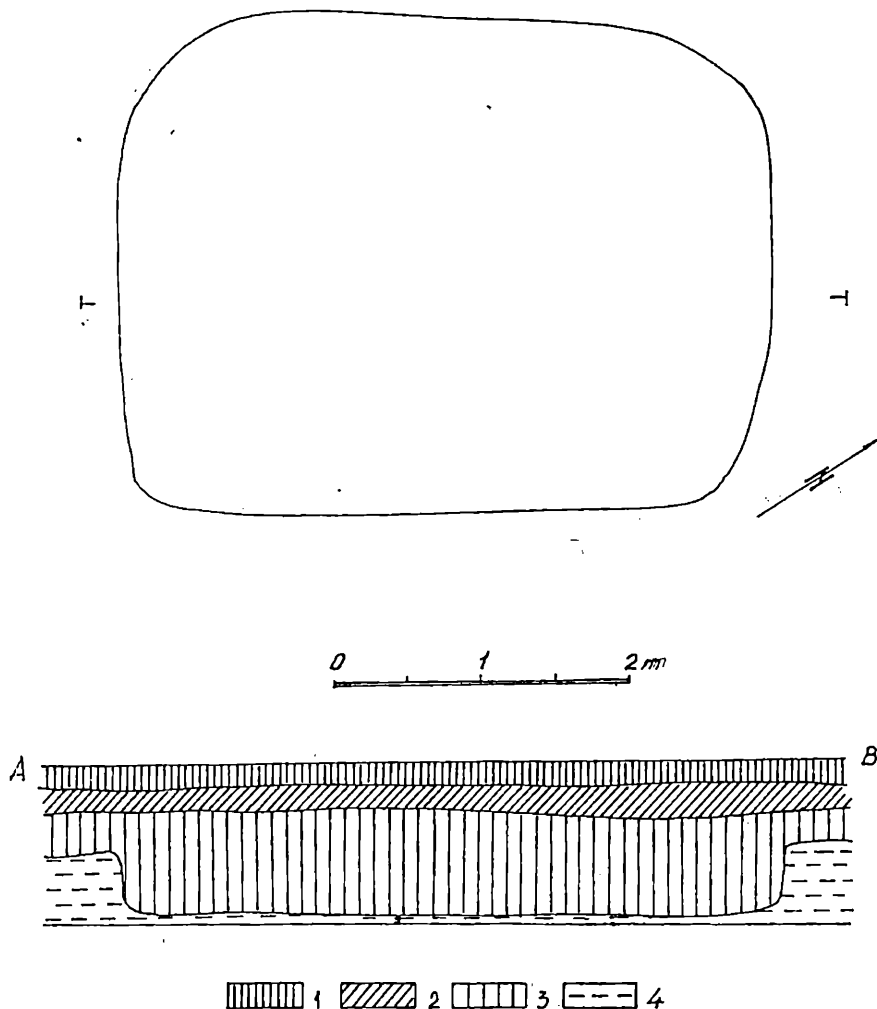

Fig. 8. — Planul și profilul bordeiului 21: 1, sol vegetal; 2, strat din secolele II — III e.n.; 3, bordei din a doua epocă a fierului; 4, sol virgin.

8. *Bordeiul 21* are formă rectangulară, cu laturile de $3,50 \times 4,50$ m și adâncimea de 1 m (fig. 8). Inventarul este în general mai redus în comparație cu alte bordeie. Ceramica din categoria grosieră este reprezentată prin fragmente de vase de forme și decor obișnuite (fig. 27/3, 7, 8), iar categoria ceramicii fine prin câteva fragmente de străchini cu marginea evazată (fig. 28/2—4,6). Din acest bordei s-a mai recuperat o piatră folosită la ascuțit, de formă dreptunghiulară, trapezoidală în secțiune, partea dinspre tăiș de la un topor de fier (fig. 30/3), și o spatulă din coastă de animal (fig. 30/4).

B. LOCUINȚE DIN FAZA A DOUA DE LOCUIRE

Locuințele de suprafață aparțin unui nivel de locuire care suprapune imediat pe acela cu bordeie. Fiind la mică adâncime față de solul actual, acest nivel a fost deranjat în permanență de lucrările agricole, iar locuințele sînt foarte greu de delimitat.

1. *Locuința 7* suprapune parțial bordeiul 14 (fig. 6/b). Aglomerarea unor pietre și fragmente ceramice pe o suprafață de 2×2 m, bătătorită și arsă, ne face să atribuim acest complex unei locuințe de suprafață, care se afla doar la 0,30 m adâncime față de nivelul actual de călcare

Ceramica este lucrată cu mîna, din pastă grosieră cu cioburi pisate, de culoare brună-roșcată. Formele de vase par să fi fost cele obișnuite de oale cu marginea evazată, cu gîtul mai mult sau mai puțin înalt și umărul bombat. Oalele decorate cu briu alveolat și proeminențe conice sau cilindrice (fig. 33/3, 12, 13; 36/1), ca și străchinile cu marginea evazată și umărul proeminent sînt destul de frecvente. Din această locuință provine și o fructieră din pastă relativ fină, cu picior nu prea înalt, umărul proeminent și marginea evazată (fig. 29/11; 34/7). De asemenea, în același context se mai afla un fragment de strachină din pastă neagră cu marginea evazată și fațetată (fig. 29/5).

2. *Locuința 10* era alcătuită dintr-o grămadă de chirpici sfărîmicioși la exterior și mai compacți în interior, care acopereau o suprafață de circa 4 m². Sub chirpici pămîntul era puternic ars, iar printre ei se aflau pietre mărunte, cenușă și cărbuni, fragmente ceramice și oase de animal. Aceste resturi zăceau parțial peste groapa acoperită a bordeiului 15 și imediat sub stratul de pămînt arabil la 0,35 m adâncime (fig. 7/a). Predomină ceramica grosieră lucrată cu mîna, din care provin unele vase cu suprafața striată vertical și marginea alveolată (fig. 35/1, 2). După pastă și formă, ca și datorită fațetelor caracteristice, unele fragmente de străchini pot fi considerate bastarnice (fig. 33/1, 2). Tot aici s-a găsit o oglindă din bronz cu o ușoară muchie pe margine, care nu s-a menținut peste tot și cu mîner, cu diametrul de 8,5 cm (fig. 30/1), precum și un fragment de lingură din lut ars (fig. 32/1).

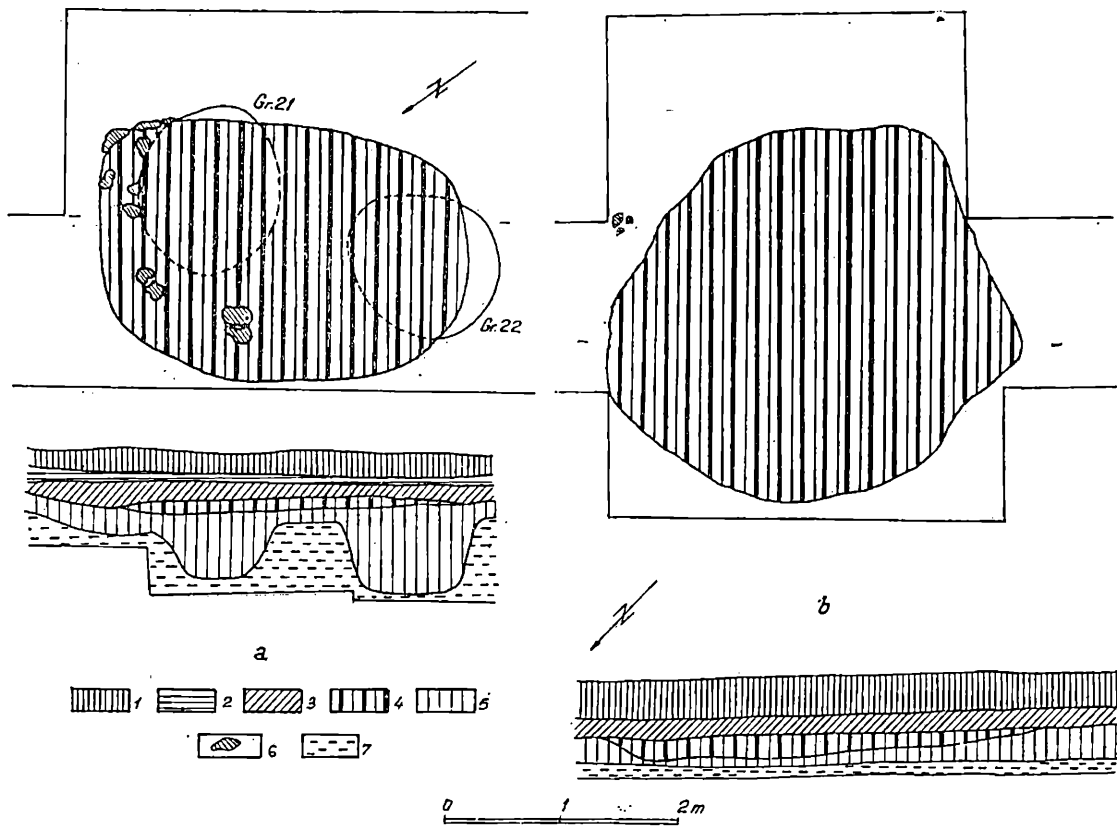

Fig. 9. — Planul și profilul locuințelor de suprafață 11 (a) și 14 (b) și al gropilor 21 și 22: 1, sol vegetal; 2, strat din secolele VI—VII; 3, strat din secolele II—III e.n.; 4, locuință de suprafață din a doua epocă a fierului; 5, strat și gropi din a doua epocă a fierului; 6, fragmente ceramice; 7, sol galben.

3. *Locuința 11* se prezintă ca o suprafață acoperită cu plăci de chirpici și arsură. Pe un sector de formă aproximativ dreptunghiulară, cu laturile de 2×1 m, pământul este puternic ars și înnegrit (fig. 9/a). Stratul de chirpici, arsură și cioburi a alunecat în două gropi (Gr. 21 și Gr. 22) cu material ceramic din epoca Latène (fig. 29/1, 2, 4).

4. *Locuința 12* a fost reperată printr-un grup compact de pietre de râu așezate pe pământ bătătorit de culoare brună-roșcată, pe o suprafață aproximativ rotundă de $1,75 \times 2$ m, la adâncimea de 0,35 m. Ceramica este foarte fărâmițată și nesemnificativă. De menționat ar fi doar câteva fragmente de vase bitronconice cu marginea fațetată (fig. 29/3).

5. *Locuința 13* cuprinde o suprafață relativ mică (2 m^2), cu aglomerații de chirpici dispersați și ceramică Latène, la adâncimea de 0,30 m. Ceramica lucrată cu mâna este destul de fărâmițată și atipică în ce privește forma și decorul. Câteva fragmente de vase au briie alveolate și proeminențe (fig. 27/5; 29/8). De asemenea, s-au mai găsit și două fusaiole mici, lucrate neglijent din pastă brună-cenușie (fig. 32/9, 10), precum și câteva pietre și oase de animale.

6. *Locuința 14* cuprinde o cantitate mai mare de chirpici sfărâmați, pietre și fragmente ceramice, aflate la adâncimea de circa 0,30 m (fig. 9/b). Din materialele descoperite amintim un vas lucrat cu mâna din pastă brună-negricioasă, de formă tronconică cu umărul bombat și marginea ușor evazată (fig. 29/9; 37/3) și un picior de fructieră lucrată cu mâna din pastă brună-cenușie (fig. 33/8; 37/8).

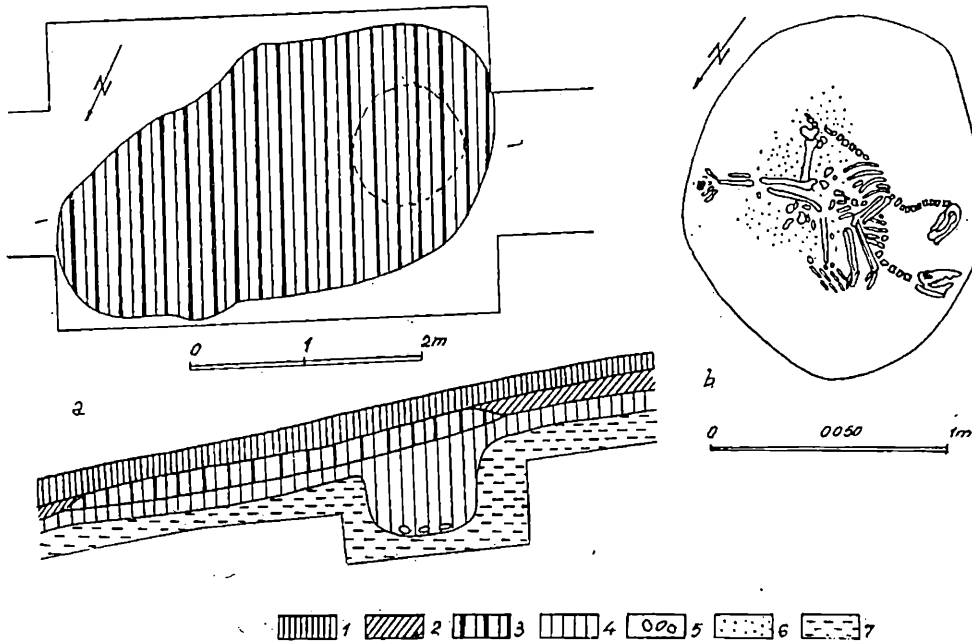

Fig. 10. — Planul și profilul locuinței 15 (a) și al gropii 25 (b): 1, sol vegetal; 2, strat din secolele II—III e.n.; 3, locuință de suprafață din a doua epocă a fierului; 4, strat și groapă din a doua epocă a fierului; 5, schelete de cini; 6, cenușă; 7, sol galben.

7. *Locuința 15* constă dintr-o aglomerare de chirpici sfărâmați și ceramică fragmentată, lucrată cu mâna din pastă grosieră, la 0,30 m adâncime (fig. 10/a). Ceramica este în cantitate foarte mică și în general atipică. Resturile locuinței suprapun groapa 25.

C. GROPI

1. *Groapa 4* are formă circulară, cu diametrul de 1,10 m și adâncimea de 1,10 m. Inventarul cuprinde câteva fragmente de vase lucrate cu mâna, din pastă grosieră și oase de animale.

2. *Groapa 8* are formă cilindrică cu diametrul de 0,90 m și adâncimea de 1 m. Ea este întru totul asemănătoare gropii 4, conținând numai ceramică lucrată cu mâna atipică și oase de animale.

3. *Groapa 10*, grupată în aceeași zonă de mijloc a terasei cu gropile 4 și 8, are formă cilindrică cu diametrul de 1,20 m și adâncimea de 1 m. Pământul de umplutură a gropii conține oase, pietre, fragmente foarte mici de chirpici, iar în jumătatea inferioară sau chiar pe fund s-au găsit și fragmente ceramice lucrate cu mâna din pastă grosieră. Dintre acestea se remarcă câteva fragmente de margini de vase decorate cu briie și proeminențe conice.

4. *Groapa 16* are formă elipsoidală cu diametrele de 1,50 și 0,60 m și adâncimea de 1 m. Spre deosebire de alte gropi, în afară de fragmente ceramice această groapă mai conține mulți chirpici sfărâmați, iar uneori chiar bucăți destul de mari. Unele din aceste bucăți au marginile rotunjite, netezite intenționat și par să fi făcut parte din gardina unei vetre. Inventarul gropii mai conține o piatră de ascuțit cu urme de folosire.

5. *Groapa 21* se află sub locuința 11 (fig. 9/a). Ea are diametrul de 1,50 m în partea superioară și de 1,90 m spre fund. În partea inferioară a gropii se afla multă cenușă, chirpici zgurificați și cărbuni, iar pe fund mai multe fragmente dintr-o strachină lucrată cu mâna din pastă de culoare neagră cu suprafața lustruită, precum și dintr-o oală din pastă grosieră. Tot pe fund se afla și un bulgăre de grafit.

6. *Groapa 22* se află sub locuința de suprafață 11 ca și groapa 21. Ea are formă cilindrică cu diametrul de 1,50 m și adâncimea de 1,25 m și conține ceramică lucrată cu mâna din pastă grosieră, pietre de riu și case de animale (fig. 9/a).

7. *Groapa 23* are formă cilindrică cu diametrul de 1 m și adâncimea de 1,10 m. În pământul de umplutură se aflau câteva fragmente ceramice lucrate cu mâna, din care s-a întregit un vas mic cu pereții aproape drepecți, decorat cu cinci proeminențe cilindrice (fig. 29/7; 34/2).

8. *Groapa 25* are formă ovală cu adâncimea de 1,10 m și diametrele de 1,50 × 2,5 m și se află sub locuința 15. Nu conține în pământul de umplutură inventar arheologic. Pe fund se aflau scheletele a doi ciini, așezate aproximativ unul deasupra celuilalt, iar sub ei o cantitate nu prea mare de cărbuni (fig. 10/b).

9. *Groapa 26*, aflată în apropierea bordeiului 18, are formă cilindrică cu diametrul de 1,05 m și adâncimea de 1 m. Ea conține fragmente ceramice lucrate cu mâna, atipice.

10. *Groapa 27* se grupează împreună cu groapa 26 și alte gropi mici goale și puțin adânci (nenumerate în plan) lângă bordeiul 18. Ea conține numai puține fragmente lucrate cu mâna, de asemenea atipice.

11. *Groapa 29* are formă cilindrică, cu diametrul de 1,50 m și adâncimea de 1,30 m. Ea conține multă ceramică lucrată cu mâna din pastă mai fină și fragmente de vase mari din pastă poroasă. Fragmentele de vase decorate cu briu alveolat sau cu proeminențe predominantă. Din pastă mai fină sînt fragmentele de strachină cu marginea dreaptă sau evazată.

12. *Groapa 30* are formă cilindrică cu diametrul de 1,40 m și adâncimea de 1,60 m. În afară de ceramica fragmentară, ea conține o cantitate relativ mare de zgură de fier și un fragment dintr-un cercel de bronz (fig. 32/6).

13. *Groapa 31* are formă cilindrică cu diametrul de 1,50 m și adâncimea de 0,65 m. Ea conține puțină ceramică fragmentară, lucrată cu mâna, oase de animale și pietre de riu. De asemenea, în pământul de umplutură se aflau bucăți de zgură de fier, ca de altfel și în jurul gropii, pînă la adâncimea de 0,40 m, în solul răscolit de lucrările agricole.

În afara perimetrului bordeielor, locuințelor de suprafață și gropilor, în stratul corespunzător secolelor III—II î. e. n. s-au mai găsit câteva obiecte, vase mici (fig. 33/10; 29/6), numeroase fragmente ceramice (fig. 35/3, 5; 36/4—13; 37/7), din care pot fi remarcate multe fragmente ceramice „bastarnice” (fig. 33/5—7,11)¹⁰.

Bordeiele și locuințele de suprafață geto-dacice pot fi separate cronologic atît prin poziția lor stratigrafică, cît și prin inventar. Nivelul de locuire corespunzător bordeielor, fiind și cel mai vechi de la Cucorâni — Medeleni, zace pe solul viu de culoare galbenă-roșcată și pătrunde în acest sol cu aproape toată adâncimea bordeielor. Acest nivel este foarte greu de deosebit față de cel al locuințelor de suprafață, cu care se aseamănă datorită culorii cenușii-violacee a pământului. În câteva cazuri însă locuințele de suprafață suprapun în întregime sau parțial bordeie, așa încît aceste două niveluri pot fi deosebite cu ușurință datorită podelei de lut ars și a resturilor de chirpici din locuințele de suprafață. Cele două niveluri mai pot fi diferențiate și prin unele deosebiri tipologice, mai evidente în ceea ce privește ceramica; obiectele sînt destul de puține și nu oferă criterii pentru separarea celor două niveluri.

După cum s-a putut observa din prezentarea de mai sus, locuințele din așezarea din a doua epocă a fierului sînt bordeie și locuințe amenajate la suprafața solului. Urmele locuințelor de suprafață, fiind răspindite într-un strat relativ subțire, pe suprafețe mai mult sau mai puțin întinse, nu pot fi delimitate în dimensiunile lor inițiale. S-a putut observa că locuințele 11, 12, 13, 14 și 15 se aflau grupate, destul de apropiat unele de altele, împreună cu patru gropi săpate din același nivel. Datorită faptului că resturile locuințelor de suprafață se aflau relativ la mică adâncime, circa 0,30 m sub nivelul actual de călcare, orientarea, forma și mărimea lor nu se pot determina decît cu destul de mare aproximație. Din aceleași motive, nici vetrele, care probabil au existat în locuințele de suprafață, nu se pot recunoaște și delimita. Locuințele adâncite sînt semibordeie, deoarece adâncimea

¹⁰ Numeroase fragmente din această categorie ceramică se află în Muzeul sătesc din Cucorâni.

de maximum 1,20 m a gropilor nu era suficientă, ei trebuiau încă înălțate de pe margini și apoi construit acoperișul. Forma gropilor este rectangulară, având de obicei colțurile rotunjite, lungimea pereților fiind de 4,50 × 3,50 m sau 3 × 2,5 m. În bordeiul 14 s-au putut observa, în colțuri sau pe mijlocul laturilor, gropi de la parii care sprijineau pereții și acoperișul locuinței. Podeaua bordeielor era amenajată în majoritatea gropilor orizontal, indiferent de înclinarea pantei terenului, nefiind lutuită special, ci numai puternic bătătorită, mai ales în apropierea vetrei. Gropile bordeielor prezintă uneori o treaptă și au tendința de a fi ușor mai strimte la fund.

Intrarea a putut fi bine observată la bordeiele 6, 10 și 15 și constă dintr-o nișă la bordeiele 10 și 15 și dintr-o treaptă lungă de circa 3,50 m la peretele nord-vestic al bordeiului 6. În cele mai multe bordeie nu s-a observat o amenajare specială pentru intrare, acest serviciu făcându-l probabil o treaptă de lemn din interiorul gropii.

În aproape toate bordeiele se afla lemn carbonizat și cenușă, precum și resturi de chirpici proveniți de la acoperiș, pereți sau de la vatră. Resturi de vetre s-au păstrat numai în bordeiele 1 și 14, celelalte bordeie având urme foarte vagi, constând din resturi de lipitură sau având podeaua arsă și ușor innegrită pe o anumită porțiune.

În bordeiul 14, sub vatră se afla un schelet mic de animal, probabil ciine; a cărui semnificație și legătură cu credințele locale pare să fie evidentă, dacă ținem seama că în cuprinsul așezării s-au mai găsit schelete de ciini în groapa 25 și izolat în stratul de cultură.

Ca tip de locuință, bordeiul este caracteristic mai multor perioade istorice, el fiind în general amenajat în funcție de condițiile oferite de locul ales pentru așezare. În perioada de început a celei de a doua epoci a fierului, locuința bordei nu prezintă nici o deosebire față de epoca anterioară. Același tip de locuință a fost amenajat și în așezările întărite din secolele V—IV î. e. n. de la Stîncești¹¹ și Cotnari¹², în aceste așezări fiind și niveluri cu locuințe de suprafață. În așezările deschise din secolele IV—III î. e. n. s-au amenajat de asemenea bordeie, ca de exemplu în așezările geto-dacice de la Poiana¹³, Băiceni—Mlada¹⁴, Lunca Ciurei¹⁵, Moșna¹⁶ și altele, precum și bordeie împreună cu locuințe de suprafață, ca la Botoșana¹⁷ și Șorogari¹⁸. Numai la Cucorăni—Medeleni și la Băiceni—Mlada locuințele de suprafață suprapun bordeiele, ceea ce arată un raport de timp diferit.

Printre descoperirile făcute în așezarea geto-dacică de la Cucorăni—Medeleni sînt și 13 gropi, interesante atît prin felul cum sînt făcute, cît și prin conținutul lor. Ele au formă cilindrică, uneori mai largi la partea inferioară, adîncimea lor variînd între 1m și 1,70 m. Unele din ele au fost făcute pentru a se scoate lutul necesar la amenajarea locuințelor sau vetrelor, altele însă au fost special săpate, pentru păstrarea proviziilor, fiind lutuite și arse înspre fund. Gropile conțineau fragmente ceramice, cenușă, chirpici arși, cărbuni, rareori obiecte din lut și într-un singur caz bulgărași de grafit. Într-o groapă asemănătoare se aflau cele două schelete de ciini de care am amintit. Astfel de gropi s-au descoperit în toate așezările geto-dacice din Moldova cercetate pînă acum.

Analiza inventarului arheologic din așezarea geto-dacică de la Cucorăni — Medeleni ne permite să constatăm că în ambele niveluri de locuire, atît uneltele, cît și ceramica sînt în general unitare, cu deosebirea că în nivelul superior apare sporadic ceramică bastarnică.

În ceea ce privește uneltele, în majoritatea lor sînt din lut ars și mai puține din metal sau os. În ambele niveluri s-au descoperit în număr mare fusaiole, care în general sînt de formă bitronică cu diametrul mai mare sau mai mic, plate ca niște discuri rotunde și găurite la mijloc, sau ca niște rundele cu suprafețele lustruite. Un astfel de disc perforat avea pe una din fețe cinci adîncituri așezate în rază, la distanțe egale de centru (fig. 31/7; 37/4). În bordeiul 15 se aflau trei greutăți piramidale din lut ars fragmentare, singurele de altfel din nivelul geto-dacic. Printre obiectele care se mai aflau în umplutura bordeielor sînt de amintit două linguri din lut ars, o rișniță fragmentară din tuf vulcanic, nuclee din silix, mărgelile din pastă sticloasă cu ochiuri sau din lut, simple de formă cilindrică, împungătoare și un lustruitor din os. Obiectele din metal sînt destul de rare și în general foarte corodate. Dintre acestea se remarcă o fibulă din fier de tip Latène II¹⁹, cuțitele din fier cu tăiș rectiliniu și cu spatele curbat, împungătoare de secțiune rectangulară și o

¹¹ A. C. Florescu și Simeon Rață, *Complexul de cetăți traco-getice (sec. VI—III î. e. n.) de la Stîncești-Botoșani, Studii și Materiale*, Suceava, 1969, p. 9—19.

¹² A. C. Florescu, *Unele considerații asupra cetăților traco-getice (hallstattiene) din mil. I î. e. n. de pe teritoriul Moldovei, Cercetări istorice*, II, 1971, p. 116—117; amănunte prețioase am primit și de la autorul cercetărilor, pentru care mulțumim și pe această cale.

¹³ Radu și Ecaterina Vulpe, *Les fouilles de Poiana, Dacia*, III—IV, 1927—1932, p. 277—296.

¹⁴ Attila László, *Așezarea geto-dacică de la Băiceni (Sec. IV—II î. e. n.)*, AM, VI, 1969, p. 66—90.

¹⁵ Anton Nișu, *Lunca Ciurei (Șantierul arheologic Trușești)*, SCIV, VI, 1955, 1—2, p. 183—187.

¹⁶ A. C. Florescu și Gh. Melinte, *Cetatea traco-getică din a doua jumătate a mileniului I î. e. n. de la Moșna (Jud. Iași)*, SCIV, XIX, 1968, 1, p. 129—134.

¹⁷ Silvia Teodor, *Unele date cu privire la cultura geto-dacică din nordul Moldovei în lumina săpăturilor de la Botoșana*, SCIV, XX, 1969, 1, p. 33—42.

¹⁸ Silvia Teodor, *Așezarea din secolele III—II î. e. n. de la Șorogari*, AM, VI, 1969, p. 322—327.

¹⁹ J. Filip, *Keltové ve střední Evropě*, Praga, 1956, p. 90, fig. XXVI/1; A. K. Ambroz, *Fibuly juga Evropejskoj časti SSSR, Archeologičeskij i istoričeskij žurnal*, D 1—30, Moscova, 1966, p. 12, pl. 1/14.

verigă din bronz (fig. 32/5). Toate aceste obiecte se aflau în umplutura bordeielor. Izolat au mai apărut vîrfuri de săgeți din bronz „scitice” cu trei aripioare și gaură de înmănușare.

În locuințele de suprafață nu s-au păstrat prea multe obiecte, ca de altfel nici ceramică; fiind la mică adîncime față de nivelul actual de călcare, ele au fost în permanență antrenate spre suprafață de lucrările agricole. Așa se explică și faptul că prin cercetările de suprafață mai vechi s-a putut aduna o cantitate considerabilă de ceramică și obiecte, care se află în prezent într-o colecție particulară din satul Cucorâni. Singurul obiect găsit *in situ*, care se afla împreună cu resturile unei vetre și cîteva fragmente ceramice Latène II, este oglinda de bronz din locuința 10. Ea este o oglindă de mîină, simplă, cu discul rotund încadrat de o margine în relief, iar mînerul terminat de asemenea cu un disc mult mai mic. Unele analogii s-ar putea face cu exemplarele elenistice produse la Olbia în secolul al V-lea î. e. n. și care în această epocă și mai tîrziu s-au răspîndit în regiunile înconjurătoare²⁰. Spre deosebire însă de oglinzile elenistice, la care mînerul este prins de disc prin nituire sau lipire, la oglinda de la Cucorâni ambele părți sînt turnate, făcînd corp comun. O oglindă asemănătoare a fost descoperită la Nuntași lângă Histria, caracterizată în mare prin aceeași tehnică și atribuită influenței grecești exercitată în această zonă în secolele IV—III î. e. n.²¹

Ceramica din așezarea geto-dacică de la Cucorâni—Medeleni este unitară în ambele niveluri, cu deosebirea că în nivelul superior, deci în locuințele de suprafață, pe lângă faptul că apare sporadic ceramica bastarnică, ceramica autohtonă lucrată cu mîna se caracterizează prin forme mai evoluat. Tot în locuințele de suprafață apare foarte sporadic ceramică cenușie lucrată la roată.

Ceramica din ambele niveluri de locuire geto-dacice de la Cucorâni—Medeleni se încadrează în cele două mari categorii tipice culturii geto-dacice: a, ceramică de uz comun și b, ceramică fină.

Prima categorie cuprinde ceramica din pastă grosieră cu suprafața exterioară netedă sau aspră și cu urme de netezire care formează incizii verticale. În funcție de felul arderii, culoarea vaselor din această pastă diferă de la cenușie închisă la cenușie deschisă, predominînd nuanțele de la cafeniu deschis pînă la roz. Aceleași vase pot avea uneori pete diferite de culoare, provenind de la arderea neuniformă, făcută în cuptoare primitive sau de la flambări sau arderi secundare. Compoziția pastei în care se găsesc amestecate microprundișuri și cioburi pisate, ca și lustrul negru de pe multe fragmente, amintesc de ceramica hallstattiană.

Forma caracteristică acestei categorii ceramice este borcanul cu pereții aproape verticali, cu buza retezată sau cu corpul bombat și cu marginea evazată, mai mult sau mai puțin îngroșată. Decorul caracteristic pentru aceste borcane este alcătuit din șiruri de alveole, briuri simple sau alveolate, întrerupte sau nu de apucători în formă de butoni (fig. 21/8, 10, 11). Predomină borcanele decorate numai cu butoni, dispuși simetric imediat sub buză (fig. 22/11; 29/7; 34/2, 4). Proeminențele de pe borcanele din această vreme au o mare varietate de forme, putînd fi conice, mici sau mari, cilindrice cu trei sau patru adîncituri, sau alungite și împărțite în trei sau patru lobi (fig. 23/1, 7; 26/6, 7; 28/9—10). Un decor mai rar întîlnit este cel incizat, format din linii paralele oblice sau în zigzag pe umărul vasului, întrerupt de două sau patru proeminențe buton (fig. 24/8; 27/2; 35/7, 8, 11). De asemenea, se remarcă unele vase de mărime mijlocie, cu gîtul ușor înălțat și despărțit de restul corpului printr-un briu simplu, de la care pornesc spre partea inferioară două sau patru proeminențe alungite, de forma unor mari cîrlige (fig. 27/6; 35/13). Acest decor este mai rar întîlnit, dar prezenta la Stîncești a borcanelor cu briu alveolat în jurul umărului, de la care pornesc trei sau patru șiruri de briuri alveolate spre fund, demonstrează continuitatea acestui procedeu decorativ, chiar dacă el este conceput puțin diferit pe o formă de vas evident evoluată. În secolul al III-lea î. e. n., acest decor mai apare în așezarea de la Lunca Ciurei și Botoșana pe aceleași tipuri de vase, la Poiana pe borcane mari cu pereții foarte groși, iar la Mlada — Băiceni numai pe cîteva fragmente de vase a căror formă pare să fie tot de borcan.

Din aceeași categorie de pastă cu aspect grosier s-au lucrat și discuri sau tipsii mari, bine netezite pe ambele fețe, cu marginea dreaptă sau îngroșată și rotunjită și uneori cu adîncituri pe una din fețe (fig. 23/5, 6; 25/4; 35/10). Ele au servit probabil drept capace sau suporturi de vase.

Tot în această categorie ceramică se încadrează fragmentele de străchini, cu marginea dreaptă sau ușor curbată spre interior, cu fundul îngust și suprafața netedă (fig. 22/6; 25/3).

Formă de tradiție hallstattiană, această strachină apare destul de rar în acest nivel și foarte rar în nivelul superior.

A doua categorie ceramică din așezările geto-dacice de la Cucorâni se caracterizează printr-o pastă mai fină, amestecată cu nisip sau cioburi pisate foarte mărunț, de culoare cenușie închisă sau cafeniu. Din această pastă sînt lucrate vase cu corpul bombat, gîtul îngust, înalt și lustruit, cu marginea evazată, străchini, fructiere și căni. Cele mai frecvente forme sînt străchinile cu marginea răsfîrîntă în exterior, corpul tronconic și fundul îngust (fig. 22/5, 10; 29/9, 10). Această formă de strachină este întîlnită fără excepție în toate așezările din Moldova datînd din această vreme, fiind

²⁰ N. N. Bondar, *Torgovye snošeniija Ol'vit so Skifiej v VI—V vv. do n. e.*, SA, XXIII, 1955, p. 64—75.

²¹ A. Rădulescu, *Noi mărturii arheologice din epoca elenistică la Nuntași*, SCIV, XII, 1961, 2, p. 387, fig. 1.

cunoscută în egală măsură și în celelalte regiuni ale țării noastre. Pentru străchini în general este caracteristică tehnica mai îngrijită în care au fost lucrate, dovadă fiind forma zveltă, subțierea evidentă a pereților, precum și prezența de fiecare dată a lustrului. Paralel cu străchinile de acest tip, în această perioadă se folosesc și fructierele cu slip, lustruite, de culoare neagră sau măslinie (fig. 22/7 ; 29/11 ; 33/8 ; 34/6 ; 37/8). Formă de tradiție mai veche, cu analogii în numeroase grupe hallstattiene, fructiera o întâlnim în nivelul Latène II de la Poiana ²² și în ultimul nivel corespunzător secolelor IV—III î. e. n. de la Stîncești ²³. Ea apare în majoritatea descoperirilor din secolul al III-lea î. e. n. din Moldova, printre care Lunca Ciurei ²⁴, Botoșana ²⁵, Băiceni—Mlada ²⁶, continuînd fără modificări esențiale în secolul al II-lea la Bîtea Doamnei ²⁷, pentru a fi apoi transpusă la roată în perioada următoare.

O altă formă modelată din pastă fină este cana de diferite dimensiuni, de formă bitronconică sau tronconică, cu gura largă sau mai strînsă, prevăzută cu o singură toartă masivă. Starea fragmentară a materialului nu ne permite o precizare mai amănunțită a tuturor tipurilor, dar se remarcă frecvența unor vase cu fundul mic ușor adîncit, fără a forma *umbo* și pe care s-a incizat înainte de ardere o cruce formată din două linii care împart în patru părți egale suprafața fundului (fig. 23/2 ; 37/9). Acest semn, fiind făcut înainte de ardere, aparține desigur olarului care a executat vasul și care a dorit din anumite motive să-l însemne. Este pentru prima dată cînd întâlnim la ceramica geto-dacică de la noi din țară un semn de olar. Fenomenul nu este frecvent nici la Cucorăni, el apărînd doar pe două funduri mici de căni. Ținînd seama de forma lor, aceste vase, ca de altfel covîrșitoarea majoritate a ceramicii geto-dacice, își au originile în mediul local mai vechi, la care se adaugă anumite elemente neesențiale apărute sub influențe străine.

Analiza materialului ceramic aparținînd nivelului de locuire cu bordeie de la Cucorăni indică, după cum am amintit, unele analogii cu ceramica din ultima fază de locuire surprinsă în cetatea II de la Stîncești. Această constatare are o importanță deosebită pentru încadrarea așezării de la Medeleni, întrucît începutul acestei așezări coincide aproximativ cu sfîrșitul locuirii în cetatea II de la Stîncești. Unele mici deosebiri observate la ceramica, cum ar fi flustru metalic negru la vasele mari, care mai persistă la Stîncești, dar care dispăre aproape complet la Medeleni, precum și cămile cu torți supraînălțate, care de asemenea nu apar la Cucorăni, ar putea fi un indiciu pentru o datare mai tîrzie a așezării de aici. O altă deosebire constă și în faptul că ultimului nivel de la Stîncești îi corespund locuințe de suprafață, pe cînd la Medeleni el este caracterizat prin bordeie. Aceste mici deosebiri, observate pînă acum între așezările încadrate în secolele IV—III î.e.n., ne-a permis să presupunem, cu unele rezerve firești, că încetarea ultimei faze de locuire de la Stîncești ar putea corespunde în timp aproximativ cu primul nivel de locuire de la Cucorăni, sau ar putea fi foarte apropiat de acesta. Așadar, limita de început a așezării geto-dacice de la Cucorăni ar fi în secolul al IV-lea î.e.n., nivel datat la Stîncești cu amfore de Thasos, iar cea superioară, nivelul al doilea de la Cucorăni, datat prin analogie cu așezarea geto-dacică de la Lunca Ciurei, în secolele III—II î.e.n.

Al doilea nivel geto-dacic de la Cucorăni — Medeleni, corespunzător locuințelor de suprafață, conține material ceramic în general asemănător cu acela din nivelul anterior, atît în ceea ce privește pasta, cit și unele forme. În acest caz este vorba de străchinile cu marginea evazată, cămile și borcanele cu corpul zvelt, decorate cu briu alveolat și butoni de toate tipurile. Pe de altă parte, se poate observa că unele vase prezintă un profil mai evoluat, remarcat la borcanele piriforme, cu gîtul înalt și neted sau lustruit și cu marginea evazată, mult mai frecvente în acest nivel. Proeminențele conice dispar în favoarea simplității și eleganței forme, întrucît și pereții vasului sînt mai subțiri. Totodată, unele tipuri de vase întîlnite în nivelul superior, ca străchinile de aspect grosier cu marginea dreaptă sau întoarsă în interior, nu mai apar în nivelul superior. Deosebit de importantă este apariția în acest nivel a ceramicii bastarnice, a cărei prezență încadrează așezarea cu locuințe de suprafață în secolele III—II î.e.n.

Cantitativ această ceramică se află într-un procentaj redus, de circa 5% față de ceramica geto-dacică și este reprezentată mai ales prin fragmente de străchini din pastă neagră amestecată cu nisip și mică, cu lustru negru și cu marginea evazată și fațetată. Alături de acestea ar putea fi încadrate și cîteva fragmente de borcane de dimensiuni mari, cu decor de striuri paralele verticale sau cu barbotină. Analogii pentru această grupă ceramică se găsesc în cadrul fazei I-a a culturii Przeworsk ²⁸. Pînă acum pe teritoriul Moldovei există circa 50 descoperiri cu ceramică bastarnică, în așezări și

²² Radu și Ecaterina Vulpe, *op. cit.*, p. 288, fig. 40/1.

²³ Material inedit în Muzeul din Botoșani, care mi-a fost accesibil prin amabilitatea lui A. C. Florescu.

²⁴ Anton Nițu, *op. cit.*, p. 183—187.

²⁵ Silvia Teodor, *op. cit.*, SCIV, XX, 1969, 1, p. 38.

²⁶ Attila László, *op. cit.*, p. 79, fig. 14/9.

²⁷ N. Gostar, *Cetățile dacice din Moldova*, București, 1968.

²⁸ J. Kostrzewski, *Wielkopolska w czasach przedhistorycznych*, Poznań, 1923, p. 150; Teresa Dabrowska, *Wschodnia granica kultury przeworskiej w późnym okresie lateńskim i wczesnym okresie rzymskim*, *Materiały Starożytne*, T. II, 1973, p. 165, pl. V/9,12; VI, 1.

mai puțin în cimitire, răspindite în exclusivitate în centrul și nordul Moldovei ²⁹. Răspindirea relativ asemănătoare a acestui grup ceramic în R. S. S. Moldovenească, cunoscută sub numele de cultura Lukasevca ³⁰, precum și în sudul R. S. Cehoslovacă, grupul Kobyly ³¹, demonstrează aria mare de răspindire a purtătorilor acestei ceramici.

La Cucorăni, ca și în alte așezări geto-dacice din această vreme, a fost semnalată și prezența amforelor grecești, în stare fragmentară, mai ales în nivelul superior. Caracterul atipic al fragmentelor face nesigură încercarea de reconstituire a lor și de identificare a centrului de producție. După aspectul pastei și prin analogie cu amforele cu mânuși ștamplate de la Lunca Ciurei, cele câteva fragmente de la Cucorăni ar putea fi din Rodhos sau Chios. În general, în comparație cu alte așezări din Moldova, se remarcă puținătatea fragmentelor de amfore. Dealtfel, în afară de așezarea geto-bastarnică de la Lunca Ciurei, unde cantitatea amforelor grecești este apreciabilă și unde ștampilele cu eponimii insulei Rodhos datează cu precizie această așezare la sfârșitul secolului al III-lea și începutul secolului al II-lea î.e.n., fragmentele de amfore apar cu totul sporadic în restul așezărilor contemporane din Moldova. Această constatare a fost făcută cu prilejul cercetărilor de la Botoșana ³², Șorogari ³³, Arsura ³⁴, Băiceni — Mlada ³⁵ și alte așezări în care pe lângă ceramica autohtonă s-a remarcat apariția sporadică de ceramică bastarnică și grecească.

În comparație cu alte așezări contemporane, în așezarea geto-dacică de la Cucorăni se poate ușor observa sărăcia de material ceramic întreg sau întregibil. Pe temeiul acestei observații se poate emite ipoteza unei părăsiri relativ liniștite a așezării, motiv care ar explica și distrugerea vetrelor și raritatea obiectelor de metal sau a reprezentărilor plastice.

La Cucorăni au fost descoperite și câteva figurine zoomorfe fragmentare, care după unele caracteristici, cum ar fi corpul gros masiv și picioarele scurte și relativ subțiri, ar putea reprezenta porcii sau oaia. Această imprecizie se datorește faptului că atât capul, cât și părți ale corpului sînt incomplete. De asemenea, se mai constată o tratare neglijentă a întregii figurine, ceea ce denotă că modelarea ei nu s-a făcut cu o preocupare prea atentă.

Pe teritoriul Moldovei s-au mai descoperit figurine zoomorfe reprezentînd porci, considerate de influență celtică ³⁶, datînd mai ales din secolele III—II î.e.n., ca de exemplu la Băiceni — Mlada, așezare geto-dacică contemporană cu cea de la Cucorăni.

În ceea ce privește plastica antropomorfă, care în alte așezări din această vreme apare alături de ceramica Latène II, ca la Poiana, Lunca Ciurei, sau Băiceni — Mlada, ea nu a fost semnalată în așezarea de la Cucorăni — Medeleni. De asemenea, nici alte obiecte de podoabă n-au fost găsite în număr mai mare pentru a ne putea face o imagine fidelă asupra frecvenței anumitor tipuri. În bordeiul 14 s-a găsit o fibulă fragmentară din fier de tip Latène mijlociu, după cât se pare cu partea caudală neprinsă pe arc. Fiind foarte oxidată, pe alocuri păstrînd urme de trecere prin foc, încadrarea sa cronologică nu poate fi făcută cu prea multă precizie. Cîteva mărgelile din piatră, lut sau din pastă sticloasă cu ochiuri, cu analogii pe o arie foarte întinsă, corespunzătoare Hallstattului tîrziu și Latèneului, completează inventarul așezării de la Cucorăni.

Deosebit de importantă pentru începutul celei de-a doua epoci a fierului este sesizarea celor două etape de locuire, prima fază din secolele IV — III î.e.n. și a doua fază reprezentată prin mai multe urme răzețe din așezarea cu locuințe de suprafață, în care ceramica bastarnică constituie elementul distinctiv. Numărul relativ mic al bordeielor din nivelul inferior (secolele IV — III î.e.n.) se remarcă în aceeași măsură ca și raritatea locuințelor de suprafață. După cum s-a amintit, din acest nivel s-au semnalat numai opt bordeie, grupate cîte două sau trei, pe o suprafață cercetată de aproximativ 9 000 m².

În același timp, așezarea cu locuințe de suprafață, care succede imediat această etapă, este răscolită de lucrările agricole și amestecată cu resturile așezării caracterizată tot prin bordeie și locuințe de suprafață din secolele II—III e.n., așa încît delimitarea și atribuirea lor se face numai cu ajutorul inventarului, cum ar fi ceramica bastarnică pentru așezarea din secolele III—II î.e.n. și ceramica lucrată cu roata de diferite tipuri, precum și ceramica romană pentru așezarea din secolele II—III e.n. Avînd în vedere dificultățile menționate, considerațiile noastre reprezintă o primă încercare de clasificare cronologică, care va trebui încă verificată prin cercetările viitoare.

O situație similară s-a constatat și la Băiceni — Mlada, unde o așezare cu locuințe de suprafață și cu ceramica bastarnică suprapune o așezare geto-dacică din secolele IV — III î.e.n. Nu este exclus ca și la Lunca Ciurei să fi existat un nivel mai vechi decît cel cunoscut prin sondajul din anul

²⁹ Silvia Teodor, *Bastarnii pe teritoriul Moldovei, Studii și Materiale*, Suceava, 3, 1973.

³⁰ G. B. Fedorov, *Naselenie Prutsko — Dnestrovskogo mezhdurč'ja v I tysjačelietii n. e.*, MIA, 89, 1960, p. 8—56.

³¹ Rolf Hachmann, *Die Chronologie der jüngeren vorrömischen Eisenzeit*, BRGK, 41, 1960, p. 113.

³² Silvia Teodor, *op. cit.*, p. 33—42.

³³ Idem, *op. cit.*, AM, VI, 1969, p. 322—327.

³⁴ Idem, *Celatea traco-getică de la Arsura (Vaslui), Materiale*, X, p. 53—60.

³⁵ Attila László, *op. cit.*, p. 66—90.

³⁶ Idem, *Elemente keltischen Ursprungs in der Dakisch-Gettischen Siedlung von Băiceni*, AȘU, Iași, III, XV, 1969, p. 92—96.

1954, nivel care n-a fost încă sesizat și care ar explica multe din elementele pur hallstattiene târzii din contextul ceramicii autohtone încadrate în secolele III — II î.e.n.

Descoperirile din ultimul timp din așezările deschise de la Cucorani — Medeleni și Băiceni — Mlada, deși nu de amploare deosebită, sînt importante prin aceea că pentru prima dată au permis să se delimiteze un nivel intermediar între așezările întărite din hallstattul târziu, documentate mai ales prin săpăturile de amploare efectuate în cetățile de la Stîncești și Cotnari — Cătălina, și așezările din grupul Lunca Ciurei — Poienești — Lucașevka. Ultima fază de locuire, din aceste cetăți încetează aproximativ în același timp cu apariția în Moldova a unor triburi bastarnice, care după relatările istoricilor antici au provocat unele tulburări în viața populației locale geto-dacice³⁷.

Deși ar fi fost normal ca în cetățile întărite să fi existat o continuitate de locuire a elementului autohton și după venirea bastarnilor, ca o dovadă a rezistenței populației locale împotriva acestora, tocmai aici locuirea geto-dacilor încetează la începutul secolului al III-lea î.e.n. În același timp, în așezările deschise din preajma cetăților se observă o continuitate de locuire, pe același loc sau în imediata apropiere, de data aceasta fiind vorba însă de complexe alogene autohtono-bastarne. Excepție face cetatea de la Cotnari, unde în ultimul timp s-a putut sesiza un nivel sporadic cu o categorie ceramică care ar putea să se dateze cu ajutorul amforelor de Cos și în secolul al III-lea î.e.n.³⁸.

O situație deosebită s-a remarcat în cetățile traco-getice de la Arsura și Moșna³⁹, unde apar complexe bastarnice amenajate în incinta cetății. Dacă cercetările din aceste obiective ar fi putut continua, ar fi fost posibilă poate sesizarea unui raport stratigrafic și cronologic între așezarea autohtonă și resturile de locuire bastarnice. La Arsura, ceramica autohtonă este în general atipică, iar la Moșna lipsesc elemente care să poată fi atribuite cu certitudine secolului al IV-lea sau primei jumătăți a secolului al III-lea î.e.n. Din această cauză, pot exista îndoieli asupra datării nivelului autohton peste care s-au suprapus bastarnii. De asemenea, poate fi reținută ipoteza că aceste două cetăți, care sub aspect tipologic aparțin așezărilor fortificate traco-getice, au putut fi părăsite anterior sfîrșitului secolului al III-lea î.e.n. și din alte motive. Cercetările din cetatea de la Moșna au permis ipoteza potrivit căreia amenințarea bastarnilor la sfîrșitul secolului al III-lea ar fi fost cauza încetării locuirii în toate cetățile traco-getice din jumătatea de nord a Moldovei⁴⁰. Tot din același motiv se consideră că s-au ridicat cetățile din secolele II—I î.e.n., ca acelea de la Piatra Neamț și Tirgu Ocna⁴¹.

Identificarea așezărilor pur autohtone din perioada de timp limitată de sfîrșitul cetăților traco-getice și a așezărilor deschise din secolele IV — III î.e.n., pe de o parte, și de cetățile din timpul regelui get Burebista, pe de altă parte, ne apare ca deosebit de importantă. Tocmai în această etapă se încadrează nivelul mai vechi cu bordeie de la Cucorani — Medeleni și Băiceni — Mlada, singurele așezări cercetate deocamdată sistematic, care reprezintă momentul încetării locuirii în cetățile traco-getice, nefiind încă contaminate de elementul străin bastarnic. Așezările corespunzătoare acestei perioade apar în general încă destul de sporadic⁴², iar materialul arheologic se rezumă mai ales la ceramica și la un număr redus de obiecte.

După cum s-a remarcat și în alte regiuni ale țării noastre, mai ales în Transilvania, unde ceramica autohtonă din timpul contactului cu cultura materială celtică nu este contaminată de aceasta decît incidental, așezările geto-dacice de aspect hallstattian târziu continuă fără modificări esențiale pînă în jurul anului 200 î.e.n., cînd evoluția structurii economice primește un ritm accelerat de dezvoltare. Această continuitate neîntreruptă de forme și ornamente ale ceramicii, la care se adaugă anumite elemente neesențiale, apărute sub influențe străine, caracterizează cultura geto-dacică din secolele IV — II î.e.n., indiferent dacă o așezare sau alta este mai apropiată sau mai îndepărtată de centrele care se găseau pe o treaptă superioară de progres social-economic.

Așezările deschise din centrul și nordul Moldovei nu și-au încetat existența odată cu apariția noului element etnic, cel bastarnic, pe care-l găsim în această zonă atît în necropole cît și în așezări. Este vorba de o etapă relativ scurtă, în care elementul etnic autohton nu mai apare singur, ci amestecat cu o proporție foarte redusă de elemente străine. Amestecul etnic geto-bastarnic este dovedit nu numai de numeroasele descoperiri arheologice, ci și de izvoarele literare. Astfel, geograful Strabon tratînd despre regiunile de la sudul și nordul Dunării nu s-a limitat numai la o prezentare exclusiv geografică a ținuturilor descrise, ci aduce de fiecare dată știri prețioase asupra componenței etnice

³⁷ Justinus, *Historiae Philippicae*, XXXIII, 3, 16.

³⁸ A. C. Florescu, *op. cit.*, p. 116—117.

³⁹ A. C. Florescu și Gh. Melinte, *op. cit.*, p. 128—134.

⁴⁰ A. C. Florescu, *Le problème des établissements hallstattiens fortifiés dans la zone orientale de la Roumanie, Actes du VII^e Congrès International des Sciences Préhistoriques et Protolithiques*, II, Praga, 1966, p. 885—888.

⁴¹ N. Gostar, *op. cit.*, p. 37.

⁴² În cercetările de suprafață efectuate, respectînd micro-

regiunile geografice, valorificate în volumul N. Zaharia, M. Petrescu-Dîmbovița și Em. Zaharia, *Așezări din Moldova. De la paleolitic pînă în secolul al XVIII-lea* și în articolul M. Florescu și V. Căpitanu, *Cercetări arheologice de suprafață în jud. Bacău*, *AM*, VI, 1969, p. 213—273, materialele geto-dacice sînt grupate ori împreună cu cele hallstattiene tîrzii din secolele V—IV î. e. n., sau sînt considerate de tip „Lunca Ciurei”, deci perioada de conviețuire cu bastarnii, de la sfîrșitul secolului al III-lea și începutul secolului al II-lea î. e. n.

a populațiilor din această zonă⁴³. Caracterul mixt al așezărilor și chiar și al necropolelor arată coexistența sau poate mai exact conviețuirea pașnică a celor două elemente etnice, la care s-a ajuns nu mult după invazia bastarnică⁴⁴. Această conviețuire se va solda pînă la urmă cu dispariția bastarnilor în masa autohtonilor, fenomen petrecut și în Transilvania, unde după cum se știe, elementul etnic celtic a fost asimilat treptat de populația dacică. Faptul că fragmentele ceramice bastarnice apar în locuințele de suprafață în proporție așa de mică, de numai 5% ar putea fi interpretată ca o pondere foarte slabă a elementelor de cultură bastarnică în cadrul culturii materiale a așezărilor geto-dacice. Studiul atent al materialelor arheologice încadrate cronologic la începutul culturii Latene prezintă o deosebită importanță pentru istoria veche a României. În urma cercetărilor întreprinse la Poiana (descoperirile din nivelul I)⁴⁵, la Frumușița⁴⁶, ca și în cimitirul de la Bîrsești⁴⁷ în sudul Moldovei, urmate de cele mai vechi niveluri din cetățile de la Stîncești⁴⁸ și Cotnari⁴⁹ în jumătatea de nord a Moldovei, s-au putut stabili caracteristicile principale ale culturii hallstattiene tîrzie din Moldova. De asemenea, datele obținute prin cercetările întreprinse în așezările și cimitirile de la Alexandria⁵⁰, Cernavodă⁵¹, Histria⁵² și Tariverdi⁵³ la Dunărea de Jos sau Blaj, Dezmir, Cluj — Mănăștur și Mediaș în Transilvania⁵⁴, coroborate apoi cu cele din Moldova, au permis să se schițeze, în limitele sale esențiale, procesul dezvoltării societății locale din etapa de sfîrșit a primei epoci a fierului pe teritoriul țării noastre.

Cercetările arheologice din Moldova și din restul țării au contribuit, de asemenea, la lămurirea numeroaselor aspecte privind problema apariției și dezvoltării culturii materiale Latene. Dezvoltarea forțelor de producție la triburile geto-dacice, fenomen pregătit printr-o lungă acumulare sub raport economic și sub impulsul schimburilor active cu negustorii greci, au determinat transformări profunde în viața populației autohtone, pe care le surprindem în secolul al IV-lea î.e.n., mai ales în sud-estul țării noastre. Abia acum se constată apariția simultană, alături de ceramica hallstattiană lucrată cu mîna, a unor vase geto-dacice lucrate cu mîna sau la roată după modele grecești. Acest fenomen, evident la Alexandria⁵⁵ și Zimnicea⁵⁶, constatat apoi și în Dobrogea la Murighiol⁵⁷ și Satu-Nou⁵⁸, iar în Moldova la Poiana, Stîncești și Cotnari, datează din secolul al IV-lea și începutul secolului III î.e.n. Începînd cu această vreme, ceramica de tradiție hallstattiană coexistă cu ceramica grecească de import, cu diferite copii după aceste vase, precum și cu o cantitate deocamdată redusă de vase geto-dacice lucrate la roată. Societatea geto-dacică de pe ambele maluri ale Dunării de Jos ajunsese în această perioadă la acel stadiu de dezvoltare care să-i permită și chiar să-i impună imitarea unor forme ceramice mai elegante și adoptarea unei tehnici superioare, deși ritmul acestei dezvoltări n-a fost același peste tot. În jumătatea de nord a Moldovei, s-a observat o evoluție mai lentă și ceva mai tîrzie decît în nordul Dunării și Dobrogea, unde contactul cu lumea

⁴³ Strabon, VII, 3, 2: „Aceste populații ca și bastarnii, sînt chiar astăzi amestecați cu tracii, mai ales cu cei de dincolo de Istru, dar și cu cei de dincoace”; și mai departe „mai ales oamenii din zilele noastre ar putea să vorbească despre locuitorii de pe malurile Istrului, alții despre cei de dincoace, cit și despre cei de dincolo de fluviu, adică geți, tyrageți și bastarni”.

⁴⁴ În afară de necropola de la Poieniști, în care se află și șase morminte getice, celelalte cimitire din Moldova cunoscute prin sondajele de la Tirpești, Buhăești sau Costuleni n-au fost săpate în întregime pentru a se ști cu siguranță dacă toate necropolele din perioada secolelor III—II î. e. n. au fost mixte.

⁴⁵ Radu și Ecaterina Vulpe, *op. cit.*, p. 277—296; R. Vulpe și colab., *Activitatea șantierului arheologic Poiana-Tecuci, 1950*, SCIV, II, 1951, 1, p. 177—216; idem, *Șantierul arheologic Poiana-Tecuci*, SCIV, III, 1952, p. 191—220.

⁴⁶ M. Petrescu-Dîmbovița, *Descoperirile arheologice de la Frumușița*, SCȘ Iași, IV, 1—4, 1953, p. 497—509.

⁴⁷ S. Morintz, *Săpăturile de la Bîrsești (r. Vrancea, reg. Galați)*, Materiale, III, 1957, p. 219—224; idem, *Săpăturile de la Bîrsești*, Materiale, V, 1959, p. 355—361; idem, *Săpăturile de la Bîrsești*, Materiale, VI, 1959, p. 231—236.

⁴⁸ A. C. Florescu și Simeon Rață, *op. cit.*, p. 9—18.

⁴⁹ Săpături efectuate de A. C. Florescu. Materialul ceramic inedit se află în colecția Institutului de istorie și arheologie „A. D. Xenopol” Iași.

⁵⁰ B. Mitrea și C. Preda, *Săpăturile de la Alexandria*, Materiale, V, 1959, p. 175; C. Preda, *Săpăturile de la Alexandria*, Materiale, VI, 1959, p. 251—262; idem, *Un nou aspect al începuturilor epocii Latene în Dacia (descoperirea de*

la Alexandria), SCIV, XI, 1960, 1, p. 25—36; idem, *Din nou despre cultura Alexandria*, SCIV, XXI, 1970, 4, p. 571—578.

⁵¹ S. Morintz, D. Berciu și P. Diaconu, *Șantierul arheologic Cernavodă*, SCIV, VI, 1955, 1—2, p. 151—163; D. Berciu, *Descoperirile de la Cernavodă*, Materiale, VI, 1958, p. 281—317.

⁵² Maria Coja, *La céramique autochtone d'Histria aux V—I siècles av. n. ère*, Actes du premier Congrès international d'études balkaniques et sud-est européennes, II, Sofia, 1969, p. 335—351.

⁵³ D. Berciu și C. Preda, *Săpăturile de la Tariverdi*, Materiale, VII, 1961, p. 273—279.

⁵⁴ O analiză amănunțită pentru ceramica din așezările și necropolele daco-getice din Transilvania a făcut I. H. Crișan, *Ceramica daco-getică, cu privire specială la Transilvania*, București, 1968.

⁵⁵ C. Preda, *op. cit.*, p. 25—36.

⁵⁶ I. Nestor și colab., *Raport asupra campaniei de săpături arheologice de la Zimnicea*, SCIV, I, 1950, 1, p. 96—100.

⁵⁷ E. Bujor, *Săpăturile de salvare de la Murighiol*, SCIV, VI, 1955, 3—4, p. 571—579, pl. II; idem, *Săpăturile de salvare de la Murighiol*, Materiale, III, 1957, p. 248; idem, *Șantierul arheologic Murighiol*, Materiale, V, 1959, p. 376; idem, *Șantierul arheologic Murighiol*, Materiale, VII, 1961, p. 297—299; idem, *O geto-dakijskoj kul'ture v Murighiol, Dacia*, N.S., II, 1958, p. 125.

⁵⁸ B. Mitrea, C. Preda și N. Angheliescu, *Săpăturile de salvare de la Satu-Nou. Cimitirul geto-dacic I*, Materiale, VII, 1961, p. 283—289; B. Mitrea, *Un cimitir geto-dacic în sud-vestul Dobrogei, Omagiu lui C. Daicoviciu*, București, 1960, p. 409—413; B. Mitrea, *Șantierul Satu-Nou. Necropola geto-dacică*, Materiale, VIII, 1962, p. 368—372.

grecească a fost direct. Prin cercetările recente, în rîndul cărora se încadrează și descoperirile de la Cucorăni, s-au procurat dovezi suficiente pentru a încadra cultura locală geto-dacică din aceste părți ale Moldovei în faza a doua a Latênului, începînd cu prima jumătate a secolului al III-lea î.e.n.

III. AȘEZAREA CARPICĂ (SECOLELE II—III e.n.)

Stratul corespunzător așezării din secolele II—III e.n., de culoare cenușie închisă cu granulație eterogenă, se caracterizează prin bogăția de material arheologic descoperit, precum și prin starea de conservare relativ mai bună a acestuia în comparație cu materialele aparținînd celorlalte epoci reprezentate pe acest loc. În total s-au săpat 22 locuințe și 18 gropi (fig. 1). Din cele 22 de locuințe descoperite, 12 erau adîncite în sol (bordeie sau semibordeie), iar zece erau construite la suprafață (probabil colibe). Acestea din urmă, ca și locuințele de suprafață din perioada Latène, fiind la mică adîncime și deranjate continuu de lucrările agricole, s-au păstrat doar parțial.

În afară de bordeie, au mai fost săpate 18 gropi de provizii, de formă cilindrică, în formă de butoi sau lărgite în partea inferioară, unele fără inventar, altele cu conținut ceramic bogat asemănător celui din locuințe.

Din punct de vedere stratigrafic, suprapunerea bordeielor de către locuințe de suprafață se observă numai în trei cazuri: locuința de suprafață 4 suprapune bordeiul 9; locuința de suprafață 6 suprapune bordeiul 12 și locuința 16 suprapune bordeiul 23.

Raportul cronologic dintre aceste două tipuri de locuințe pare să fie de contemporaneitate. Relativa lor coexistență se bazează pe analiza tipologică a materialului arheologic: atît în bordeie cît și în locuințele de suprafață, ceramica are aceleași categorii de pastă și tipuri de vase, iar obiectele din metal, os și lut sînt de asemenea comune pentru ambele tipuri de locuințe.

A. LOCUINȚE ADÎNCITE ÎN SOL

1. *Bordeiul 3* are formă rectangulară, cu laturile de $3 \times 2,60$ m și adîncimea de 0,80 m. Pe latura sa de sud-est se conturează o groapă de la un stîlp de susținere a acoperișului, cu diametrul de 0,15 m și adîncimea de 0,20 m. Resturi de vatră nu s-au păstrat. În pămîntul de umplutură a gropii bordeiului se aflau mai multe pietre de riu, chirpici mărunți și oase sfărîmate de animale (fig. 11/a). Ceramica din pămîntul de umplutură al bordeiului cuprinde două categorii: una lucrată cu mîna din pastă poroasă, cu degresanți mari (fig. 39/1) și ceramică lucrată la roată din pastă fină (în proporție de 30%), de culoare cenușie (fig. 40/1, 2, 4, 5) și brună-roșcată (fig. 40/7; 44/1). Din această ultimă categorie se remarcă partea superioară de la un borcan din pastă cenușie deschisă. Vasul are formă bitronconică, cu diametrul nu prea mare, gîtul scurt, buza tăiată cu muchie în interior și rotunjită în afară. Suprafața exterioară este decorată prin lustruire cu linii orizontale. Pe partea superioară au rămas două zone nelustruite, pe care s-au trasat în aceeași tehnică cîte patru linii ondulate. Umărul vasului este conturat destul de slab printr-o linie adîncită, care uneori apare sub formă de prag (fig. 38/8; 56/3). Inventarul locuinței mai cuprinde cîteva fragmente de amfore romane (fig. 41/3,5).

2. *Bordeiul 5* are formă rectangulară, cu laturile de $2,75 \times 3,55$ m și adîncimea de 1,10 m. În colțul estic se află resturile unei vetre de formă neregulată, construită din lut și cîteva pietre de riu. Din cauza unui șanț contemporan cu lățimea de 0,75 m, care străbate în diagonală bordeiul, o parte din vatră a dispărut (fig. 11/b). Sub chirpicii arși ai vetrei se aflau cărbuni, cenușă, cîteva fragmente ceramice și oase de animale. Ceramica din acest bordei cuprinde două categorii: prima categorie este formată din vase primitive lucrate cu mîna din pastă grosieră, din care s-a întregit o ceașcă bitronconică (fig. 39/5,8; 52/1; 54/1), iar a doua categorie cuprinde ceramică lucrată cu roata din pastă fină de culoare roșie (fig. 40/9) sau cenușie, cantitativ mai numeroasă (fig. 40/3; 41/2; 47/12; 49/3). Tot în cuprinsul locuinței au mai fost găsite și fragmente de amfore romane din pastă nisipoasă de culoare albicioasă. Dintre acestea, se remarcă partea superioară a unei amfore cu gît înalt și îngust, cu buza inelară îngroșată în exterior (fig. 41/1; 58/6).

3. *Bordeiul 7* are formă rectangulară, cu laturile de $4 \times 4,50$ m și adîncimea de 0,90 — 1,00 m. Latura de NV formează o buclă și o treaptă înaltă de 0,25 m, care ar putea indica intrarea în bordei (fig. 12/a). Inventarul locuinței cuprinde o mare cantitate de ceramică și mai multe obiecte. Ceramica este de factură autohtonă și de import. Ceramica autohtonă cuprinde grupa lucrată cu mîna, care păstrează formele și decorul tradițional din briu alveolat și proeminențe și grupa lucrată la roată din pastă fină, care este destul de numeroasă. Din ultima categorie menționăm un picior de fructieră cu angobă cărămizie (fig. 42/2), o margine de capac și una de oală din

pastă roșie lustruită (fig. 40/6,8), mai multe fragmente de căni și străchini din pastă cenușie (fig. 44/2 — 5; 57/8), din ambele forme deosebindu-se mai multe variante. Printre acestea, amintim un fragment din pastă superioară a unei căni cu gîtul înalt, decorat cu benzi lustruite verticale. În jurul marginii are un guler înalt în relief decorat cu linii incizate pe orizontală (fig. 38/1; 57/9). Alt fragment, tot de la marginea superioară a unei căni cu partea exterioară îngroșată, este decorat cu linii verticale, paralele lustruite (fig. 38/2). Decorul din linii ondulate lustruite se află și pe gîtul unui castron din pastă cenușie (fig. 38/6; 57/10). Ceramica de import constă din fragmente de amfore romane cu marginea inelară (fig. 43/4; 58/1) din pastă nisipoasă gălbuie roșcată. Inventarul mai cuprinde o fibulă din bronz cu arcul semicircular, triunghiular în secțiune, cu resortul format din cîte 12 spire pe fiecare parte. La punctul de întîlnire a arcului cu piciorul, fibula are un nod. Picio-

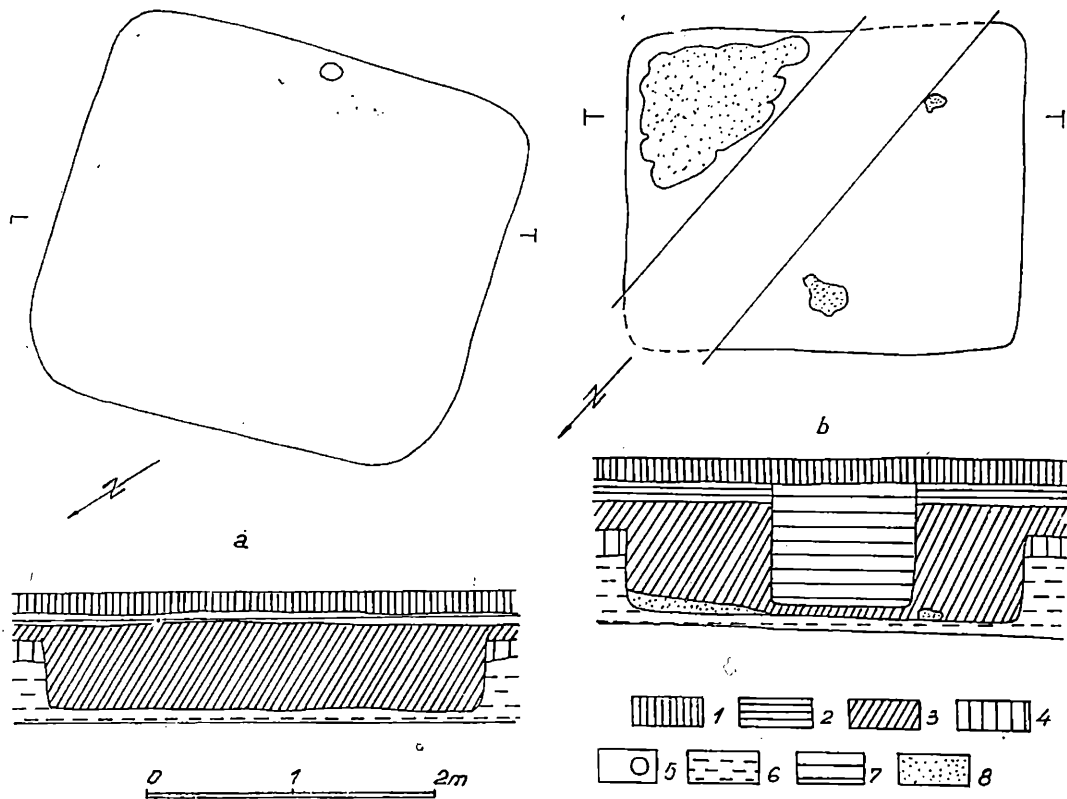

Fig. 11.—Planul și profilul bordeicilor 3 (a) și 5 (b): 1, sol vegetal; 2, strat din secolele VI—VII; 3, bordei din secolele II—III e.n.; 4, strat din a doua epocă a fierului; 5, groapă de par; 6, sol virgin; 7, șanț contemporan; 8, resturi de vatră.

rul este înalt, de formă dreptunghiulară (fig. 46/5). În locuință au mai fost găsite: o dăltiță din bronz cu secțiunea rectangulară și un capăt ascuțit (fig. 46/6), o fusaiolă discoidală, confecționată dintr-un ciob de vas lucrat la roată din pastă cenușie (fig. 50/3) și trei greutăți piramidale din lut ars (fig. 51/9 — 11).

4. *Bordeiul 8* are laturile de $3,75 \times 3$ m, iar adîncimea medie de 0,90 m. Cîteva fragmente de chirpici găsite în umplutura bordeiului provin probabil de la pereți (fig. 12/b). Ceramica cuprinde categoriile obișnuite, autohtonă și de import, cea autohtonă fiind formată din fragmente de vase lucrate cu mîna și la roată. Din ceramica lucrată cu mîna se remarcă un fragment de oală cu marginea evazată și cu creștături la exterior, avînd între gît și umăr trei adîncituri rotunde, așezate în formă de triunghi (fig. 39/2; 55/4). Un alt fragment de oală cu marginea evazată are pe umăr o linie în val (fig. 39/7; 55/1), iar altul este decorat cu mai multe briie (fig. 39/9; 55/2). Ceramica lucrată la roată este din pastă fină cenușie (fig. 44/6; 47/6) și mai rar roșie. Se păstrează numeroase fragmente de străchini cu marginea dreaptă și îngroșată la exterior și un picior de fructieră (fig. 42/3). Ceramica de import este reprezentată prin torți și funduri de amfore romane din pastă albicioasă amestecată cu nisip (fig. 41/4). În conținutul bordeiului se mai afla o monedă de argint romană de la împăratul Titus Vespasian (71—81), destul de bine păstrată (fig. 58/2).

5. *Bordeiul 9* este acoperit parțial de locuința de suprafață 4, are laturile de $4 \times 5,60$ m și adâncimea de 0,90 m. În colțul de SE, pe o suprafață relativ mare, se află o aglomerare de chirpici și pietre de riu care acopereau o porțiune de pământ ars, unde probabil a fost vatra (fig. 13/a). Predomină ceramica lucrată cu roata din pastă fină cenușie. Cele mai multe fragmente aparțin unor străchini cu marginea verticală și rotunjită în interior (fig. 47/8) sau unor oale cu marginea orizontală (fig. 44/9). Din ceramica lucrată cu mina se remarcă un fragment de vas din pastă cenușie, cu gîtul înalt și marginea evazată, decorat pe umăr cu linii incizate ondulate (fig. 38/7), un alt fragment din pastă brună-roșcată destul de densă, cu pereți groși și decorat cu un brîu cu creștături oblice în ambele sensuri (fig. 41/9) și un fragment de vas decorat cu butoni (fig. 39/4). Printre fragmentele ceramice se afla o bilă din lut ars (fig. 51/8).

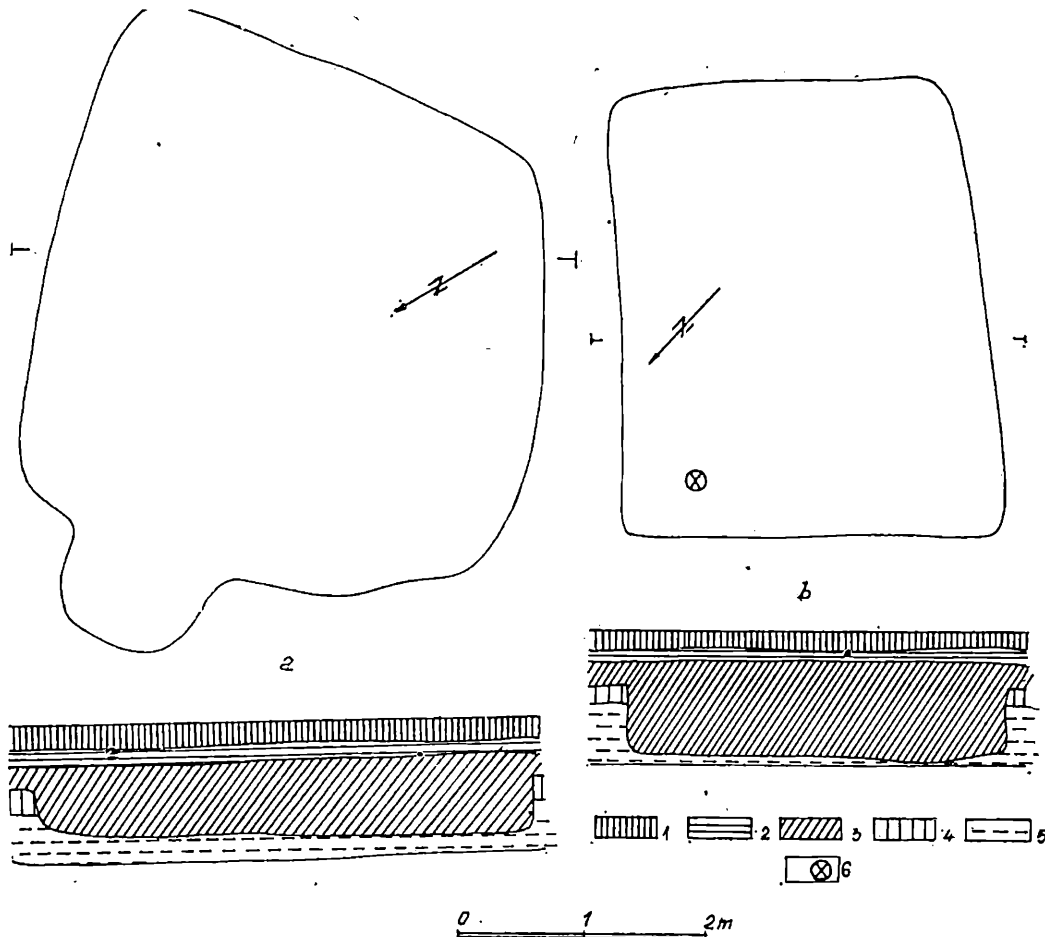

Fig. 12. — Planul și profilul bordeiilor 7 (a) și 8 (b): 1, sol vegetal; 2, strat din secolele VI — VII e.n.; 3, bordei din secolele II—III e.n.; 4, strat din a doua epocă a fierului; 5, sol virgin; 6, monedă.

6. *Bordeiul 11* are formă dreptunghiulară cu colțurile mult rotunjite, laturile de $6,50 \times 4,25$ m și adâncimea de 0,80 — 1 m. Pe latura vestică a sa se află o treaptă lată de 0,30 m și înaltă de 0,20 m față de fundul gropii. În colțul de NE se mai păstrează câteva resturi de cărbuni, cenușă și resturi de chirpici, care s-ar putea să fi provenit de la o vatră distrusă (fig. 13/b). În umplutura bordeiului se mai afla foarte multă ceramică, oase de animale și pietre de riu. Ceramica se încadrează în cele două mari categorii: lucrată cu mina și la roată. Ceramica lucrată cu mina, din pastă poroasă de culoare brună-cenușie, cuprinde forme tradiționale dacice, cum este ceașca tronconică cu o toartă, din care s-au găsit două exemplare, una întregă și o alta pe jumătate (fig. 45/4, 54/9), precum și numeroase fragmente de borcane de diferite dimensiuni, cu gîtul înalt și marginea evazată. Decorul constă din brîie alveolate pe umărul vaselor sau proeminențe de diferite forme (fig. 39/6). Ceramica lucrată la roată din pastă fină cuprinde vase din pastă cenușie, din care s-au păstrat multe fragmente de oale cu marginea îndoită la orizontală (fig. 44/7), precum și vase din pastă roșie cu angobă de aceeași culoare, lustruite, cuprinzînd fragmente de străchini cu marginea oblică (fig. 44/11) și căni înalte, uneori masive, cu fundul gros inelar. În cantitate mai mică, în acest

bordei s-au găsit și fragmente de amfore romane din pastă nisipoasă de culoare albicioasă (fig. 41/7; 58/3). În umplutura bordeiului se mai afla o fibulă fragmentară cu piciorul arcuit și portagrafa înaltă (fig. 46/4) și un disc neperforat dintr-un ciob de vas lucrat la roată (fig. 50/9).

7. *Bordeiul 12* are formă rectangulară cu laturile de $3,50 \times 3,20$ m și adâncimea de $0,70 - 0,95$ m. Latura de NV face o nișă în exterior, formînd un prag înalt de $0,15$ m față de fundul bordeiului. Parțial, deasupra gropii acestui bordei se afla locuința de suprafață 6 cu material asemănător celui din bordei. În colțul de SE s-au mai păstrat cîteva resturi de vatră, iar în zona

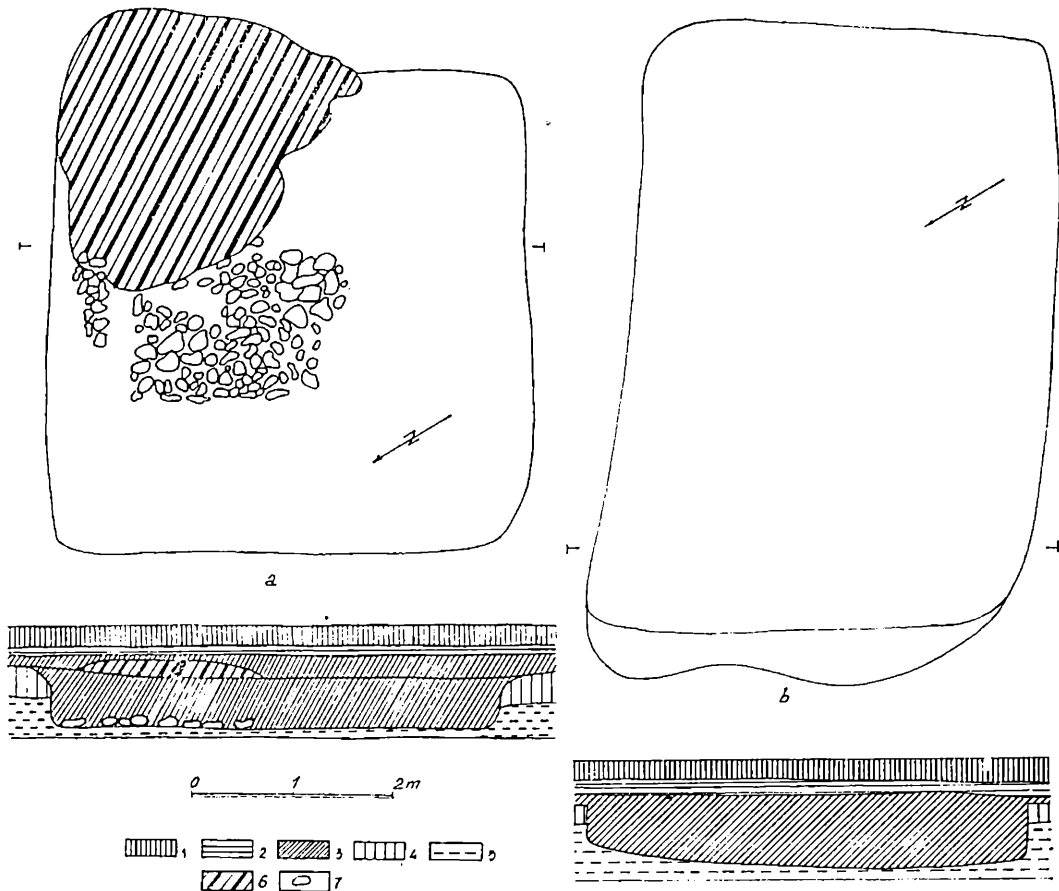

Fig. 13. — Planul și profilul bordeiilor 9 (a) și 11 (b) și al locuinței de suprafață 4 (a): 1, sol vegetal; 2, strat din secolele VI—VII; 3, bordeie din secolele II—III e.n.; 4, strat din a doua epocă a fierului; 5, sol virgin; 6, locuință de suprafață din secolele II—III e.n.; 7, pietre.

de mijloc o grămăjoară de pietre de râu (fig. 14/a). Ceramica cuprinde grupele caracteristice pentru această perioadă, lucrată cu mâna și la roată. Din categoria ceramicii lucrate cu mâna s-a întregit un vas cu pereții arcuți și marginea ușor răsfrintă (fig. 45/8; 54/7). Ceramica lucrată la roată cuprinde grupele de culoare cenușie (fig. 47/14) și roșie (fig. 44/8,10), precum și fragmente de amfore romane (fig. 41/6; 43/5). În afară de ceramică, în acest bordei s-au mai descoperit discuri rotunde din cioburi de vase lucrate la roată, uneori perforate.

8. *Bordeiul 16*. Spre deosebire de gropile celorlalte bordeie, acesta se prezintă tot sub formă rectangulară, dar cu colțurile foarte mult rotunjite, încît pare a fi oval. Laturile sale au $4,25$ și $2,60$ m, adâncimea variază între $1,15$ și $1,50$ m, iar fundul este albiat. Nu se păstrează resturi de vatră (fig. 14/b). Ceramica este destul de abundentă și cuprinde categoriile lucrate cu mâna și la roată. Din categoria ceramicii lucrate cu mâna s-a întregit un vas de dimensiuni mici, cu pereții verticali, marginea tăiată și cu o mică proeminență mai jos de buză (fig. 45/1; 54/4). Fragmentele de vase din aceeași categorie ceramică sînt destul de numeroase, dar forma lor nu poate fi reconstituită. Din ceramica lucrată la roată se remarcă fragmente dintr-o strachină din pastă cenușie, cu marginea îngroșată în exterior (fig. 49/10). Un alt fragment provine de la o strecurătoare din pastă cenușie deschisă, cu pereții destul de subțiri (fig. 50/8). Ceramica de import este reprezentată prin

fragmente de amfore romane (fig. 58/4). Dintre acestea se remarcă gîtul unei amfore din pastă nisipoasă de culoare galbenă-roșcată, de formă tronconică și cu marginea inelară, pe partea inferioară a căreia este incizată o inscripție cu literele $\omega \pi$ (fig. 43/6; 58/7). Alte obiecte de inventar: două fusaiole discoidale (fig. 50/2), un cuțitaș din fier (fig. 46/8), o greutate piramidală din lut ars (fig. 51/12) și o fibulă din bronz cu areul semicircular ușor înălțat, avînd resortul bilateral și portagrafa înaltă (fig. 46/1).

9. *Bordeiul 22* are formă aproape rotundă. Groapa acestui bordei are laturile de 4×4 m, fiind foarte rotunjit la colțuri, și adîncimea la mijloc de 1,40 m. Nu se păstrează resturi de vatră. Pe latura vestică se conturează un cotlon, unde s-ar putea să fi fost intrarea (fig. 15/a). În umplutura gropii se afla ceramică, mulți chirpici, oase și pietre. Ceramica s-a găsit în cantitate relativ mare, dar destul de fragmentară. Din grupa lucrată cu mîna s-au întregit două cești tronconice și partea inferioară de la o a treia (fig. 45/3; 52/2; 54/5,6). Majoritatea fragmentelor provin de la

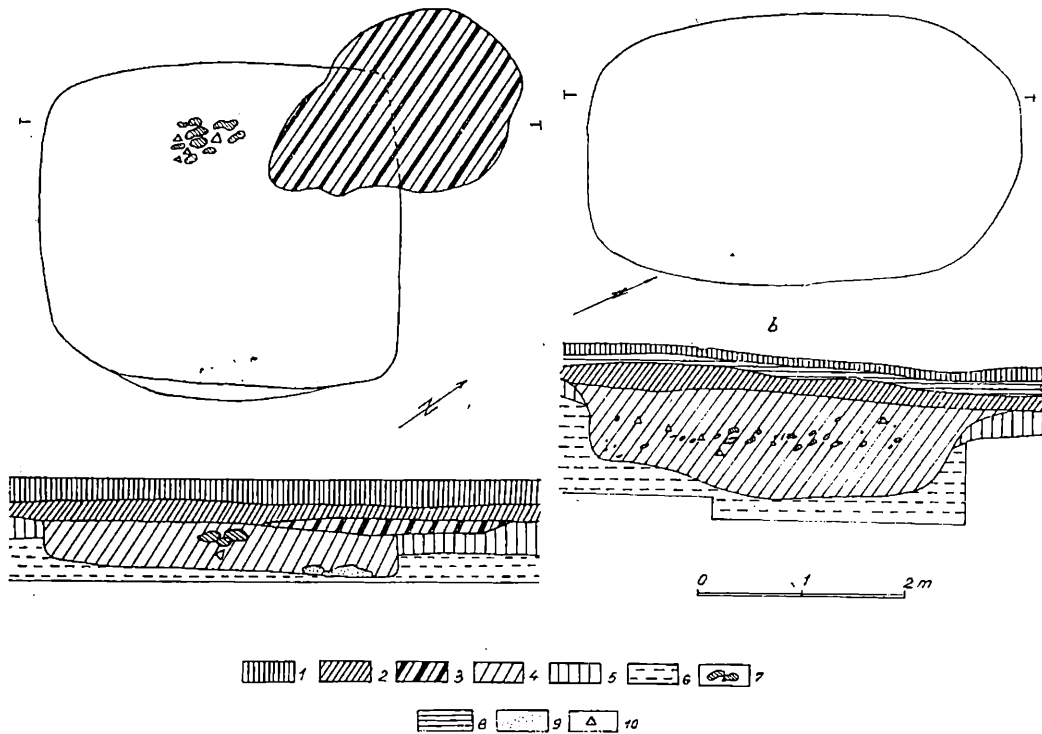

Fig. 14. — Planul și profilul bordeiilor 12 (a) și 16 (b) și al locuinței de suprafață 6 (a): 1, sol vegetal; 2, strat din secolele II—III e.n.; 3, locuință de suprafață din secolele II—III e.n.; 4, bordeie din secolele II—III e.n.; 5, strat din a doua epocă a fierului; 6, sol virgin; 7, pietre; 8, nivel din secolele VI—VII; 9, resturi de vatră; 10, fragmente ceramice.

borcane mari cu corpul oval, gîtul înalt și marginea evazată, decorate cu butoni cilindrici (fig. 55/3). La ceramica lucrată cu roata se constată o mare varietate de forme, mai ales la străchinile din pastă fină de culoare cenușie. Din această categorie se mai remarcă un fragment de castron din pastă cenușie închisă, cu decor lustruit pe partea superioară (fig. 42/4), un fragment de capac din pastă cenușie (fig. 57/4), un fragment de oală din pastă asemănătoare, cu marginea dreaptă (fig. 57/1), alt fragment cu marginea îndoită la orizontală și briu în relief pe gît (fig. 42/7) și de asemenea, numeroase funduri inelare de vase și un fragment din piciorul unei fructiere. Ca și în alte complexe din această vreme, sînt și numeroase fragmente de amfore romane. Inventarul locuinței mai cuprinde o fusaiolă (fig. 50/7), o verigă din fier cu secțiunea ovală, foarte oxidată (fig. 46/2), un fragment dintr-o piatră de ascuțit (fig. 50/1) și un tub, probabil o garnitură, din tablă de bronz (fig. 46/9). În pămîntul de umplutură al bordeiului se mai afla un fragment de brățară din bronz formată dintr-o spirală din sîrmă încadrată în patru fire puternic răsucite, dispuse astfel încît dau impresia de tub cu secțiunea rectangulară (fig. 46/7).

10. *Bordeiul 23* are formă aproximativ pătrată, cu laturile de 5×5 m și adîncimea de 0,95 — 1,20 m (fig. 15/b). Deasupra acestui bordei se afla locuința de suprafață 16, cu material asemănător celui din bordei, alcătuiind o depunere de circa 0,30 m grosime. Ceramica din bordei, în cantitate

mare, cuprinde vase lucrate cu mâna și la roată. În ceramica lucrată cu mâna predomină vasele borcan (fig. 39/3), precum și ceștile tronconice cu o toartă (fig. 45/6; 54/12). Din ceramica lucrată cu roata, din pastă fină de culoare roșie, se remarcă un picior de fructieră cu angobă roșie lustruită, câteva fragmente de la castroane cu decor de linii lustruite pe partea superioară a corpului (fig. 42/1; 53/1; 57/2) și un fragment de capac din pastă roșie (fig. 42/5; 57/7). În bordei se mai aflau și numeroase fragmente de amfore romane de culoare albicioasă, cu marginea inelară, gîtul lung cilindric, torți cu nervură mediană și fundul îngust (fig. 43/1) și fragmente de greutăți piramidale din lut ars folosite la războiul de țesut (fig. 51/5,6).

11. *Bordeiul 24* are laturile de 4×4 m și adîncimea de 0,90 m (fig. 16/a). Ceramica lucrată cu mâna din pastă poroasă este reprezentată printr-o ceașcă tronconică cu toarta ruptă (fig. 45/5; 54/11). Ceramica lucrată cu roata este predominantă și cuprinde fragmente de străchini sau fructiere

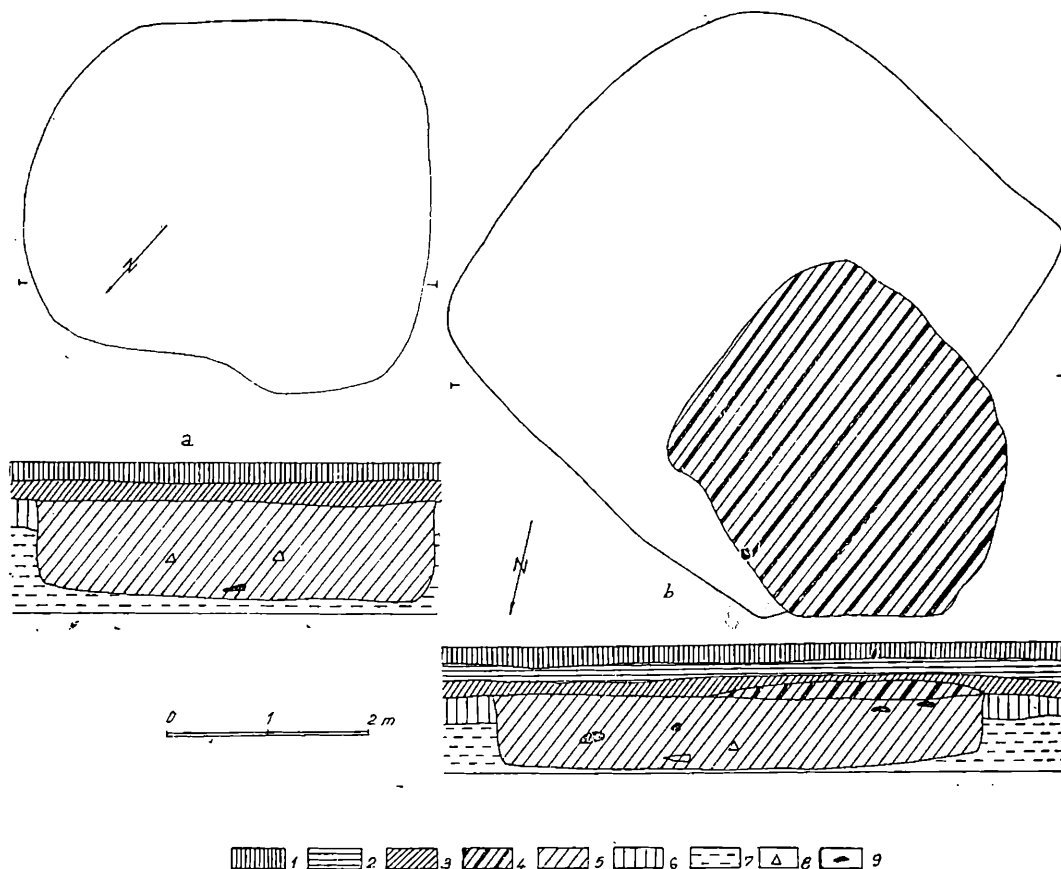

Fig. 15. — Planul și profilul bordeiilor 22 (a) și 23 (b) și al locuinței de suprafață 16 (b): 1, sol vegetal; 2, strat din secolele VI—VII; 3, strat din secolele II—III e.n.; 4, locuință de suprafață din secolele II—III e.n.; 5, bordei din secolele II—III e.n.; 6, strat din a două epoci a fierului; 7, sol galben; 8, fragmente ceramice; 9, resturi de chirpici.

cu picior (fig. 53/4) din pastă fină de culoare roșie sau cenușie cu angobă lustruită (fig. 47/7). Dintre obiecte amintim un fragment de fusaiolă (fig. 50/4), partea superioară de la o greutate piramidală din lut ars (fig. 51/4) și o fibulă de bronz cu arcu semicircular, romboidal în secțiune, cu resortul lung și portagrafa înaltă (fig. 46/3).

12. *Bordeiul 25* are forma aproximativ pătrată, cu laturile de $3,50 \times 4$ m și adîncimea de 0,85 m (fig. 16/b). Groapa locuinței conține chirpici, cenușă și fragmente ceramice. Din ceramica lucrată cu mâna s-a întregit un vas în formă de butoiăș, cu marginea ușor evazată și suprafața aspră, de culoare cenușie deschisă (fig. 45/7; 54/8), precum și o ceașcă tronconică cu o toartă șanțuită vertical, prinsă la nivelul fundului (fig. 45/2, 54/2). De asemenea, au mai fost găsite mai multe fragmente de borcane din pastă poroasă, care au pe corp cîte două briie simple verticale, care se apropie către partea inferioară a vasului; briie de același fel înconjură umărul vasului (fig. 53/9; 55/6). Ceramica lucrată la roată din pastă fină cenușie cuprinde numeroase fragmente de străchini și căni,

din care se remarcă un fragment de gît decorat cu linii lustruite (fig. 38/5) și un fragment de capac (fig. 47/17). Tot în acest bordei au mai fost găsite fragmente de amfore romane, un creuzet de dimensiuni mici, de formă cilindrică (fig. 52/7) și numeroase bucăți de zgură de fier.

B. LOCUINȚE DE SUPRAFAȚĂ

1. *Locuința 1* a fost semnalată în secțiunea I la 0,30 m adâncime. Pe o suprafață de circa 4 m² se afla o aglomerație de chirpici împrăștiati și o mare cantitate de fragmente ceramice. La ceramică se remarcă de la început categoria lucrată la roată din pastă cenușie (fig. 47/1; 49/1,9; 56/4; 57/6). Amintim un fragment de la un vas mare de formă bitronconică, cu gîtul înalt și marginea rotunjită la exterior; pe gît este decorat cu benzi late verticale lustruite, iar pe umăr cu linii în zigzag, în aceeași tehnică (fig. 42/6). În zona acoperită cu chirpici s-au mai găsit un împungător din bronz

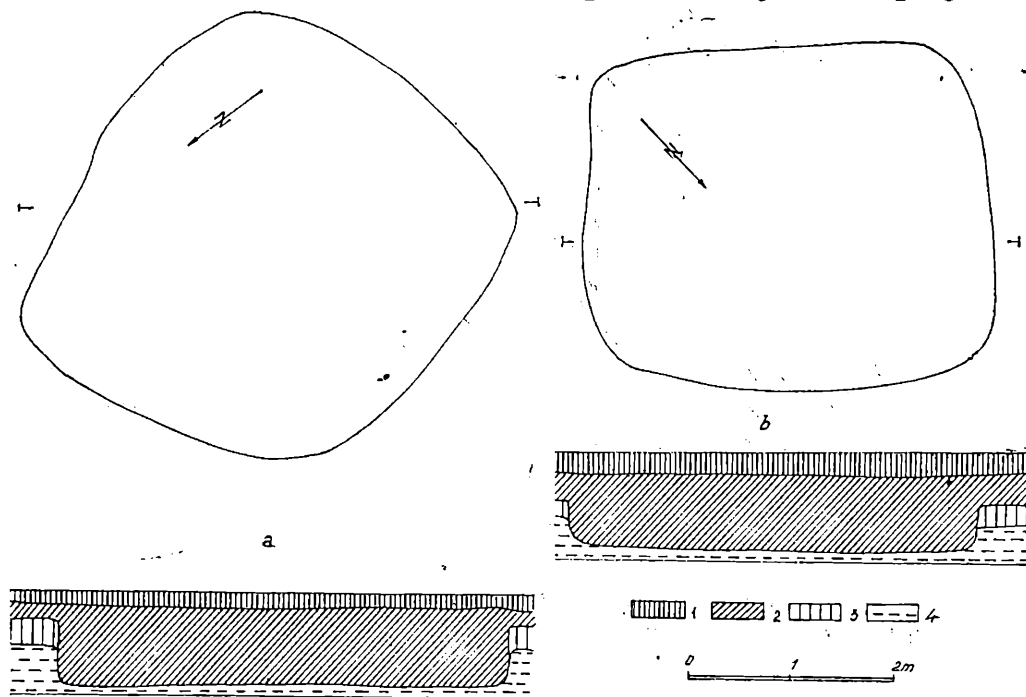

Fig. 16. — Planul și profilul bordeielor 24 (a) și 25 (b): 1, sol vegetal; 2, bordeie din secolele II — III e.n.; 3, strat din a doua epocă a fierului; 4, sol galben.

de secțiune rectangulară, cu ambele capete ascuțite (fig. 48/8), o pilă din bronz de forma frunzei de salcie, cu secțiunea lenticulară și cu capătul de înmănușat mult subțiat (fig. 48/7) și o fibulă din bronz cu arcul foarte puțin curbat, format din placă lată cu secțiunea triunghiulară și resortul bilateral lung. Piciorul fibulei este terminat cu un buton vertical, conic, iar placa de oprire este lată și înaltă. Arcul are o creastă decorată pe mijlocul său și un semidisc la capătul dinspre resort (fig. 48/2).

2. *Locuința 2* se află în aceeași secțiune, la 6 m spre nord de locuința 1. Fragmentele de chirpici sînt împrăștiate pe o suprafață de circa 4 m², fără să se distingă în mod clar podeaua și vatra. Ceramica autohtonă cuprinde fragmente de vase primitive, lucrate cu mîna, din pastă poroasă amestecată cu degresanți cu particule mari și ceramică lucrată la roată, reprezentată mai ales prin fragmente din pastă cenușie (fig. 47/11) sau brună. S-a întregit o strachină din pastă cenușie cu corpul curbat, marginea evazată și îngroșată și cu fund îngust inelar. Ceramica de import, în cantitate mai mică, este reprezentată prin gîturi de amfore din pastă nisipoasă de culoare albicioasă, care aparțin tipului cu gît înalt și subțire, cu margine inelară la exterior și muchie ascuțită în interior. Dintre obiecte menționăm un împungător din fier cu secțiune rectangulară, șanț longitudinal pe una din fețe și cu capetele ascuțite (fig. 48/1), un fragment de fusaiolă (fig. 50/6), precum și acul și un fragment de spirală de la o fibulă din bronz (fig. 48/10).

3. *Locuința 3* se află în capătul sudic al secțiunii II, la 0,40 m adâncime. Ea se prezintă ca o masă compactă de chirpici, probabil din pereții prăbușiți, răspinși, pe o suprafață aproximativ rotundă de circa 9 m² (fig. 17/a). La demontarea chirpicilor s-a constatat o ușoară alveolare, în care se păstrau resturi ceramice fragmentare, mai numeroase fiind cele din categoria ceramicii lucrată cu mina (fig. 41/8; 55/7) și mai puține cele lucrate la roată din pastă fină cenușie și roșie (fig. 47/3; 57/5).

4. *Locuința 4* se află la 0,40 m adâncime, deasupra bordeiului 9. Această locuință se prezintă ca o masă compactă de chirpici și pietre de râu, concentrate pe o suprafață de circa 4 m². O cantitate mai mare de cărbuni și pământ ars, precum și ceramica zgurificată din zona de NE a acestei aglomerări, marchează probabil locul unde a fost vatra (fig. 13/a). Cea mai mare parte din ceramică este lucrată cu roata din pastă fină de culoare cenușie (fig. 47/4) și roșie (fig. 47/5). De asemenea, s-au mai găsit destul de multe fragmente de amfore romane cu gîtul strîmt și înalt și buza îngroșată în afară (fig. 43/2; 58/5). Ca obiecte s-au găsit două fusaiole din cioburi de vase lucrate la roată din pastă roșie.

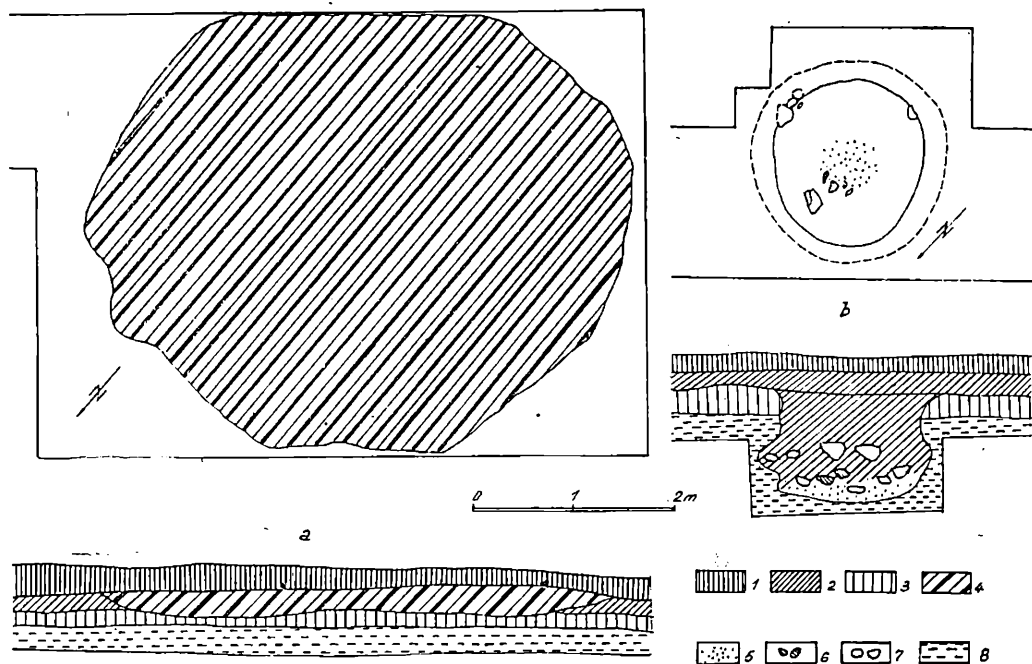

Fig. 17. Planul și profilul locuinței de suprafață 3 (a) și al gropii 17 (b): 1, sol vegetal; 2, strat din secolele II—III e.n.; 3, strat din a doua epocă a fierului; 4, locuință de suprafață din secolele II—III e.n.; 5, cenușă; 6, pietre; 7, fragmente ceramice; 8, sol galben.

5. *Locuința 5* se află deasupra gropii 15. Ea este formată dintr-o aglomerare de chirpici și pietre, oase de animale și ceramică. Din ceramica lucrată la roată remarcăm un fragment de oală din pastă cenușie, decorată cu val dublu incizat, încadrat de linii drepte și un picior de fructieră din pastă galbenă-roșcată.

6. *Locuința 6* se află în secțiunea VII, suprapusă peste bordeiul 12, la adâncimea de circa 0,35 m. Ea se întinde pe o suprafață de formă neregulată de 3 × 4 m, sub forma unei aglomerări de chirpici, fragmente de vatră, ceramică fragmentară, pietre de râu și oase (fig. 14/a). Ceramica cuprinde categoriile de vase lucrate cu mina și la roată. Ceramica lucrată cu mina cuprinde fragmente din borcane cu buza dreaptă sau ușor evazată. Din ceramica lucrată la roată, din pastă roșie cărămizie, amintim câteva fragmente de cupe cu suprafața lustruită și cu marginea dreaptă sau ușor îngroșată (fig. 47/13, 16).

7. *Locuința 8* se află la adâncimea de numai 0,15 m față de nivelul actual de călcare, din care cauză a fost complet distrusă. Ea suprapune parțial bordeiul 13 și gropile 19 și 20 (fig. 6/a). Ceramica din această locuință este asemănătoare cu cea descoperită în celelalte locuințe de suprafață (fig. 49/8). În amestecul de chirpici și ceramică se afla un ac de bronz cu virful rupt, rotund în secțiune și cu gămălie discoidală, decorat parțial cu linii paralele incizate (fig. 48/6).

8. *Locuința 9* este formată dintr-o aglomerare de chirpici și ceramică fragmentară concentrate pe o suprafață de 6 m², la adâncimea de 0,25 m. În afară de ceramica obișnuită, inventarul locuinței

mai cuprinde un ac de bronz deformat din vechime, cu gămălia ruptă. După cît se pare nu a fost decorat (fig. 48/12).

9. *Locuința 16* s-a conturat în capătul sudic al secțiunii XXVIII, sub forma unei aglomerări de chirpici sfărîmați care suprapune bordeiul 23 (fig. 15/b). Inventarul locuinței cuprinde ceramică fragmentară, în majoritate lucrată la roată din pastă fină de culoare cenușie (fig. 47/9) și roșie și o fusaiolă bitronconică.

10. *Locuința 17* se află la adîncimea de 0,35 — 0,40 m. În afară de bucățile de chirpici dislocate de lucrările agricole, în zona locuinței se mai afla o mare cantitate de ceramică lucrată cu mîna și la roată. Ceramica lucrată cu mîna cuprinde fragmente de oale cu marginea evazată, decorate cu briu alveolat (fig. 41/10). Vasele lucrate la roată sînt din pastă cenușie (fig. 47/10). Remarcăm de asemenea un fragment mare dintr-o fructieră din pastă roșie (fig. 53/2; 56/7), fragmente de amfore cu buza îngroșată în afară și torți lungi, un fragment dintr-un vas miniatură, lucrat cu mîna, întregit parțial (fig. 52/5; 54/10) și fragmente dintr-un vas mic cu suprafața acoperită cu culoare neagră nelustruită. Inventarul acestei locuințe mai cuprinde un cuțit de fier (fig. 48/9) zgură de fier și bucăți de sticlă vitrificată.

C. GROPI

Gropile din așezarea din secolele II—III e.n. sînt răspîndite aproximativ pe toată suprafața săpată, grupîndu-se mai ales în preajma locuințelor de suprafață.

1. *Groapa 1* are formă ovală, cu diametrele de $1,3 \times 0,70$ m și adîncimea de 0,09 m. Ea conține resturi ceramice, din care s-a întregit un vas lucrat la roată din pastă fină de culoare cenușie, de formă bitronconică, cu marginea ușor evazată și cu un mic prag între buză și gît (fig. 47/15; 49/7; 52/4; 56/1). Pe fundul gropii se mai aflau fragmente de vase lucrate cu mîna din pastă poroasă, care provin de la borcane mai mari, străchini și de la o ceașcă tronconică fără toartă (fig. 52/3; 54/3). În umplutura gropii se mai aflau pietre și oase de animale.

2. *Groapa 2* are formă ovală, cu diametrul mare de 1,20 m și adîncimea de 1,40 m. În cuprinsul ei s-au găsit fragmente ceramice lucrate la roată și cu mîna și o cantitate apreciabilă de cărbuni și cenușă.

3. *Groapa 3* are formă rotundă, cu diametrul de 1,20 m și adîncimea de 1,10 m. În afară de fragmente ceramice, această groapă conține, în porțiunea dinspre fund, un strat de pietre, bucăți de chirpici cu urme de grinzi și resturi de vatră. Ceramica lucrată cu mîna este reprezentată doar printr-un fragment de vas decorat cu briu alveolat și un alt fragment cu o șanțuire pe mijlocul buzei. Ceramica lucrată la roată din pastă densă, cenușie și roșie cu lustru, apare în cantitate mai mare. Din această categorie se remarcă cîteva bucăți mai mari de la o amforă cu gîtul înalt și gros. Groapa mai conține numeroase oase de animale.

4. *Groapa 5* are forma aproximativ rotundă, cu diametrul de 1,30 m la partea superioară și 1,50 la fund, unde se cuptoresțe, și adîncimea 1,30 m. Inventarul său cuprinde ceramică fragmentară, care se găsește pe fundul gropii, oase de animale și resturi de vatră. Din ceramica lucrată cu mîna se păstrează partea superioară de la o oală cu marginea evazată și cîteva fragmente de vase lucrate cu mîna, decorate cu briu alveolat sau crestat.

5. *Groapa 6* are formă rotundă, cu diametrul de 1,10 m și adîncimea de 0,80 m. În cuprinsul ei s-au găsit fragmente dintr-un vas mare, lucrat la roată din pastă bună, roză-cărămizie, cîteva fragmente de castron lucrat la roată, cu marginea evazată și cîteva fragmente de vase lucrate cu mîna, decorate cu briu alveolat sau crestat.

6. *Groapa 7* are formă aproximativ rotundă, cu diametrul de 1,05 m și adîncimea de 0,60 m. Ea conține ceramică lucrată la roată, în majoritate din pastă fină cenușie; din care s-a întregit o cană de formă bitronconică cu gîtul înalt, buza orizontală și cu toartă din bandă lată (fig. 49/2; 56/6). De asemenea, se mai remarcă cîteva fragmente de castroane și chirpici din pastă roșie cu lustru, cu marginea îngroșată și evazată și umărul reliefat (fig. 47/18; 57/3).

7. *Groapa 9* are formă ovală, cu diametrele de 2,40 și 2 m și adîncimea de 0,80 m. Ea conține un fragment de fusaiolă acoperită peste tot cu creștături făcute cu unghia în pasta moale (fig. 51/3) și ceramică lucrată la roată cenușie și roșie, din care menționăm un fragment de chiup cu decor incizat în val (fig. 38/4) și străchini cu marginea dreaptă și evazată.

8. *Groapa 11* are formă rotundă, cu diametrul de 1 m, lărgindu-se spre fund cu 30 cm. Inventarul său cuprinde resturi ceramice (fig. 47/19), bucăți de lipitură cu urme de birne, precum și cenușă și cărbuni.

9. *Groapa 12* are formă ovală, cu diametrul de 1,20 m și adîncimea de 1,10 m. Ea conține ceramică lucrată la roată, cenușie și roșie, cu lustru și un gît cu ambele torți de la o amforă romană din pastă roșie deschisă. De asemenea, menționăm cîteva funduri de la chiupuri de dimensiuni mari și fragmente de castroane. Din ceramica lucrată cu mîna amintim cîteva fragmente decorate cu briu alveolat, funduri masive și torți.

10. *Groapa 13* are formă ovală, cu diametrul mare de 1,40 m și adâncimea de 0,95 m. Inventarul său cuprinde multă ceramică lucrată cu mâna, din care menționăm fragmente de borcane mari, cu corpul arcuit și marginea dreaptă, unele cu proeminențe cilindrice. Ceramică lucrată la roată din pastă cenușie și roșie este reprezentată prin partea superioară de la un castron de formă tronconică cu marginea groasă, evazată, decorat sub umăr cu linii verticale incizate (fig. 38/3). Groapa mai conținea cenușă și resturi de vatră.

11. *Groapa 14* are formă rotundă. Ea are diametrul de 1,20 m, care descrește spre fund și adâncimea de 0,80 m. Pe fundul gropii se află o cantitate mare de lipitură de pereți, cenușă, cărbuni și ceramică fragmentară, lucrată cu mâna și la roată.

12. *Groapa 15* are formă ovală, cu diametrele de 1,30 m și 0,90 m și adâncimea de 1 m. Ea conține ceramică, resturi de chirpici, oase și pietre. Ceramică cuprinde cele două categorii caracteristice secolelor II—III e.n. și fragmente de la vase de import. Ceramică lucrată cu mâna, din care s-a întregit un castron de formă tronconică din pastă grosieră cu aspect primitiv (fig. 52/6; 54/13), este în cantitate mai mică. Dintre fragmentele lucrate la roată se remarcă câteva decorate cu val incizat mărginit de linii drepte (fig. 42/8). Inventarul gropii mai cuprinde două fusaiole plate, din care una lucrată dintr-un fund de vas (fig. 50/5; 51/7).

13. *Groapa 17* are formă cilindrică, care se lărgeste spre fund ca o pungă (fig. 17/b). Diametrul său este de 1,45 m la partea superioară și de 2 m spre fund, iar adâncimea ajunge la 1,60 m. Pereții netezi și puternic arși, ca și resturile de cenușă, arată că inițial această groapă a servit pentru depozitarea proviziilor de cereale, după care a fost astupată cu diferite materiale, cum ar fi birne arse, resturi de pereți și de vatră și ceramică fragmentară. Ceramică lucrată cu mâna, decorată cu șiruri de briuri alveolate, este plină de funingine și urme de cărbuni (fig. 55/5). Ceramică lucrată cu roata este puțină și atipică. În această groapă se mai află și un obiect cilindric de lut străpuns vertical, cu capetele circulare netezite (fig. 53/6). Pe fundul gropii s-au mai găsit o fusaiolă mare roșie, lucrată dintr-un ciob, un cui de fier (fig. 48/13) și un ac de fier îndoit la un capăt (fig. 48/11).

14. *Groapa 18* are formă cilindrică, boltită spre fund, cu diametrul de 1,70 m și adâncimea de 2,30 m (fig. 6/a). Ea conține ceramică lucrată la roată, din care unele cioburi cenușii cu decor din benzi negre lustruite, iar altele lucrate cu mâna. Tot aici s-au mai găsit o mărgică sferoidală din pastă sticloasă de culoare roșie (fig. 48/4) și un ac de bronz cu gămălie, decorat cu incizii (fig. 48/5).

15. *Groapa 19* are formă de pungă, cu diametrul de 1,10 m și adâncimea de 1,20 m (fig. 6/a). Inventarul cuprinde fragmente ceramice lucrate la roată din pastă brună-roșcată, din care s-a întregit un castron de formă tronconică cu umărul înalt, buza puțin îngroșată, dreaptă, fund inelar și cu suprafața acoperită cu linii orizontale negre lustruite (fig. 49/5; 56/2). În groapă se mai află un fragment de capac (fig. 49/4) și fragmente de chirpici.

16. *Groapa 20* are formă cilindrică, cu diametrul de 1,20 m și adâncimea de 2 m (fig. 6/a). Ea nu conține decât resturile unui chiup cenușiu lucrat la roată și resturi de lipitură cu urme de fețuire, precum și o mărgică paralelipipedică din sticlă cenușie (fig. 48/3).

17. *Groapa 24* are formă rotundă, cu diametrul de 1,20 m și adâncimea de 0,75 m. Ea conține puțină ceramică, lucrată cu mâna și la roată (fig. 49/6), precum și o mare cantitate de oase de animale.

18. *Groapa 28* are formă rotundă, cu diametrul de 1,15 m și adâncimea de 0,80 m. Ea nu conține decât câteva fragmente lucrate la roată și o mare cantitate de lipitură și pietre.

În stratul de cultură aparținând acestei așezări, la adâncimea de circa 0,20 — 0,30 m, se aflau diferite obiecte și fragmente ceramice. Dintre acestea o importanță deosebită o are un pinten din fier, incomplet, cu spinul în formă romboidală și părțile laterale terminate cu butoni ușor bombăți (fig. 53/7). De asemenea, s-au mai găsit un vas mic lucrat cu mâna (fig. 52/8), un gît de amforă cu ștampilă adâncită (fig. 43/3), un disc din bronz cu 2 verigi pe spate (fig. 53/5), un fragment de fusaiolă (fig. 51/1), un obiect din ceramică zgurificată, cu perforație incompletă (fig. 51/2) și numeroase fragmente ceramice lucrate cu mâna (fig. 55/8) și cu roata (fig. 47/2; 53/3,8; 56/5).

Așezarea carpică de la Cucorâni, punctul Medeleni, se încadrează prin caracteristicile sale în grupul așezărilor deschise, nefortificate, răspândite în număr relativ mare în jumătatea de nord a Moldovei, între Siret și Prut.

După cum s-a observat din catalogul descoperirilor, în cadrul aceleiași așezări s-au folosit colibe și bordeie, materialul arheologic prezentat provenind mai ales din gropi, bordeie și locuințe de suprafață.

Forma locuințelor adâncite în sol este rectangulară, cu colțurile rotunjite, sau chiar ovală, cu dimensiuni care oscilează între 6,50 × 4,25 m și 4 × 3 m. Acest tip de bordei s-a folosit și în așezările carpice de la Poiana-Dulcești⁵⁹, Butnărești⁶⁰, Căbești⁶¹ și Văleni-Roman⁶².

⁵⁹ Gh. Bichir, *La civilisation des Carpes (II^e—III^e siècles de n. è.) à la lumière des fouilles archéologiques de Poiana-Dulcești, de Butnărești et de Pădureni, Dacia, N.S., XI, 1967, p. 181, fig. 4.*

⁶⁰ *Ibidem*, p. 181, fig. 8.

⁶¹ *Ibidem*, p. 179, 183.

⁶² Informații de la I. Ioniță. Materialul inedit la Muzeul de istorie din Roman.

Coliba este o locuință la fel de frecventă ca și bordeiul, avînd inițial o formă patrulateră, cu pereții din chirpici, acoperită probabil cu stuf. La Cucorăni, numai în puține cazuri s-a putut observa forma locuinței, deoarece fiind la mică adîncime față de nivelul actual de călcare, acest strat a fost în cea mai mare parte deranjat de plug.

Așezări similare, caracterizate prin locuințe de suprafață și bordeie, care au aparținut aceleiași civilizații, sînt destul de frecvente în Moldova⁶³. Mai rare sînt cazurile cînd în locuințele adîncite în sol s-au amenajat vetre de foc, acestea fiind construite cu pîdilecție în afară, în preajma locuințelor, ca în cazul așezării carpice de la Poiana-Dulcești⁶⁴. În preajma locuințelor s-a constatat existența a numeroase gropi, din care majoritatea au servit ca gropi de provizii, fiind amenajate special în acest scop. Prin forma cilindrică sau de butoi, ca și prin arderea puternică a pereților, s-a asigurat o impermeabilitate mai mare a lor. După folosire, ele au fost umplute cu resturi diverse, printre care fragmente ceramice, bucăți de vatră, oase de animale și uneori diferite obiecte. Groapa 17 conținea aproape numai cenușă și cărbuni, în strat relativ gros, fragmente de chirpici arși proveniți de la vatră și foarte rare fragmente ceramice. În Moldova, gropi cu conținut asemănător s-au mai descoperit la Poiana — Dulcești — Varniță și Butnărești⁶⁵, precum și în așezări getice mai vechi ca Țifești — Panciu⁶⁶ și Poiana — Tecuci⁶⁷. În unele cazuri, acestora li s-a atribuit un caracter ritual⁶⁸. În afară de gropile amenajate special, ritual sau pentru provizii, au mai existat și gropi fără inventar, cilindrice, nu prea adînci, din care s-a scos probabil lutul necesar diferitelor construcții gospodărești.

Descoperirile de la Cucorăni, la fel ca altele din Moldova, în special cele de la Țifești, Butnărești și Poiana — Dulcești, prin inventarul lor demonstrează o viață economică destul de evoluată. O cantitate relativ mare de zgură de fier arată că metalurgia a constituit o ramură importantă a economiei carpilor. Numărul mare de gropi care au servit pentru depozitarea cerealelor și cantitatea mare de oase de animale descoperite în locuințe, gropi sau în stratul de cultură, dovedesc o preocupare deosebită pentru agricultură și creșterea vitelor. De asemenea, numărul mare de fusiole de diferite tipuri, ca și greutatea piramidale din lut ars, indică torsul și țesutul ca preocupări casnice importante.

Un loc cu totul aparte în inventarul așezării de la Cucorăni revine fibulelor, ca accesoriu vestimentar, grație cărora s-a putut face încadrarea cronologică și culturală a așezării.

Din punct de vedere tipologic, fibulele de la Cucorăni pot fi împărțite în două grupe. Prima grupă cuprinde patru fibule lucrate din bronz sau fier cu arcul semicircular ușor înălțat, piciorul mai lung și placa de oprire lată și înaltă. Unele exemplare de acest tip au câte un nod la punctul de întîlnire a arcului cu piciorul (fig. 46/1, 3-5). Acest tip de fibulă se găsește frecvent în provinciile romane de la Dunăre, cu începere din secolul al II-lea e. n., precum și la nord de acest fluviu, pe un teritoriu mai larg⁶⁹. La noi în țară, această fibulă apare de obicei în așezările și cimitirele carpice, mai frecvent în a doua jumătate a secolului al II-lea e. n. și în secolul al III-lea e. n., ca de exemplu la Poienești⁷⁰, Virteșcoiu, Pădureni⁷¹, Poiana — Dulcești⁷², Țifești⁷³, Băiceni⁷⁴ și Butnărești⁷⁵. Un alt tip de fibulă, reprezentat la Medeleni printr-un singur exemplar, este așa-zisa fibulă cu balama, lucrată din bronz, cu corpul drept, piciorul din placă lată terminat scurt cu un buton conic vertical și cu portagrafa înaltă (fig. 48/2). Ea are analogii apropiate mai ales cu fibulele din mormîntul I de la Gabăra-Moldovenii⁷⁶ și cu un exemplar de la Pădureni⁷⁷, cu resortul din bronz și arcul din fier. Spre deosebire de fibulele menționate, exemplarul de la Cucorăni are un semidisca la capătul dinspre resort al piciorului și o creastă decorată cu linii paralele la mijlocul arcului,

Fibulele de la Cucorăni, reprezentînd variante mai timpurii ale tipului cu portagrafa înaltă, vin în sprijinul încadrării cronologice a așezării în a doua jumătate a secolului al II-lea e. n. precum și în prima jumătate a secolului al III-lea e. n. Această datare este susținută și de pintenu de fier descoperit în strat. Această piesă, răspîdită mai mult în regiunile nordice ale Europei se

⁶³ Gh. Bichir, *op. cit.*, p. 179—184.

⁶⁴ *Ibidem*, p. 184, fig. 4.

⁶⁵ *Ibidem*, p. 184.

⁶⁶ Sebastian Morintz și N. Harțuchi, *Săpăturile de la Țifești, Materiale*, VIII, 1962, p. 523.

⁶⁷ R. Vulpe și colab., *op. cit.*, p. 197; *idem*, *op. cit.*, SCIV, III, 1952, p. 194.

⁶⁸ Gh. Bichir, *op. cit.*, p. 185.

⁶⁹ J. Filip, *Praneké Ceskoslovenska*, Praha, 1948, p. 358, pl. 22/24; A. Kietlińska, T. Dąbrowska, *Cmentarzyska z okresu w pływow rzymskich we wsii Spycymierz pow. Turck*, *Materiały Starożytnic*, IX, 1963, p. 143—255, pl. VII/18; IX/3—4; A. K. Ambroz, *op. cit.*, p. 36, fig. 7/10; Titus Kolnik, *Zur Typologie und Chronologie cingter Fibeln aus der jüngeren*

römischen Kaiserzeit in der Südwestslowakei, *SlA*, XIII, 1, 1965, p. 231—236.

⁷⁰ R. Vulpe, *Săpăturile de la Poienești din anul 1949, Materiale*, I, 1953, p. 389, fig. 277/6.

⁷¹ Sebastian Morintz și Gh. Bichir, *Săpăturile de la Pădureni, Materiale*, VI, 1960, p. 492, fig. 3/1.

⁷² Gh. Bichir, *op. cit.*, p. 208, fig. 9/7; 24/6.

⁷³ Sebastian Morintz și N. Harțuchi, *op. cit.*, p. 523.

⁷⁴ Informații de la Ion Ioniță. Material inedit.

⁷⁵ Gh. Bichir, *op. cit.*, p. 205, fig. 24/1, 2.

⁷⁶ I. Antonescu, *Săpăturile de la Gabăra-Porțești, Materiale*, VI, 1960, p. 480, fig. 5/4.

⁷⁷ Sebastian Morintz și Gh. Bichir, *op. cit.*, p. 492, fig. 3/3.

datează în secolele II—III e. n.⁷⁸. Un pinten relativ asemănător a fost descoperit în așezarea carpică de la Băiceni—Siliște⁷⁹, așezare datată pe bază de ceramică și fibule în secolele II—III e. n.

Ceramica așezării din secolele II—III e. n., ca de altfel și întreaga cultură carpică, lasă să se constate o puternică tradiție din Latènul geto-dacic, la care se adaugă influența romană. Spre deosebire de unelte, ceramica este foarte abundentă. Ea cuprinde trei categorii: 1, ceramică poroasă lucrată cu mîna; 2, ceramică cenușie lucrată la roată, alături de care apare ceramica roșie-cărămizie; 3, ceramică romană de import.

Ceramica poroasă este lucrată cu mîna din pastă amestecată cu cioburi pisate și mai rar cu pietricele, avînd culoare cenușie-cărămizie, cu nuanțe spre neagră-cenușie sau galbenă-cărămizie. Formele caracteristice acestei categorii sînt vasul-borcan și ceașca dacică. Borcanele sînt mai mult sau mai puțin înalte, cu profilul bombat, buza răsfrîntă și fundul plat. Ornamentul obișnuit la această grupă ceramică este format din cîte unul sau două brîie simple sau alveolate, precum și din butoni cilindrici sau conici. Numai două fragmente sînt ornamentate cu un decor format dintr-o linie ondulată incizată pe umărul vasului (fig. 39/7; 55/1). Forme asemănătoare se găsesc în Moldova mai mult în așezările carpice din secolele II—III e. n., ca Șcheia-Suceava⁸⁰ și Țifești-Vrancea⁸¹, precum și în necropole, unde procentajul urnelor lucrate cu mîna este mult mai mic.

În afară de borcane, în această categorie ceramică se încadrează și ceștile tronconice cu o toartă sau fără torți, reprezentînd ca și tipul precedent o formă dintre cele mai frecvente ale ceramicii de tradiție dacică. În necropolele din această vreme s-au folosit drept capace de urnă, ca la Poieniștii⁸², iar în așezări îndeplinesc rolul de opaiț pentru iluminat. Exemplare asemănătoare cu ceștile tronconice de la Cucorăni s-au mai găsit la Șcheia-Suceava⁸³, Băiceni⁸⁴, Hangu⁸⁵, Poiana-Dulcești, Butnărești⁸⁶ etc.

A doua categorie ceramică, predominantă din punct de vedere cantitativ, este cea lucrată la roată din pastă fină, compactă, arsă uniform, de culoare cenușie sau roșie. Cele mai frecvente forme sînt amforele cu torți din bandă lată, gîtul scurt, marginea îngroșată și fundul inelar, fructierele și castroanele largi, cu buza îngroșată sau lățită în afară și fundul inelar, cîmile cu o toartă, gîtul înalt, corpul bombat și fundul inelar și capacele cu mîner.

Numai puține vase lucrate la roată din pastă cenușie sînt ornamentate, majoritatea avînd suprafața exterioară bine lustruită. Tehnica de ornamentare este caracterizată, ca în epoca dacică, prin linii adîncite sau lustruite, formînd motive geometrice ori zone lustruite și nelustruite, care alcătuiesc prin contrastul de luciu nuanțări coloristice. Decorul incizat constă din benzi de linii ondulate sau horizontale, dispuse pe partea superioară a vasului (fig. 38/1—8; 42/1—8; 53/1, 3, 8; 56/3; 57/2, 6, 9, 10).

În marea sa majoritate, materialul ceramic este fragmentar, de aceea este dificil să facem o tipologie în cadrul fiecărei forme. În general, se constată că ceramica cenușie este de origine Latène geto-dacică, fiecare formă avînd însă și particularități specifice perioadei carpice. Astfel, s-a observat la Cucorăni, ca și în așezările de la Poiana-Dulcești⁸⁷, Butnărești⁸⁸ și altele, că fructierele au piciorul mai scurt și îngroșat, iar marginea puternic evazată și ușor subțiată. De asemenea, la cîmile cu una sau două torți se observă o oarecare suplețe a siluetei față de formele mai vechi, acest lucru datorîndu-se probabil unor influențe străine (romane și sarmatice).

Ceramica lucrată la roată de culoare roșie este la Cucorăni mai puțin frecventă decît cea cenușie. Arderea oxidantă s-a folosit atît pentru fructiere și străchini, cît și la amfore și capace. Și această ceramică este atribuită în general contactului cu lumea romană, a cărei influență s-a manifestat atît în tehnica de lucru, cît și în forme.

Ceramica de import constă dintr-o cantitate nu prea mare de fragmente de amfore, care după pastă pot fi separate în două categorii. Cele mai frecvente sînt amforele lucrate din pastă albicioasă, cu aspect aspru și cu o pigmentație negricioasă, căreia îi corespunde forma cu gîtul înalt, subțire, marginea inelară, torțile cu nervură longitudinală și fundurile terminate într-un mic cilindru. Alte fragmente provin de la amfore din pastă cărămizie, mai densă și mai puțin aspră, avînd gîtul mai scurt și mai larg, corpul foarte bombat și torțile din bandă lată. Aceste două categorii de amfore apar destul de frecvent în așezările din secolele II—III e. n. din Moldova. În mod deosebit se remarcă la Cucorăni o frecvență mai mică a celei de a doua categorii de amfore, care apare tot mai rar spre sfîrșitul secolului al III-lea⁸⁹.

⁷⁸ A. Kietlinska, T. Dabrowska, *op. cit.*, pl. XXVI/7.

⁷⁹ Informații de la Ion Ioniță. Material inedit.

⁸⁰ Gr. Foiț, *Așezarea dacică de la Siliștea-Scheit, Studii și Materiale*, Suceava, 1969, p. 29, fig. 5.

⁸¹ Sebastian Morintz și N. Harțuchi, *op. cit.*, 1962, p. 522, fig. 4.

⁸² R. Vulpe, *op. cit.*, p. 348, 410, fig. 172, 335/1.

⁸³ Gr. Foiț, *op. cit.*, p. 58, fig. 4.

⁸⁴ Informații de la I. Ioniță. Material inedit.

⁸⁵ D. Gh. Teodor și Silvia Teodor, *Șantierul arheologic Hangu-Celățule, Materiale*, VII, 1961, p. 42—43.

⁸⁶ Gh. Bichir, *op. cit.*, p. 190, fig. 11/2; 14/5.

⁸⁷ *Ibidem*, p. 192, fig. 11/9.

⁸⁸ *Ibidem*, p. 192, fig. 13/2, 3.

⁸⁹ La Poieniști predomină amfore cu gîtul înalt și subțire. R. Vulpe, *op. cit.*, p. 290, fig. 79.

Literele $\omega\pi$ incizate pe gîtul unei amfore din bordeiul 16 (fig. 43/6) ca și ștampila $\Delta O\Pi$ (fig. 43/3) de pe un alt fragment găsit anterior pe locul așezării⁹⁰, arată că aceste amfore au ca proveniență centrele de producție din zonele nord pontice cu care carpicii din Moldova aveau relații de schimb în secolele II—III e. n.⁹¹. Inventarul așezării carpice de la Cucorăni mai cuprinde și alte obiecte, ca rondoale de ceramică, cataramă, ace ornamentate, mărgelile de sticlă colorată, cuie, cuțitașe și împungătoare. De asemenea, în bordeiul 8 se afla o monedă imperială de argint de la Titus Vespasian (fig. 58/2)⁹².

Așezarea de la Cucorăni, alături de alte așezări asemănătoare din Moldova, poate fi atribuită culturii carpice, datată pe bază de monede, fibule și alte elemente tipice în secolele II—III e.n. Cele mai apropiate analogii le oferă așezările carpice de la Pădureni, Poiana—Dulcești (Siliște și Varinița), Șcheia—Suceava și Băiceni—Siliște. Din materialul publicat pînă în prezent, reiese că în Moldova aria de răspîndire a culturii materiale carpice, încadrată cronologic în secolele II și III e.n., a fost relativ întinsă, cuprinzînd întregul teritoriu dintre Carpați și Prut.

IV. AȘEZAREA PREFEUDALĂ DIN SECOLELE VI—VII

Stratul prefeudal este foarte subțire, pe alocuri confundîndu-se cu solul arabil, iar resturile de locuire sînt sporadice. În total s-au săpat cinci bordeie și un complex de cuptoare pentru copt pîine.

A. LOCUINȚE

1. *Bordeiul 2* are groapa de formă rectangulară, cu laturile de $3,50 \times 2,90$ m și adîncimea de $1-1,10$ m față de nivelul actual de călcare (fig. 18/a). În colțul de nord-vest al bordeiului se afla cuptorul, de formă rectangulară, cu lipituri pe vatră și pe pereți. Bolta cuptorului era înaltă de $0,33$ m. În jurul vetrei, eventual și deasupra, erau probabil pietre, care în momentul descoperirii se aflau răspîndite în groapa bordeiului împreună cu multe fragmente ceramice. În spatele cuptorului se afla un prag pe care s-au găsit fragmente de vase. Din cauză că bordeiul a fost secționat de un șanț contemporan, care străbate în diagonală groapa, vatra a fost distrusă, iar inventarul ceramic descompletat. Inventarul bordeiului cuprinde numai ceramică, reprezentată prin fragmente de borcane lucrate cu mîna din pastă poroasă cu cioburi pisate în compoziție. S-au păstrat mai ales funduri de vase groase și cu diametrul mic, precum și cîteva margini puțin evazate și ornamentate cu alveole (fig. 59/1; 60/12, 16; 61/5). De asemenea, mai menționăm partea inferioară de la un vas bitronconic cu suprafața aspră, cu ușoare urme de netezire (fig. 59/3). Tot din aceeași categorie de pastă sînt lucrate cîteva cioburi care au pe corp urme de decor format din striuri întretăiate (fig. 61/4) sau cercuri concentrice (fig. 61/7), precum și fragmente de tipsii (fig. 61/6; 62/6).

2. *Bordeiul 4* are formă rectangulară, cu laturile de $3,30$ m \times $2,80$ m și adîncimea de $0,70-0,75$ m. Pe latura de nord-vest se afla vatra construită din lut și pietre de rîu, de formă rectangulară. Pietrele, care inițial au mărginit trei laturi ale vetrei, sînt deranjate și prăbușite în față, peste cărbuni și cenușă (fig. 18/b). Pe vatră se aflau cîteva vase întregibile, precum și alte resturi fragmentare, mai ales funduri și bucăți de margini (fig. 59/4; 61/3, 16). Ceramica este lucrată din pastă grosieră, de culoare brună-negricioasă, cu suprafața aspră, avînd cioburi pisate ca degresant în compoziție. Vasele au forma de borcan cu corpul ușor bombat, mai strîmte la fund și la gură. Mărginea lor este ușor evazată, în cîteva cazuri decorată cu mici alveole (fig. 59/6).

3. *Bordeiul 17* se aseamănă cu precedentul în ceea ce privește adîncimea mai mică, de $0,70$ m. Forma sa este rectangulară, cu laturile de 4 m fiecare (fig. 19/a). În colțul nord-vestic se afla vatra construită din piatră și lut. În jurul ei, precum și pe restul podelei, se afla multă cenușă, precum și fragmente de vase și tipsii lucrate cu mîna din pastă grosieră (fig. 60/5, 6, 13; 62/7). Din acestea s-a putut întregi un vas de formă bitronconică, cu diametrul ușor rotunjit și cu marginea foarte scurtă (fig. 59/8). În umplutura gropii se mai aflau cîteva pietre, oase de animale și două fusaiole bitronconice din lut ars (fig. 61/10, 12).

4. *Bordeiul 19* are forma aproximativ rectangulară, cu laturile de $4,50 \times 3,80$ m și adîncimea de $0,80-1,20$ m, în funcție de înclinarea pantei. În afară de acela dinspre nord-vest, în care se afla vatra, în toate celelalte colțuri, pe mijlocul laturilor și în centrul locuinței se aflau gropi de la stîlpii de susținere ai acoperișului (fig. 19/b). Toate aceste gropi au aproximativ aceleași dimensiuni și adîncimea de circa $0,30$ m. Vatra a fost construită din pietre mici de rîu și lespezi mai mari de piatră și lipituri de lut, care formau parametrul în jurul unei suprafețe de formă rectangulară.

⁹⁰ Acest fragment de amforă cu ștampilă, găsit prin cercetările de suprafață anterioare săpăturilor, se află în colecția personală a învățătorului D. Cristea din Cucorăni, jud. Botoșani.

⁹¹ I. B. Zeest, *Keramičeskaja tara Bospora*, Moscova, 1960, p. 110, pl. XXVIII/64 a și b.

⁹² Determinarea monedei a fost făcută de Șeiva Sanie de la Muzeul de istorie a Moldovei din Iași.

Pe vatră și în fața ei se afla foarte multă cenușă și cărbuni. De asemenea, și pe fundul bordeiului s-au găsit bucăți mari de cărbuni, proveniți probabil de la pereți și acoperiș. Pământul de umplură conținea oase de animale, printre care și de păsări, pietre și fragmente ceramice. Ceramica descoperită pe podeaua bordeiului consta din fragmente de vase cu pereții curbați, fundul gros și buza ușor evazată (fig. 60/3, 4, 7, 9; 62/3,—5) și tîpsii cu fundul îngroșat și marginea verticală, ușor rotunjită

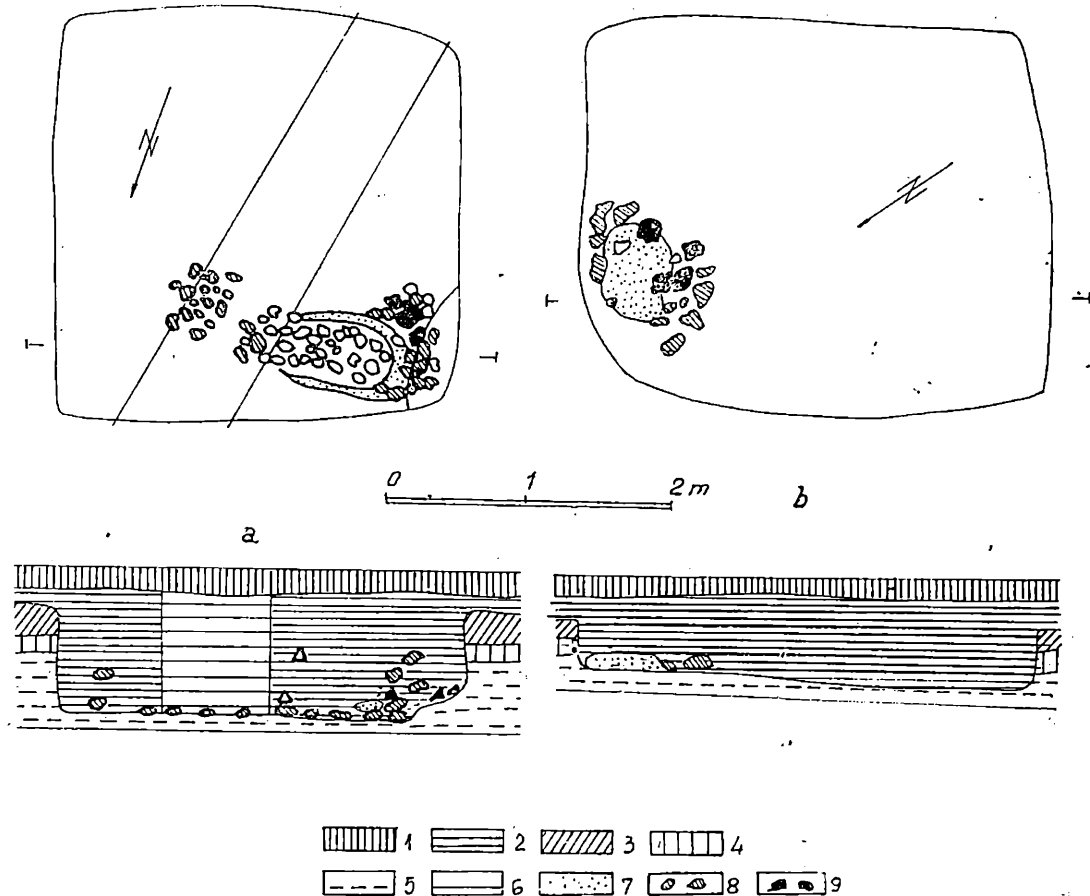

Fig. 18. — Planul și profilul bordeiilor 2 (a) și 4 (b): 1, sol vegetal; 2, strat din secolele VI—VII; 3, strat din secolele II—III c.n.; 4, strat din a doua epocă a fierului; 5, sol galben; 6, șanț contemporan; 7, resturi de vatră; 8, pietre; 9, fragmente ceramice.

(fig. 60/8, 11, 14). Un vas miniatură din pastă poroasă, deformat, s-a păstrat întreg (fig. 59/5). În bordei se mai aflau două fusaiole bitronconice (fig. 61/14, 15), o mărgică de lut (fig. 61/9), un împungător de os (fig. 61/1) și o pastilă din sticlă verzuie (fig. 61/8).

5. *Bordeiul 20* are formă dreptunghiulară cu laturile de $3,50 \times 3,10$ m și adâncimea de 0,75—0,90 m (fig. 20). Pe fundul bordeiului se afla mult cărbune, provenit de la stâlpii care susțineau partea superioară a bordeiului. Vatra se afla în colțul nord-vestic, orientată cu deschiderea spre latura de est. Spre deosebire de vatra bordeiului 19, aceasta n-a avut în construcția ei decît pietre mărunte și lipitură din lut, care s-au răspândit pe un spațiu mai întins. Pe vatră se mai afla cenușă și cărbuni, precum și partea inferioară a unei oale lucrate cu mîna de aspect grosier. În restul bordeiului se mai aflau fragmente ceramice lucrate în aceeași tehnică, provenind de la oale cu pereții arcuiți, marginea puțin evazată și fundul gros (fig. 59/2, 7; 60/1, 2, 10, 17; 62/1, 2). În afară de oale, s-au mai găsit și câteva fragmente de tîpsii (fig. 60/15), jumătate de fusaiole bitronconice (fig. 61/13) și o alta frumos decorată cu caneluri despărțite prin nervuri în relief (fig. 61/11).

B. CUPTOARE PENTRU COPT PÎNE

În afară de cele cinci bordeie, în așezarea prefeudală s-au mai descoperit două cuptoare de copt pîne, ambele cu deschiderea în aceeași groapă, de formă elipsoidală (fig. 4).

1. *Cuptorul 1* a fost construit din pietre și lipituri. El are formă rotundă cu boltă, cu diametrul de 0,80 m (fig. 4/C₁). Observațiile făcute asupra resturilor de cuptor păstrate duc la con-

cluzia că el a fost refăcut în decursul funcționării sale. Peste lipitura inițială s-a așezat un pat din pietre late, una lângă alta, peste care s-a întins o lipitură groasă de 3,5 cm. Între cele două lipituri se afla un strat de cenușă de 1 cm grosime. La refacere, pietrele au fost așezate mai ales spre fundul cuptorului. Cu toate că era spartă în multe locuri, cupola s-a păstrat destul de bine până la înălțimea de 30 cm de la nivelul vetrei.

2. *Cuptorul 2* are gura mai jos decât cuptorul 1 și fundul ușor înclinat spre ieșire. El este construit în același mod ca primul cuptor, având stratul de lipitură cu grosimea de 2,5 cm (fig. 4/C₂). Groapa cuptoarelor conținea puțin material ceramic, asemănător celui din bordeiele descrise.

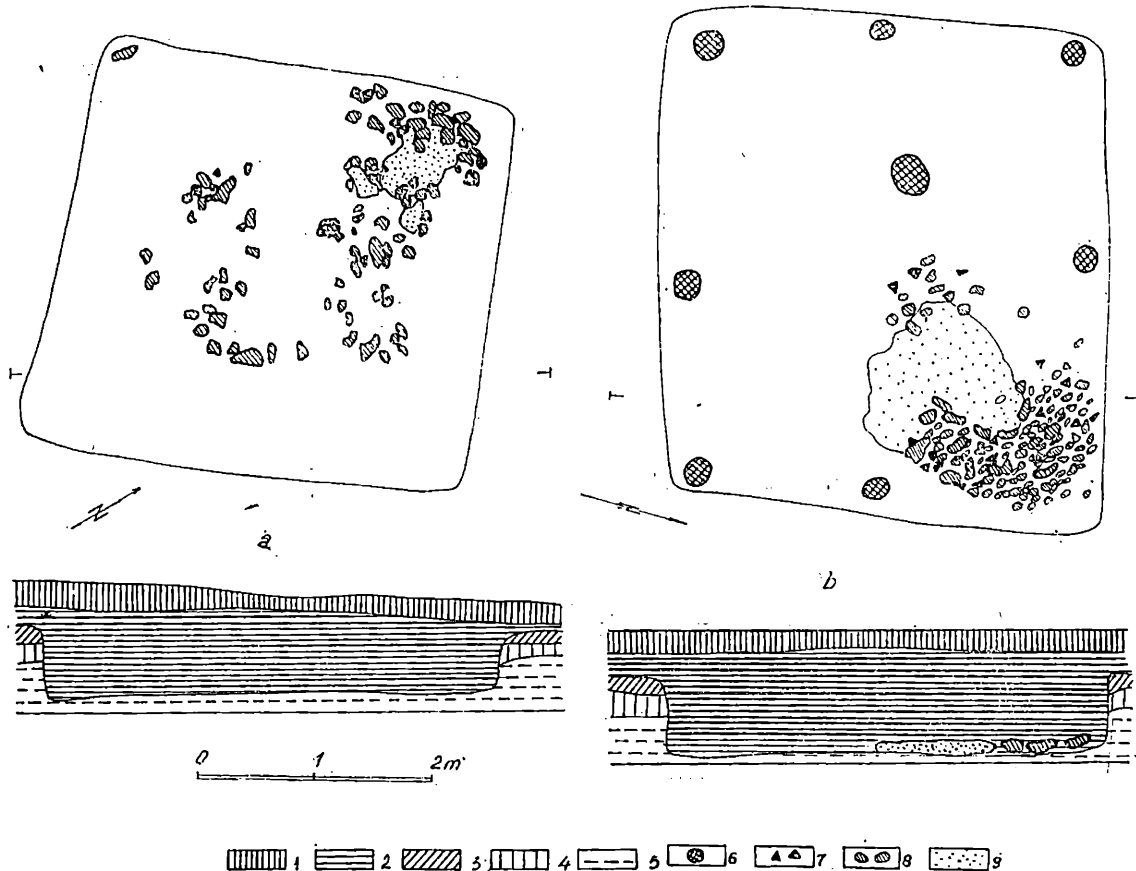

Fig. 19. — Planul și profilul bordeiilor 17 (a) și 19 (b): 1, sol vegetal; 2, strat din secolele VI—VII; 3, strat din secolele II—III c.n.; 4, strat din a doua epocă a fierului; 5, sol galben; 6, gropi de pari; 7, fragmente ceramice; 8, pietre; 9, arsură și cenușă.

Având ambele deschideri în aceeași groapă, se poate afirma că aceste două cuptoare aparțin aceleiași perioade; atât felul în care sînt construite, distanța relativ mică dintre ele, de circa 3,25 m, cît și raportul dintre cuptoare și umplutura gropii, ne indică o folosire a lor în aceeași vreme. Deosebirea dintre gradul de ardere al celor două cuptoare arată că cuptorul 1 a fost mai mult folosit, fiind și refăcut după o anumită perioadă de folosire.

Cercetările arheologice efectuate în Moldova, privind cultura materială din a doua jumătate a mileniului I e.n., au documentat un mare număr de așezări deschise de tipul siliștilor⁹³. Aceste așezări sînt situate asemeni aceleia de la Cucorăni, pe pantele line din apropierea apelor. Locuințele de tip bordei sau semibordei, de formă rectangulară cu colțurile rotunjite, au gropi cilindrice sau ovale în colțuri și pe mijlocul laturilor, în care se introduceau parii pentru susținerea acoperișului. Acest procedeu, observat și în așezarea din secolele VI—VII de la Șipot—Suceava⁹⁴, s-a folosit la locuințele a căror acoperiș a fost construit într-o singură pantă, ale cărei resturi, constînd din cenușă și resturi de cărbuni de esență moale, se afla pe podeaua locuinței. În locuințele-bordei

⁹³ M. Petrescu-Dîmbovița, N. Zaharia, Em. Zaharia, *op. cit.*, p. 107, 108.

⁹⁴ M. D. Matei, *Șantierul arheologic Suceava, SCIV*, V,

1954, 1—2, p. 300; D. Gh. Teodor, *Șantierul arheologic Suceava. Sectorul Șipot, Materiale*, IX, 1970, p. 379—382.

se aflau vetre simple dispuse într-unul din colțuri, probabil în fața intrării. Astfel de bordeie s-au mai descoperit în așezarea de la Lozna Dorohoi⁹⁵, Botoșana⁹⁶, Dolhasca⁹⁷ și alte așezări din această perioadă. În așezarea de la Cucorâni nu s-au descoperit pietrare și nici vetre deschise în afara locuinței. Cele două cuptoare de copt piine descoperite izolat, au analogii apropiate în așezările din secolele VI—VII de la Șipot—Suceava⁹⁸, Botoșana⁹⁹, Crucea lui Ferentz¹⁰⁰, fiind atribuite în general populației autohtone, ele continuând să fie folosite pe scară largă și în secolele următoare, în cultura Dridu¹⁰¹.

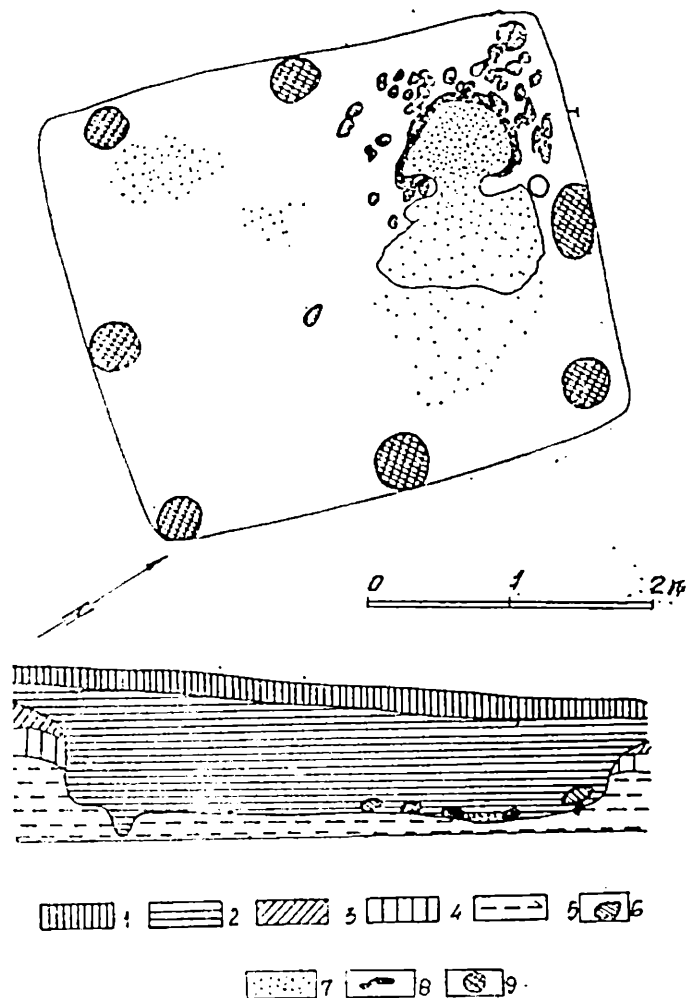

Fig. 20. — Planul și profilul bordeiului 20: 1, sol arabil; 2, strat din secolele VI—VII; 3, strat din secolele II—III; 4, strat din a doua epocă a fierului; 5, sol galben; 6, pietre; 7, arsură și cenușă; 8, resturi de vatră; 9, gropi de pari.

tigaia de formă circulară, de dimensiuni mijlocii, cu marginile scunde, groase și rotunjite, fundul fiind și el îngroșat (fig. 60/8, 11, 14, 15; 61/6; 62/6,7). Pasta din care acestea au fost lucrate

Ceramica caracteristică așezării din secolele VI—VII de la Cucorâni aparține categoriei lucrate cu mîna și deși în majoritatea ei este fragmentară, se pot deosebi câteva tipuri. Astfel, în ceea ce privește forma, se remarcă mai întîi oalaborean, de dimensiuni mici sau mijlocii, cu buza puțin răsfrîntă în afară, umerii ușor rotunjiți, corpul bombat și fundul cu diametrul mai îngust decît gura. Aceste vase sînt modelate dintr-o pastă care conține cioburi pisate și o cantitate mică de micropundișuri. Cîteva fragmente din acest tip de vas au pe buză alveole sau creștături. Cele mai apropiate analogii pentru aceste vase se află în așezările de la Șipot—Suceava¹⁰² și Ibănești—Dorohoi¹⁰³, datate în aceeași vreme, precum și în așezări mai tîrzii din secolele VII—VIII, ca cele de la Lozna—Dorohoi¹⁰⁴, Dorobanțu—Iași¹⁰⁵, Fălcu¹⁰⁶ și Vădeni—Birlad¹⁰⁷. Alt tip de vas este oala-borean de dimensiuni mici, cu buza dreaptă și scurtă, uneori fără umăr, alteori cu umerii prelinși, avînd fundul gros și îngustat. Un astfel de vas, dar cu corpul mult bombat pînă la bitroconicitate, provine din bordeiul 2 (fig. 59/3). Tot aici s-a descoperit și un fragment de borcan, care avea pe umăr un briu în relief, tip de vas care după cît se pare este rar întîlnit în nordul Moldovei¹⁰⁸. O formă de vas mai rar atestată este cana de dimensiuni mici, de formă cilindrică, cu buza dreaptă și subțiată, iar fundul plat și îngroșat. Ultima formă remarcată la Cucorâni pentru această epocă este

⁹⁵ D. Gh. Teodor și Ion Mîltea, *Cercetări arheologice în așezarea prefeudală de la Lozna-Dorohoi*, AM, IV, 1966, p. 279—290, fig. 5/2; 6/3, 5.

⁹⁶ Săpături efectuate de D. Gh. Teodor, S. Teodor și Gr. Foiț. Material inedit.

⁹⁷ Săpături efectuate de Silvia Teodor. Material inedit.

⁹⁸ M. D. Matei, *op. cit.*; D. Gh. Teodor, *op. cit.*, p. 379—382.

⁹⁹ Săpături efectuate de D. Gh. Teodor, S. Teodor și Gr. Foiț.

¹⁰⁰ D. Gh. Teodor, *Descoperirile din secolele VI—VII, de la Crucea lui Ferentz—Iași, Cercetări istorice*, 2, 1971, p. 120, fig. 2.

¹⁰¹ D. Gh. Teodor, *Contribuții la cunoașterea culturii Dridu pe teritoriul Moldovei*, SCIV, XIX, 1968, 2, p. 235.

¹⁰² D. Gh. Teodor, *op. cit.*, *Material*, IX, 1970, p. 381, fig. 6.

¹⁰³ D. Gh. Teodor, *Evoluția culturii materiale din Moldova în secolele VI—X, Carpatica*, II, 1969, p. 258, fig. 16/1—2.

¹⁰⁴ D. Gh. Teodor și Ion Mîltea, *op. cit.*, p. 279—290, fig. 5/2; 6/3—5.

¹⁰⁵ A. Nițu și D. Gh. Teodor, *Raport asupra sondejului din așezarea prefeudală de la Spinoasa, Material*, V, 1959, p. 489, fig. 5/3—4.

¹⁰⁶ Gh. Coman, *Cercetări arheologice cu privire la secolele V—XI în sudul Moldovei (steapa colinară Hortincea-Elan-Prut)*, AM, VI, 1969, p. 306, fig. 8/1,5.

¹⁰⁷ Idem, *Cercetări arheologice în sudul Moldovei cu privire la secolele V—XI, SCIV*, XX, 1969, 2, p. 290.

¹⁰⁸ D. Gh. Teodor, *op. cit.*, p. 265.

este grosolană, amestecată cu cioburi pisate. Exemplare asemănătoare s-au găsit în majoritatea așezărilor din secolele VI — IX, constituind o formă de vas specifică pentru această epocă¹⁰⁹. În așezarea prefeudală de la Cucorăni s-au descoperit relativ puține obiecte și unelte; inventarul bordeielor cuprindea câteva fusaiole din lut ars și o mărgică din același material și un os ascuțit, folosit probabil drept împungător. În stratul de cultură s-a mai găsit un împungător din os (fig. 61/2), frumos decorat cu cercuri concentrice și punct central, pe întreaga suprafață.

Așezarea din secolele VI — VII de la Cucorăni, prin caracteristicile sale, se încadrează în prima fază de dezvoltare a culturii materiale din Moldova din a doua jumătate a mileniului I¹¹⁰. Ea comportă analogii cu descoperirile de la Șipot — Suceava, Botoșana (nivelul al II-lea), Ibănești — Dorohoi și Iași — Crucea lui Ferentz, datate pe baza unor obiecte de podoabă (fibule digitate, aplici etc.) în secolele VI — VII. Această datare este sugerată și de analogiile apropiate cu descoperirile de la Nezvisko, pe Nistrul superior¹¹¹, Korceak¹¹², Kolocin¹¹³, din regiunea Niprului superior, precum și în grupul cultural Penkovka¹¹⁴, încadrându-se în epoca primelor contacte ale populației autohtone cu slavii, când se fac simțite influențele reciproce ale celor două elemente culturale și etnice.

SILVIA TEODOR

LES FOUILLES DE CUCORĂNI (DÉP. DE BOTOȘANI)

RÉSUMÉ

Les fouilles effectuées à Cucorăni (dép. de Botoșani) de 1964 à 1970 ont eu pour objet l'étude des établissements identifiés sur la colline de Medeleni. Ces fouilles furent étendues sur une surface assez grande mettant au jour des vestiges datant de quatre époques : a) tombes du premier âge du fer ; b) établissement du deuxième âge du fer ; c) établissement carpe des II^e — III^e siècles de n. è. ; d) établissement préféodal des VI^e — VII^e siècles de n. è. (fig. 1).

Les restes d'habitat des établissements cités constituent des couches superposées dont la grosseur est d'environ 0,50 — 0,70 m.

★

a) Le cimetière hallstattien, où on a découvert trois tombes d'incinération, conservées intactes, ainsi que quelques petits vases provenant de tombes détruites, a été anéanti en grande partie par les établissements ultérieurs. L'inventaire de presque toutes les tombes compte des vases ayant les trois formes suivantes : l'urne, le couvercle de l'urne et un petit vase secondaire (fig. 2/1 — 7 ; 3/1 — 4).

Au point de vue du rite et du rituel funéraire, les tombes de Cucorăni ont peu d'analogie en Moldavie. Quant à l'inventaire archéologique, il est semblable aux restes sporadiques des établissements de Corlăteni, Andrieșeni et Trușești — Movila de la plaine de Jijia, datés des IX^e — VIII^e siècles av. n.è.

★

b) L'établissement du deuxième âge du fer a deux phases, dont une caractérisée par des cabanes et l'autre par des huttes, pouvant être séparées chronologiquement tant par leur position stratigraphique que par leur inventaire.

Les cabanes ont été aménagées à une petite profondeur et ont été très détériorées par les travaux agricoles. C'est pourquoi on n'a pu déterminer qu'approximativement leur orientation, leur forme et leurs dimensions (fig. 6/b ; 7/a ; 9/a, b ; 10/a).

La fosse des habitations creusées est de forme rectangulaire aux coins arrondis avec des trous aux quatre coins et au milieu des côtés, trous où ont été placés les pieux qui soutenaient le toit. L'entrée a pu être bien précisée pour quelques huttes et elle consiste dans une niche ou une marche plus longue sur un des côtés de la hutte. Les restes de l'âtre ont été conservés seulement dans les huttes 1 et 14, et ils consistent dans des fragments de torchis, de charbons et de pierres brûlées (fig. 4 ; 6/b).

¹⁰⁹ *Ibidem*, p. 291.

¹¹⁰ I. Nestor, *Les données archéologiques et le problème de la formation du peuple roumain*, RRH, III, 1964, p. 401 și urm. ; M. Petrescu-Dîmbovița, *Considérations sur le problème des périodes de la culture matérielle en Moldavie du VI^e au X^e siècle*, RRH, VI, 2, 1967, p. 181—199 ; D. Gh. Teodor, *op. cit.*, p. 255 ; idem, *Regiunile răsăritene ale României în secolele VI—VII*, MemAntiq, I, 1969, p. 181—206.

¹¹¹ G. I. Smirnova, *Ranneslavjanscoe poselenie v s. Nezvisko na Dnestre*, PA, LI, 1960, p. 222—238.

¹¹² I. P. Rusanova, *Poselenie u s. Korčak na r. Tclereve*, MIA, 108, 1963, p. 37—50 ; idem, *O keramike rannesrednevekovykh pamjatnikov verchnego i srednego Podneprov' ja, Slavjane i Rus'*, Moscova, 1968, p. 143—150.

¹¹³ E. A. Simonovici, *Rascopki gorodišča Koločin I v južnoj Belorussii*, in KS., 77, 1959, p. 70—76, fig. 30 ; idem, *O svjazjach lesnykh i lesostepnykh rannesrednevekovykh kul'tur podneprov' ja* in SA., 3, 1966, p. 38—51, fig. 1/1—3.

¹¹⁴ D. T. Berezoveț, *Poselenie uličej na r. Tjasmine*, MIA, 108, 1963, p. 145—208.

se aflau vetre simple dispuse într-unul din colțuri, probabil în fața intrării. Astfel de bordeie s-au mai descoperit în așezarea de la Lozna Dorohoi⁹⁵, Botoșana⁹⁶, Dolhasca⁹⁷ și alte așezări din această perioadă. În așezarea de la Cucorăni nu s-au descoperit pietrare și nici vetre deschise în afara locuinței. Cele două cupatoare de copt piine descoperite izolat, au analogii apropiate în așezările din secolele VI—VII de la Șipot—Suceava⁹⁸, Botoșana⁹⁹, Crucea lui Ferentz¹⁰⁰, fiind atribuite în general populației autohtone, ele continuând să fie folosite pe scară largă și în secolele următoare, în cultura Dridu¹⁰¹.

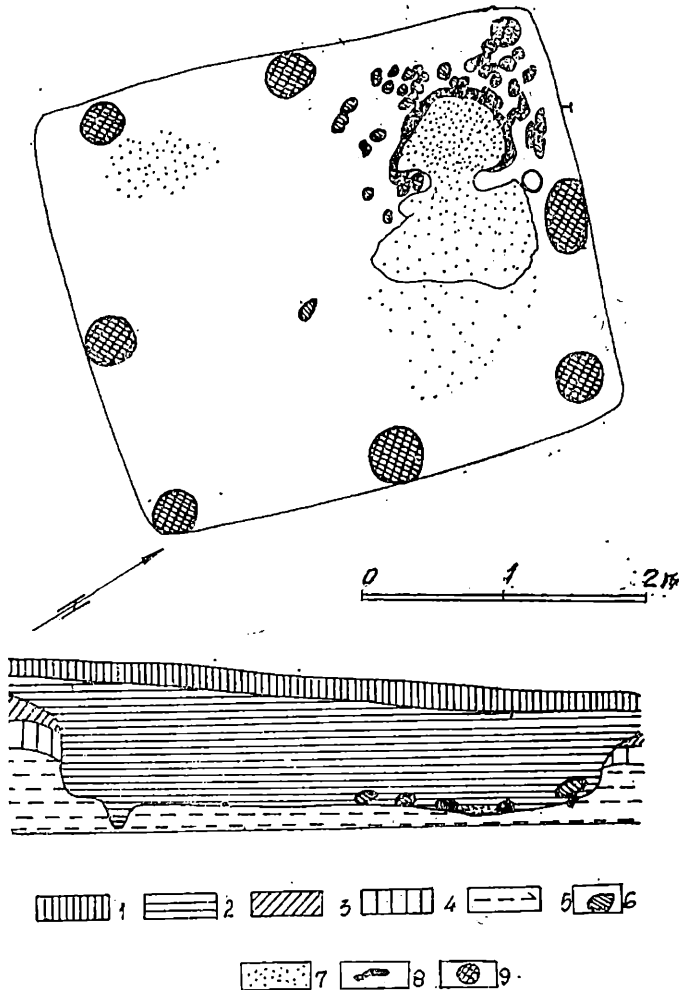

Fig. 20. — Planul și profilul bordeiului 20: 1, sol arabil; 2, strat din secolele VI—VII; 3, strat din secolele II—III; 4, strat din a doua epocă a fierului; 5, sol galben; 6, pietre; 7, arsură și cenușă; 8, resturi de vatră; 9, gropi de pari.

tigaia de formă circulară, de dimensiuni mijlocii, cu marginile scunde, groase și rotunjite, fundul fiind și el îngroșat (fig. 60/8, 11, 14, 15; 61/6; 62/6,7). Pasta din care acestea au fost lucrate

Ceramica caracteristică așezării din secolele VI—VII de la Cucorăni aparține categoriei lucrute cu mâna și deși în majoritatea ei este fragmentară, se pot deosebi câteva tipuri. Astfel, în ceea ce privește forma, se remarcă mai întâi oala-borcan, de dimensiuni mici sau mijlocii, cu buza puțin răsfrântă în afară, umerii ușor rotunjiți, corpul bombat și fundul cu diametrul mai îngust decât gura. Aceste vase sînt modelate dintr-o pastă care conține cioburi pisate și o cantitate mică de micropundișuri. Cîteva fragmente din acest tip de vas au pe buză alveole sau creștături. Cele mai apropiate analogii pentru aceste vase se află în așezările de la Șipot—Suceava¹⁰² și Ibănești—Dorohoi¹⁰³, datate în aceeași vreme, precum și în așezări mai tîrzii din secolele VII—VIII, ca cele de la Lozna—Dorohoi¹⁰⁴, Dorobanțu—Iasi¹⁰⁵, Fălcui¹⁰⁶ și Vădeni—Bîrlad¹⁰⁷. Alt tip de vas este oala-borcan de dimensiuni mici, cu buza dreaptă și scurtă, uneori fără umăr, alteleori cu umerii prelinși, avînd fundul gros și îngustaț. Un astfel de vas, dar cu corpul mult bombat pînă la bitroconicitate, provine din bordeiul 2 (fig. 59/3). Tot aici s-a descoperit și un fragment de borcan, care avea pe umăr un brîu în relief, tip de vas care după cît se pare este rar întîlnit în nordul Moldovei¹⁰⁸. O formă de vas mai rar atestată este cana de dimensiuni mici, de formă cilindrică, cu buza dreaptă și subțiată, iar fundul plat și îngroșat. Ultima formă remarcată la Cucorăni pentru această epocă este

⁹⁵ D. Gh. Teodor și Ion Mîtreă, *Cercetări arheologice în așezarea prefeudală de la Lozna-Dorohoi*, AM, IV, 1966, p. 279—290, fig. 5/2; 6/3, 5.

⁹⁶ Săpături efectuate de D. Gh. Teodor, S. Teodor și Gr. Foiț. Material inedit.

⁹⁷ Săpături efectuate de Silvia Teodor. Material inedit.

⁹⁸ M. D. Matei, *op. cit.*; D. Gh. Teodor, *op. cit.*, p. 379—382.

⁹⁹ Săpături efectuate de D. Gh. Teodor, S. Teodor și Gr. Foiț.

¹⁰⁰ D. Gh. Teodor, *Descoperirile din secolele VI—VII, de la Crucea lui Ferentz—Iasi*, *Cercetări istorice*, 2, 1971, p. 120, fig. 2.

¹⁰¹ D. Gh. Teodor, *Contribuții la cunoașterea culturii Dridu pe teritoriul Moldovei*, SCIV, XIX, 1968, 2, p. 235.

¹⁰² D. Gh. Teodor, *op. cit.*, *Materialc*, IX, 1970, p. 381, fig. 6.

¹⁰³ D. Gh. Teodor, *Evoluția culturii materiale din Moldova în secolele VI—X, Carpica*, II, 1969, p. 258, fig. 16/1—2.

¹⁰⁴ D. Gh. Teodor și Ion Mîtreă, *op. cit.*, p. 279—290, fig. 5/2; 6/3—5.

¹⁰⁵ A. Nițu și D. Gh. Teodor, *Raport asupra sondajului din așezarea prefeudală de la Spinoasa*, *Materiale*, V, 1959, p. 489, fig. 5/3—4.

¹⁰⁶ Gh. Coman, *Cercetări arheologice cu privire la secolele V—XI în sudul Moldovei (steпа colinară Horincea-Elan-Prut)*, AM, VI, 1969, p. 306, fig. 8/1,5.

¹⁰⁷ Idem, *Cercetări arheologice în sudul Moldovei cu privire la secolele V—XI*, SCIV, XX, 1969, 2, p. 290.

¹⁰⁸ D. Gh. Teodor, *op. cit.*, p. 285.

este grosolană, amestecată cu cioburi pisate. Exemplare asemănătoare s-au găsit în majoritatea așezărilor din secolele VI — IX, constituind o formă de vas specifică pentru această epocă¹⁰⁹. În așezarea prefeudală de la Cucorăni s-au descoperit relativ puține obiecte și unelte; inventarul bordeielor cuprindea câteva fusaiole din lut ars și o mărgică din același material și un os ascuțit, folosit probabil drept împungător. În stratul de cultură s-a mai găsit un împungător din os (fig. 61/2), frumos decorat cu cercuri concentrice și punct central, pe întreaga suprafață.

Așezarea din secolele VI — VII de la Cucorăni, prin caracteristicile sale, se încadrează în prima fază de dezvoltare a culturii materiale din Moldova din a doua jumătate a mileniului I¹¹⁰. Ea comportă analogii cu descoperirile de la Șipot — Suceava, Botoșana (nivelul al II-lea), Ibănești — Dorohoi și Iași — Crucea lui Ferentz, datate pe baza unor obiecte de podoabă (fibule digitate, aplici etc.) în secolele VI — VII. Această datare este sugerată și de analogiile apropiate cu descoperirile de la Nezvisko, pe Nistrul superior¹¹¹, Korceak¹¹², Kolocin¹¹³, din regiunea Niprului superior, precum și în grupul cultural Penkovka¹¹⁴, încadrându-se în epoca primelor contacte ale populației autohtone cu slavii, când se fac simțite influențele reciproce ale celor două elemente culturale și etnice.

SILVIA TEODOR

LES FOUILLES DE CUCORĂNI (DÉP. DE BOTOȘANI)

RÉSUMÉ

Les fouilles effectuées à Cucorăni (dép. de Botoșani) de 1964 à 1970 ont eu pour objet l'étude des établissements identifiés sur la colline de Medeleni. Ces fouilles furent étendues sur une surface assez grande mettant au jour des vestiges datant de quatre époques : a) tombes du premier âge du fer ; b) établissement du deuxième âge du fer ; c) établissement carpe des II^e — III^e siècles de n. è. ; d) établissement préféodal des VI^e — VII^e siècles de n. è. (fig. 1).

Les restes d'habitat des établissements cités constituent des couches superposées dont la grosseur est d'environ 0,50 — 0,70 m.

★

a) Le cimetière hallstattien, où on a découvert trois tombes d'incinération, conservées intactes, ainsi que quelques petits vases provenant de tombes détruites, a été anéanti en grande partie par les établissements ultérieurs. L'inventaire de presque toutes les tombes compte des vases ayant les trois formes suivantes : l'urne, le couvercle de l'urne et un petit vase secondaire (fig. 2/1 — 7 ; 3/1 — 4).

Au point de vue du rite et du rituel funéraire, les tombes de Cucorăni ont peu d'analogie en Moldavie. Quant à l'inventaire archéologique, il est semblable aux restes sporadiques des établissements de Corlăteni, Andrieșeni et Trușești — Movila de la plaine de Jijia, datés des IX^e — VIII^e siècles av. n.è.

★

b) L'établissement du deuxième âge du fer a deux phases, dont une caractérisée par des cabanes et l'autre par des huttes, pouvant être séparées chronologiquement tant par leur position stratigraphique que par leur inventaire.

Les cabanes ont été aménagées à une petite profondeur et ont été très détériorées par les travaux agricoles. C'est pourquoi on n'a pu déterminer qu'approximativement leur orientation, leur forme et leurs dimensions (fig. 6/b ; 7/a ; 9/a, b ; 10/a).

La fosse des habitations creusées est de forme rectangulaire aux coins arrondis avec des trous aux quatre coins et au milieu des côtés, trous où ont été placés les pieux qui soutenaient le toit. L'entrée a pu être bien précisée pour quelques huttes et elle consiste dans une niche ou une marche plus longue sur un des côtés de la hutte. Les restes de l'âtre ont été conservés seulement dans les huttes 1 et 14, et ils consistent dans des fragments de torchis, de charbons et de pierres brûlées (fig. 4 ; 6/b).

¹⁰⁹ *Ibidem*, p. 291.

¹¹⁰ I. Nestor, *Les données archéologiques et le problème de la formation du peuple roumain*, RRH, III, 1964, p. 401 și urm. ; M. Petrescu-Dimbovița, *Considérations sur le problème des périodes de la culture matérielle en Moldavie du VI^e au X^e siècle*, RRH, VI, 2, 1967, p. 181—199 ; D. Gh. Teodor, *op. cit.*, p. 255 ; idem, *Regiunile răsăritene ale României în secolele VI—VII*, MemAntiq, I, 1969, p. 181—206.

¹¹¹ G. I. Smirnova, *Ranneslavjanscoe poselenie v s. Nezvisko na Dnestre*, P.A, LI, 1960, p. 222—238.

¹¹² I. P. Rusanova, *Poselenie u s. Korčak na r. Telereve*, MIA, 108, 1963, p. 37—50 ; idem, *O keramike rannesrednevekovykh pamjatnikov verchnego i srednego Podneprov' ja, Slavjane i Rus'*, Moscova, 1968, p. 143—150.

¹¹³ E. A. Simonovici, *Rascopki gorodišča Koločin I v južnoj Belorussii*, în KS., 77, 1959, p. 70—76, fig. 30 ; idem, *O svjaz jach lesnykh i lesostepnykh rannesrednevekovykh kul'tur podneprov' ja* în SA., 3, 1966, p. 38—51, fig. 1/1—3.

¹¹⁴ D. T. Berezoveț, *Poselenie uličej na r. Tjasmine*, MIA, 108, 1963, p. 145—208.

Près des huttes et des cabanes on a découvert aussi treize fosses en forme de cylindre, élargies à la partie inférieure (fig. 1; 9/a; 10/a).

L'analyse de l'inventaire archéologique de l'établissement géto-dace a permis de constater que les objets et la céramique sont généralement unitaires dans les deux niveaux d'habitation, mais que le niveau supérieur contient sporadiquement de la céramique bastarne.

Les outils sont en majorité en terre cuite (fig. 24/4, 7; 25/8; 31/3, 7, 8; 32/1,7 — 10; 37/1, 2, 4, 5), en métal (fig. 24/9; 30/2; 31/1) ou en os (fig. 24/6; 31/4; 37/6). Dans la cabane 10 on a trouvé un miroir en bronze ayant des analogies avec les miroirs hellénistiques confectionnés à Olbia aux IV^e — III^e siècles av. n.è. (fig. 30/1).

La céramique des deux niveaux d'habitation de Cucorăni s'encadre dans les deux grandes catégories typiques pour la culture géto-dacique : a) la céramique d'usage commun et b) la céramique fine. La première catégorie contient de la céramique provenant d'une pâte grossière avec la surface extérieure polie ou rude, d'une couleur grise ou brune-foncée (fig. 21/8, 10, 11; 22/11; 23/1,3 — 9; 24/8; 25/4, 9; 26/1 — 8; 27/2 — 8; 28/9 — 12, 14 — 16; 29/6 — 8; 33/3; 34/2,4; 35/1 — 13; 36/1 — 13).

La seconde catégorie de céramique est caractérisée par une pâte plus fine, mêlée de sable ou de tessons pilés finement, de couleur grise foncée ou brune (fig. 21/1 — 7, 9; 22/1 — 10; 24/1 — 3; 25/1 — 3, 5, 6; 28/1 — 8; 29/9 — 11; 33/4, 8 — 10; 34/1, 3, 5 — 7; 37/3, 7 — 9).

En tenant compte de leur forme, ces vases, comme d'ailleurs la grande majorité de la céramique géto-dace, ont leur origine dans le milieu local plus ancien.

L'analyse du matériel céramique appartenant au niveau d'habitation caractérisé par les huttes de Cucorăni conduit à quelques analogies avec la céramique de l'établissement des IV^e — III^e siècles av. n. è. de Stîncești — Cité II, avec de petites différences qui indiquent les premières décennies du III^e siècle av. n.è. pour le début de l'établissement de Cucorăni.

Le second niveau géto-dace de Cucorăni, qui correspond aux habitations de surface, contient un inventaire archéologique semblable au premier, mais aussi de la céramique bastarne en proportion de 5%, ayant des analogies dans le cadre de la culture Przeworsk et surtout dans le groupe Poieniști-Lukaševka (fig. 25/7; 29/1 — 5; 33/1, 2, 5 — 7, 11; 37/10). D'une grande importance pour la connaissance du commencement de la seconde époque du fer est la distinction faite à Cucorăni de deux étapes d'habitation, datées de la fin du IV^e siècle et du début du III^e siècle av. n.è. et respectivement des III^e — II^e siècles av. n.è. On a constaté une situation similaire à Băiceni — Mlada.

Les découvertes faites dans ces établissements, sans être d'une grande ampleur, sont toutefois importantes car, pour la première fois, elles ont mis en évidence un niveau intermédiaire entre les établissements fortifiés du Hallstatt tardif, que nous connaissons notamment par les investigations de Stîncești et Cotnari, et les établissements appartenant au groupement Lunca Ciurei — Poieniști — Lukaševka, identifiés au centre et dans le nord de la Moldavie.

Les investigations archéologiques de Cucorăni contribuent, à l'instar des fouilles effectuées dans d'autres établissements et cimetières de la Moldavie, à la connaissance du processus évolutif de la société locale depuis la première à la seconde époque du fer. En comparaison des établissements contemporains situés dans le sud de la Moldavie, ainsi que dans le reste du territoire de la Roumanie, cette évolution s'est déroulée plus lentement dans le centre et le nord de la Moldavie. Les découvertes de cette zone ont fourni des preuves suffisantes pour faire placer la culture locale géto-dace à la seconde phase La Tène, le début de cette culture datant de la première moitié du III^e siècle av. n.è.

★

c) La couche qui correspond à l'établissement appartenant aux II^e — III^e siècles de n.è. se caractérise par la richesse du matériel archéologique découvert, ainsi que par son état de conservation relativement meilleur par rapport aux matériaux appartenant aux autres époques représentées en cet endroit. On a fouillé 22 habitations (10 habitations de surface et 12 huttes) et 18 fosses qui contenaient des restes ménagers. Quoique parfois on constate la superposition des huttes par des habitations de surface, ces deux types d'habitations, selon toute apparence, sont contemporains. Leur relative coexistence est basée sur l'analyse typologique des matériaux archéologiques, qui contiennent les mêmes catégories de céramique et les mêmes objets en métal, en os ou en argile.

L'inventaire archéologique découvert dans l'établissement de Cucorăni prouve qu'aux II^e — III^e siècles de n.è. la vie économique y était assez évoluée. Une grande quantité de scories de fer met en évidence que la métallurgie a été une branche importante de l'économie des Carpes. Le grand nombre de fosses (6/a; 17/b), dont quelques-unes ont certainement servi pour déposer des grains, et la grande quantité d'ossements d'animaux découverts dans les habitations, les fosses ou dans la couche même de culture, indiquent une préoccupation spéciale pour l'agriculture et

l'élevage. Le grand nombre de fusaïoles de divers types (fig. 50/2 — 7,9; 51/1,3) et les poids pyramidaux en argile brûlée (fig. 51/4—6, 9—12) prouvent que le filage et le tissage furent des préoccupations domestiques importantes.

L'encadrement chronologique et culturel de l'établissement a été fait aussi à l'aide de fibules, qui au point de vue typologique ont été divisées en deux groupes. Le premier groupe contient quatre fibules en bronze ou en fer, avec l'arc demi-circulaire légèrement élevé, le pied long et la plaque d'arrêt large et haute (fig. 46/1,3 — 5). Un autre type de fibule, représenté à Cucorâni par un seul exemplaire en bronze, est la fibule à charnière, le corps droit et le pied en forme de plaque large, terminé par un bouton vertical et un porte-agrafe haut (fig. 48/2). Les exemplaires de Cucorâni sont des variantes plus précoces du type de fibule avec le porte-agrafe haut, type fréquent dans les provinces romaines du Danube à partir du II^e siècle de n.è., ainsi qu'au nord de ce fleuve, sur un territoire plus étendu. Un éperon en fer, découvert dans la couche de culture, est daté des II^e — III^e siècles de n.è. par analogie avec des exemplaires appartenant aux régions du nord de l'Europe (fig. 53/7).

La céramique de l'établissement de Cucorâni des II^e — III^e siècles de n.è. met en évidence une puissante tradition du La Tène géto-dace, à laquelle s'ajoute des influences romaines. Elle comprend trois catégories : 1) la céramique poreuse travaillée à la main ; 2) la céramique fine, grise et rouge-brique, travaillée au tour et 3) la céramique romaine d'importation.

La céramique poreuse travaillée à la main comprend des pots ornements de boutons ou de ceintures alvéolées et de lignes incisées (fig. 38/7; 39/1—9; 41/8—11; 45/1, 7, 8; 52/5—7; 53/9; 54/4, 7, 8, 10, 13; 55/1—8), ainsi que des tasses tronconiques (fig. 45/2—6; 52/1—3; 54/1—3, 5, 6, 9, 11, 12), les deux formes étant de tradition dace. La seconde catégorie de céramique, prédominante au point de vue quantitatif, est celle travaillée au tour dans une pâte fine de couleur grise ou rouge (fig. 38/1—6, 8; 40/1—9; 42/1—8; 44/1—11; 47/1—19; 49/1—10; 50/8; 52/4; 53/1—4, 8; 56/1—7; 57/1—10). La technique de l'ornementation est caractérisée, comme à l'époque dace, par des lignes creusées ou polies, en forme géométrique (fig. 38/1—6, 8; 42/1—8; 53/1, 2, 8; 56/3; 57/1, 2, 6, 9, 10).

La céramique d'importation consiste en une quantité pas trop grande de fragments d'amphores, confectionnées les unes d'une pâte blanchâtre à l'aspect âpre et avec une pigmentation noirâtre à laquelle correspondent des formes à haut col, et les autres confectionnées en pâte rougeâtre, plus dense et un peu moins âpre, ayant le col court et large. La seconde catégorie est plus rare. Les lettres $\omega\pi$ incisées sur la partie supérieure d'une amphore (fig. 43/6) et l'empreinte $\Delta\sigma\pi$ sur un autre fragment (fig. 43/3) (les deux exemplaires appartiennent à la première catégorie) indiquent que les zones nord-pontiques ont été le centre de la production de ces amphores.

Dans la hutte 8 de cet établissement on a trouvé une monnaie impériale en argent du temps de l'empereur Titus Vespasianus (fig. 58/2).

Par analogie aux autres établissements datant des II^e — III^e siècles de n.è. en Moldavie, l'établissement de Cucorâni pourrait être attribué à la culture carpique, dont l'aire de dispersion, comprenant tout le territoire à l'est des Carpates jusqu'au Prut, a été relativement étendue.

★

d) À l'établissement féodal des VI^e — VII^e siècles correspond une couche fine qui, par endroits, se confond avec le sol cultivable, les restes d'habitation étant intermittents. On a fouillé cinq huttes (fig. 18—20) et un ensemble de fours (fig. 1).

L'établissement se caractérise par des habitations du type hutte, en forme rectangulaire avec les encoignures arrondies ayant dans les coins et au centre des côtés des trous où étaient placés les pieux qui soutenaient le toit. Dans ces huttes se trouvait un âtre construit d'argile et de pierres. On n'a pas découvert des fours en pierre, ni des âtres ouverts à l'extérieur des habitations.

Les fours isolés ont de sensibles analogies avec ceux des établissements autochtones des VI^e — VII^e siècles de Şipot — Suceava, Botoşana et Crucea lui Ferentz. Ils ont été nombreux durant la culture Dridu, aux siècles suivants.

La céramique caractéristique des établissements de Cucorâni datant des VI^e — VII^e siècles appartient à la catégorie travaillée à la main en pâte grossière, mêlée de tessons broyés. Plusieurs types de vases ont été remarqués : pots de grandes ou petites dimensions, décorés d'alvéoles ou d'entailles (fig. 59/1—4, 6—8; 60/1—7, 9, 10, 12, 13, 16, 17; 61/3—5, 7, 16; 62/1—5); pot de petites dimensions, en forme cylindrique (fig. 59/5); casserole en forme ronde de dimensions moyennes, aux bords peu élevés, gros et arrondis (fig. 60/8, 11, 14, 15; 61/6; 62/6, 7). À ce niveau on a découvert peu d'objets en argile brûlée et en os (fig. 61/1, 2, 8—15).

L'établissement préféodal de Cucorâni fait partie de la première phase du développement de la culture matérielle en Moldavie, c'est-à-dire, de la seconde moitié du premier millénaire de n.è. Il a des analogies avec les découvertes de Şipot — Suceava, Botoşana, Ibăneşti — Dorohoi et Iaşi — Crucea lui Ferentz, datées des VI^e — VII^e siècles grâce à des objets d'ornement. Cette datation est suggérée aussi par les analogies avec les découvertes de Nezvisko, Korceak ou Kolocin sur le Dniestr et le Dniepr Supérieur et aussi avec le groupe culturel Penkovka. Cet établissement appartient donc à l'époque des premiers contacts de la population autochtone avec les Slaves.

LÉGENDE DES FIGURES

Fig. 1. — Cucorâni. Plan des fouilles : 1, huttes de la deuxième époque du fer ; 2, huttes des II^e—III^e siècles de n.è. ; 3, huttes des VI^e—VII^e siècles de n.è. ; 4, habitations de surface de la deuxième époque du fer ; 5, habitations de surface des II^e—III^e siècles de n.è. ; 6, tombeaux de la première époque du fer ; 7, fosses de la deuxième époque du fer ; 8, fosses des II^e—III^e siècles de n.è. ; 9, fours préféodaux ; 10, âtres.

Fig. 2. — Céramique et fragment de bracelet trouvés dans les tombes hallstattiens : 3—4, tombe 1 ; 6—7, tombe 2 ; 1, 2, 5, tombe 3.

Fig. 3. — Céramique trouvée dans les tombeaux hallstattiens : 1, 3—4, vases isolés ; 2, vase trouvé dans le tombeau 2.

Fig. 4. — Plan et profil de la hutte 1 et des fours préféodaux 1 et 2 : 1, sol végétal ; 2, fosse des fours ; 3, niveau des II^e—III^e siècles de n.è. ; 4, hutte et niveau de la deuxième époque du fer ; 5, murs des fours ; 6, sol vierge ; 7, fossé contemporain ; 8, restes d'âtre ; 9, pierres ; 10, fragments céramiques.

Fig. 5. — Plan et profil des huttes 6 (a) et 10 (b) : 1, sol végétal ; 2, niveau des VI^e—VII^e siècles de n.è. ; 3, niveau des II^e—III^e siècles de n.è. ; 4, huttes de la deuxième époque du fer ; 5, sol vierge.

Fig. 6. — Plan et profil des huttes 13 (a) et 14 (b), des habitations de surface 7 (a) et 8 (b) et des fosses 18—20 (a) : 1, sol végétal ; 2, niveau des VI^e—VII^e siècles de n.è. ; 3, niveau des II^e—III^e siècles de n.è. ; 4, habitation de surface des II^e—III^e siècles de n.è. ; 5, fosses des II^e—III^e siècles de n.è. ; 6, habitation de surface de la deuxième époque du fer ; 7, huttes de la deuxième époque du fer ; 8, sol vierge ; 9, fosses des pieux ; 10, restes d'âtre ; 11, fragments céramiques ; 12, squelette.

Fig. 7. — Plan et profil des huttes 15 (a) et (18) b et de l'habitation de surface 10 (a) : 1, sol végétal ; 2, niveau des VI^e—VII^e siècles ; 3, niveau des II^e—III^e siècles de n.è. ; 4, habitation de surface de la deuxième époque du fer ; 5, huttes de la deuxième époque du fer ; 6, sol vierge ; 7, restes d'âtre.

Fig. 8. — Plan et profil de la hutte 21 : 1, sol végétal ; 2, niveau des II^e—III^e siècles de n.è. ; 3, hutte de la deuxième époque du fer ; 4, sol vierge.

Fig. 9. — Plan et profil des habitations de surface 11 (a) et 14 (b) et des fosses 21 et 22 : 1, sol végétal ; 2, niveau des VI^e—VII^e siècles de n.è. ; 3, niveau des II^e—III^e siècles de n.è. ; 4, habitation de surface de la deuxième époque du fer ; 5, niveau et fosses de la deuxième époque du fer ; 6, fragments céramiques ; 7, sol jaune.

Fig. 10. — Plan et profil de l'habitation 15 (a) et de la fosse 25 (b) : 1, sol végétal ; 2, niveau des II^e—III^e siècles de n.è. ; 3, habitation de surface de la deuxième époque du fer ; 4, niveau et fosse de la deuxième époque du fer ; 5, squelettes de chien ; 6, cendres ; 7, sol jaune.

Fig. 11. — Plan et profil des huttes 3 (a) et 5 (b) : 1, sol végétal ; 2, niveau des VI^e—VII^e siècles de n.è. ; 3, hutte des II^e—III^e siècles de n.è. ; 4, niveau de la deuxième époque du fer ; 5, fosse d'un pieu ; 6, sol vierge ; 7, fossé contemporain ; 8, restes d'âtre.

Fig. 12. — Plan et profil des huttes 7 (a) et 8 (b) : 1, sol végétal ; 2, niveau des VI^e—VII^e siècles de n.è. ; 3, hutte des II^e—III^e siècles de n.è. ; 4, niveau de la deuxième époque du fer ; 5, sol vierge ; 6, monnaie.

Fig. 13. — Plan et profil des huttes 9 (a) et 11 (b) et de l'habitation de surface 4 (a) : 1, sol végétal ; 2, niveau des VI^e—VII^e siècles de n.è. ; 3, hutte des II^e—III^e siècles de n.è. ; 4, niveau de la deuxième époque du fer ; 5, sol vierge ; 6, habitation de surface des II^e—III^e siècles de n.è. ; 7, pierres.

Fig. 14. — Plan et profil des huttes 12 (a) et 16 (b) et de l'habitation de surface 6 (a) : 1, sol végétal ; 2, niveau des II^e—III^e siècles de n.è. ; 3, habitation de surface des II^e—III^e siècles de n.è. ; 4, huttes des II^e—III^e siècles de n.è. ; 5, niveau de la deuxième époque du fer ; 6, sol vierge ; 7, pierres ; 8, niveau des VI^e—VII^e siècles de n.è. ; 9, restes d'âtre ; 10, fragments céramiques.

Fig. 15. — Plan et profil des huttes 22 (a) et 23 (b) et de l'habitation de surface 16 (b) : 1, sol végétal ; 2, niveau des VI^e—VII^e siècles de n.è. ; 3, niveau des II^e—III^e siècles de n.è. ; 4, habitation de surface des II^e—III^e siècles de n.è. ; 5, huttes des II^e—III^e siècles de n.è. ; 6, niveau de la deuxième époque du fer ; 7, sol jaune ; 8, fragments céramiques ; 9, restes de torchis.

Fig. 16. — Plan et profil des huttes 24 (a) et 25 (b) : 1, sol végétal ; 2, huttes des II^e—III^e siècles de n.è. ; 3, niveau de la deuxième époque du fer ; 4, sol jaune.

Fig. 17. — Plan et profil de l'habitation de surface 3 (a) et de la fosse 17 (b) : 1, sol végétal ; 2, niveau des II^e—III^e siècles de n.è. ; 3, niveau de la deuxième époque du fer ; 4, habitation de surface des II^e—III^e siècles de n.è. ; 5, cendres ; 6, pierres ; 7, fragments céramiques ; 8, sol jaune.

Fig. 18. — Plan et profil des huttes 2 (a) et (4 b) : 1, sol végétal ; 2, niveau des VI^e—VII^e siècles de n.è. ; 3, niveau des II^e—III^e siècles de n.è. ; 4, niveau de la deuxième époque du fer ; 5, sol jaune ; 6, fossé contemporain ; 7, restes d'âtre ; 8, pierres ; 9, fragments céramiques.

Fig. 19. — Plan et profil des huttes 17 (a) et 19 (b) : 1, sol végétal ; 2, niveau des VI^e—VII^e siècles de n.è. ; 3, niveau des II^e—III^e siècles de n.è. ; 4, niveau de la deuxième époque du fer ; 5, sol jaune ; 6, fosses des pieux ; 7, fragments céramiques ; 8, pierres ; 9, brûlure et cendres.

Fig. 20. — Plan et profil de la hutte 20 : 1, sol végétal ; 2, niveau des VI^e—VII^e siècles de n.è. ; 3, niveau des II^e—III^e siècles de n.è. ; 4, niveau de la deuxième époque du fer ; 5, sol jaune ; 6, pierres ; 7, brûlure et cendres ; 8, restes d'âtre ; 9, fosses de pieux.

Fig. 21. — Céramique travaillée à la main de l'établissement La Tène : 1, 8, hutte 10 ; 2—7, 9—11, hutte 1.

Fig. 22. — Céramique travaillée à la main de l'établissement La Tène : 1—5, 7—11, hutte 6 ; 6, hutte 10.

Fig. 23. — Céramique travaillée à la main de l'établissement La Tène : 1, 3, 5, 6, 9, hutte 10 ; 4, 7, 8, hutte 1 ; 2, hutte 6.

Fig. 24. — Céramique travaillée à la main et objets de l'établissement La Tène : 1—4, 7, hutte 10 ; 5, 8, 9, hutte 6 ; 6, hutte 15.

- Fig. 25. — Céramique travaillée à la main et fusaïole de l'établissement La Tène : 1—5, 8, 9, hutte 13 ; 6, 7, hutte 15.
- Fig. 26. — Céramique travaillée à la main de l'établissement La Tène : 1—6, 8, hutte 13 ; 7, hutte 14.
- Fig. 27. — Céramique travaillée à la main de l'établissement La Tène : 1, hutte 15 ; 2, 4, 6, hutte 14 ; 3, 7, 8, hutte 21 ; 5, habitation 13.
- Fig. 28. — Céramique travaillée à la main de l'établissement La Tène : 1, 5, 7, 8, 10, 13, 14, hutte 18 ; 2—4, 6, hutte 21 ; 9, 12, hutte 14 ; 11, 16, hutte 15 ; 15, hutte 13.
- Fig. 29. — Céramique travaillée à la main de l'établissement La Tène : 1, 2, 4, habitation 11 ; 3, habitation 12 ; 5, 11, habitation 7 ; 6, de la couche de la deuxième époque du fer ; 7, fosse 23 ; 8, habitation 13 ; 9, habitation 14 ; 10, hutte 14.
- Fig. 30. — Objets de l'établissement La Tène : 1, habitation 10 ; 2, hutte 18 ; 3, 4, hutte 21.
- Fig. 31. — Objets de l'établissement La Tène : 1, 2, 4—6, hutte 14 ; 3, hutte 18 ; 7, 8, hutte 15.
- Fig. 32. — Objets de l'établissement La Tène : 1, habitation 10 ; 2, 3, hutte 18 ; 4, 5, 7, 8, hutte 15 ; 6, fosse 30 ; 9, 10, habitation 13.
- Fig. 33. — Céramique travaillée à la main de l'établissement La Tène : 1, 2, habitation 10 ; 3, 12, 13, habitation 7 ; 4, 9, hutte 14 ; 5—7, 10, 11, de la couche de la deuxième époque du fer ; 8, habitation 14.
- Fig. 34. — Vases travaillés à la main de l'établissement La Tène : 1, 3—5, hutte 6 ; 2, fosse 23 ; 7, habitation 7 ; 6, hutte 14.
- Fig. 35. — Céramique travaillée à la main de l'établissement La Tène : 1, 2, habitation 10 ; 3, 5, de la couche de culture ; 4, 9, 10, hutte 13 ; 6—8, 13, hutte 14 ; 11, 12, hutte 6.
- Fig. 36. — Céramique travaillée à la main de l'établissement La Tène : 1, habitation 7 ; 2, hutte 14 ; 3, hutte 13 ; 4—13, de la couche de culture.
- Fig. 37. — Objets et céramique fine travaillée à la main de l'établissement La Tène : 1, 4, 10, hutte 15 ; 2, hutte 8 ; 3, 8, habitation 14 ; 9, hutte 6 ; 5, hutte 13 ; 6, 11, hutte 14 ; 7, de la couche de culture.
- Fig. 38. — Céramique travaillée à la main et au tour de l'établissement des II^e—III^e siècles de n.è. : 1, 2, 6, hutte 7 ; 3, fosse 13 ; 4, fosse 9 ; 5, hutte 25 ; 7, hutte 9 ; 8, hutte 3.
- Fig. 39. — Céramique travaillée à la main de l'établissement des II^e—III^e siècles de n.è. : 1, hutte 3 ; 2, 9, hutte 8 ; 3, hutte 23 ; 4, 7, hutte 9 ; 5, 8, hutte 5 ; 6, hutte 11.
- Fig. 40. — Céramique grise (1—5) et rouge (6—9) travaillée au tour, de l'établissement des II^e—III^e siècles de n.è. : 1, 2, 4, 5, 7, hutte 3 ; 3, 9, hutte 5 ; 6, 8, hutte 7.
- Fig. 41. — Céramique travaillée à la main (8—10) et céramique d'importation de l'établissement des II^e—III^e siècles de n.è. : 1, 2, hutte 5 ; 3, 5, hutte 3 ; 4, hutte 8 ; 6, hutte 12 ; 7, hutte 11 ; 8, habitation 3 ; 9, hutte 9 ; 10, habitation 17 ; 11, habitation 9.
- Fig. 42. — Céramique grise (1, 4, 6—8) et rouge (2, 3, 5) travaillée au tour de l'établissement des II^e—III^e siècles de n.è. : 1, hutte 23 ; 2, hutte 7 ; 3, hutte 8 ; 4, 7, hutte 22 ; 5, hutte 23 ; 6, habitation 1 ; 8, fosse 15.
- Fig. 43. — Céramique d'importation de l'établissement des II^e—III^e siècles de n.è. : 1, hutte 23 ; 2, habitation 4 ; 3, de la couche de culture ; 4, hutte 7 ; 5, hutte 12 ; 6, hutte 16.
- Fig. 44. — Céramique grise (2—7, 9) et rouge (1, 8, 10, 11) travaillée au tour de l'établissement des II^e—III^e siècles de n.è. : 1, hutte 3 ; 2—5, hutte 7 ; 6, hutte 8 ; 7, 11, hutte 11 ; 8, 10, hutte 12 ; 9, hutte 9.
- Fig. 45. — Céramique travaillée à la main de l'établissement des II^e—III^e siècles de n.è. : 1, hutte 16 ; 2, 7, hutte 25 ; 3, hutte 22 ; 4, hutte 11 ; 5, hutte 24 ; 6, hutte 23 ; 8, hutte 12.
- Fig. 46. — Objets de l'établissement des II^e—III^e siècles de n.è. : 1, hutte 16 ; 2, 7, 9, hutte 22 ; 3, hutte 24 ; 4, hutte 11 ; 5, 6, hutte 7 ; 8, hutte 16.
- Fig. 47. — Céramique grise (1, 2, 4, 6—12, 14, 15, 17, 19) et rouge (3, 5, 13, 16, 18) travaillée au tour de l'établissement des II^e—III^e siècles de n.è. : 1, habitation 1 ; 2, de la couche de culture ; 3, habitation 3 ; 4, 5, habitation 4 ; 6, hutte 8 ; 7, hutte 24 ; 8, hutte 9 ; 9, habitation 16 ; 10, habitation 17 ; 11, habitation 2 ; 12, hutte 5 ; 13, 16, habitation 6 ; 14, hutte 12 ; 15, fosse 1 ; 17, hutte 25 ; 18, fosse 7 ; 19, fosse 11.
- Fig. 48. — Objets de l'établissement des II^e—III^e siècles de n.è. : 1, 10, habitation 2 ; 2, 7, 8, habitation 1 ; 3, fosse 20 ; 4, 5, fosse 18 ; 6, habitation 8 ; 9, habitation 17 ; 11, 13, fosse 17 ; 12, habitation 11.
- Fig. 49. — Céramique grise travaillée au tour de l'établissement des II^e—III^e siècles de n.è. : 1, 9, habitation 1 ; 2, fosse 7 ; 3, hutte 5 ; 4, 5, fosse 19 ; 6, fosse 24 ; 7, fosse 1 ; 8, habitation 8 ; 10, hutte 16.
- Fig. 50. — Objets de l'établissement des II^e—III^e siècles de n.è. : 1, 7, hutte 22 ; 2, 8, hutte 16 ; 3, hutte 7 ; 4, hutte 24 ; 5, fosse 15 ; 6, habitation 2 ; 9, hutte 11.
- Fig. 51. — Objets de l'établissement des II^e—III^e siècles de n.è. : 1, 2, de la couche de culture ; 3, fosse 9 ; 4, hutte 24 ; 5, 6, hutte 23 ; 7, fosse 15 ; 8, hutte 9 ; 9—11, hutte 7 ; 12, hutte 16.
- Fig. 52. — Céramique travaillée à la main (1—3, 5—8) et au tour (4) de l'établissement des II^e—III^e siècles de n.è. : 1, hutte 5 ; 2, hutte 22 ; 3, 4, fosse 1 ; 5, habitation 17 ; 6, fosse 15 ; 7, hutte 25 ; 8, de la couche de culture.
- Fig. 53. — Céramique travaillée au tour (1—4, 8) et à la main (9) et divers objets de l'établissement des II^e—III^e siècles de n.è. : 1, hutte 23 ; 2, habitation 17 ; 3, 5, 7, 8, de la couche de culture ; 4, hutte 24 ; 6, fosse 17 ; 9, hutte 25.
- Fig. 54. — Céramique travaillée à la main de l'établissement des II^e—III^e siècles de n.è. : 1, hutte 5 ; 2, 8, hutte 25 ; 3, fosse 1 ; 4, hutte 16 ; 5, 6, hutte 22 ; 7, hutte 12 ; 9, hutte 11 ; 10, habitation 17 ; 11, hutte 24 ; 12, hutte 23 ; 13, fosse 15.
- Fig. 55. — Céramique travaillée à la main de l'établissement des II^e—III^e siècles de n.è. : 1, 2, 4, hutte 8 ; 3, hutte 22 ; 5, fosse 17 ; 6, hutte 25 ; 7, habitation 3 ; 8, de la couche de culture.
- Fig. 56. — Céramique travaillée au tour de l'établissement des II^e—III^e siècles de n.è. : 1, fosse 1 ; 2, fosse 19 ; 3, hutte 3 ; 4, habitation 1 ; 5, de la couche de culture ; 6, fosse 7 ; 7, habitation 17.
- Fig. 57. — Céramique grise (1, 2, 4—6, 8—10) et rouge (3, 7) travaillée au tour de l'établissement des II^e—III^e siècles de n.è. : 1, 4, hutte 22 ; 2, 7, hutte 23 ; 3, fosse 7 ; 5, habitation 3 ; 6, habitation 1 ; 8—10, hutte 7.
- Fig. 58. — Céramique d'importation et monnaie impériale romaine de l'établissement des II^e—III^e siècles de n.è. : 1, hutte 7 ; 2, fosse 8 ; 3, hutte 11 ; 4, 7, hutte 16 ; 5, habitation 4 ; 6, hutte 5.
- Fig. 59. — Céramique de l'établissement des VI^e—VII^e siècles de n.è. : 1, 3, hutte 2 ; 2, 7, hutte 20 ; 4, 6, hutte 4 ; 5, hutte 10 ; 8, hutte 17.
- Fig. 60. — Céramique de l'établissement des VI^e—VII^e siècles de n.è. : 1, 2, 10, 15, 17, hutte 20 ; 3, 4, 7—9, 11, 14, hutte 19 ; 5, 6, 13, hutte 17 ; 12, 16, hutte 2.
- Fig. 61. — Céramique et objets de l'établissement des VI^e—VII^e siècles de n.è. : 1, 8, 9, 14, 15, hutte 19 ; 2, de la couche de culture ; 3, 16, hutte 4 ; 4—7, hutte 2 ; 10, 12, hutte 17 ; 11, 13, hutte 20.
- Fig. 62. — Céramique de l'établissement des VI^e—VII^e siècles de n.è. : 1, 2, hutte 20 ; 3—5, hutte 19 ; 6, hutte 2 ; 7, hutte 17.

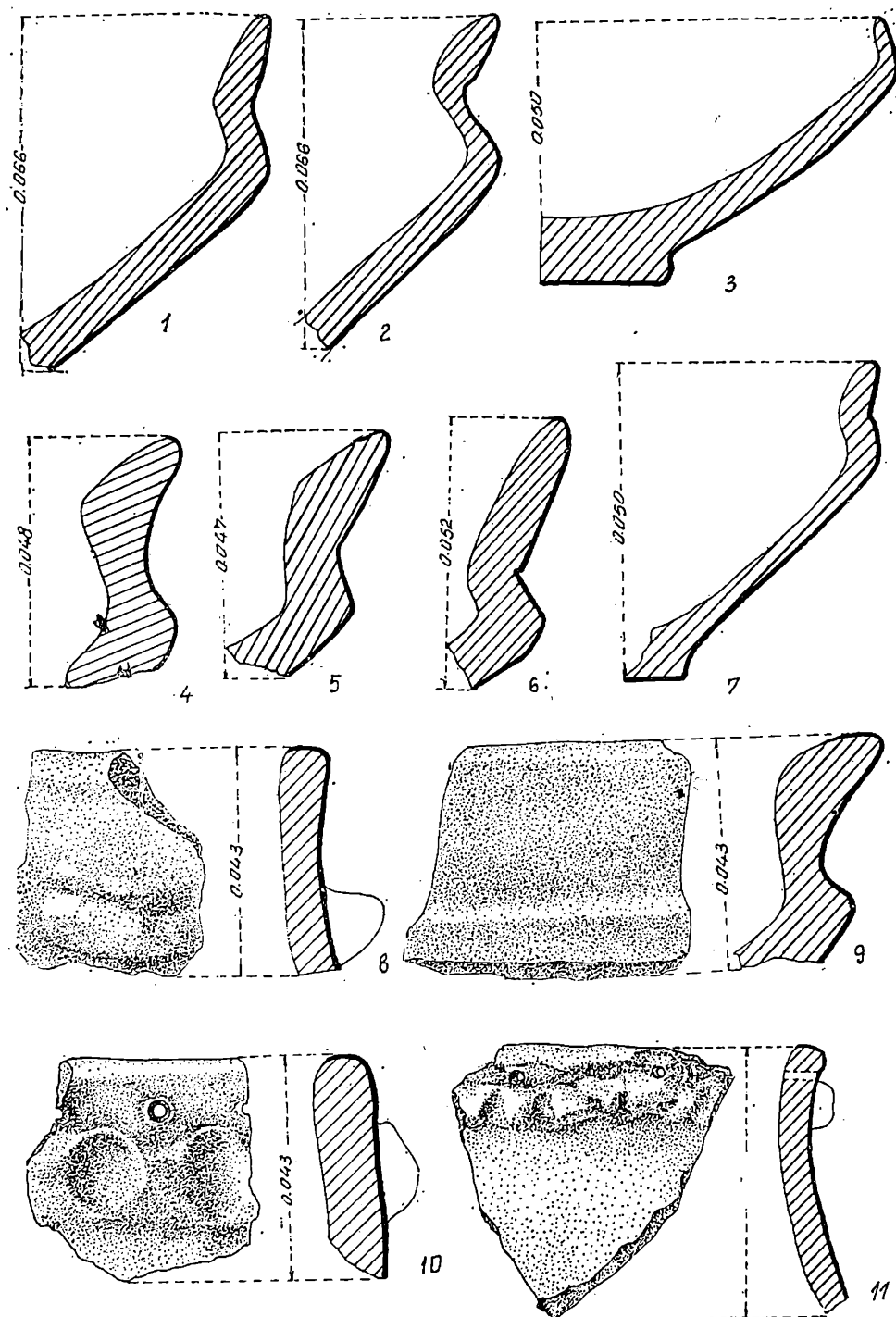

Fig. 21. — Ceramică lucrată cu mîna din așezarea Latène : 1, 8, bordeiul 10 ; 2—7, 9—11, bordeiul 1.

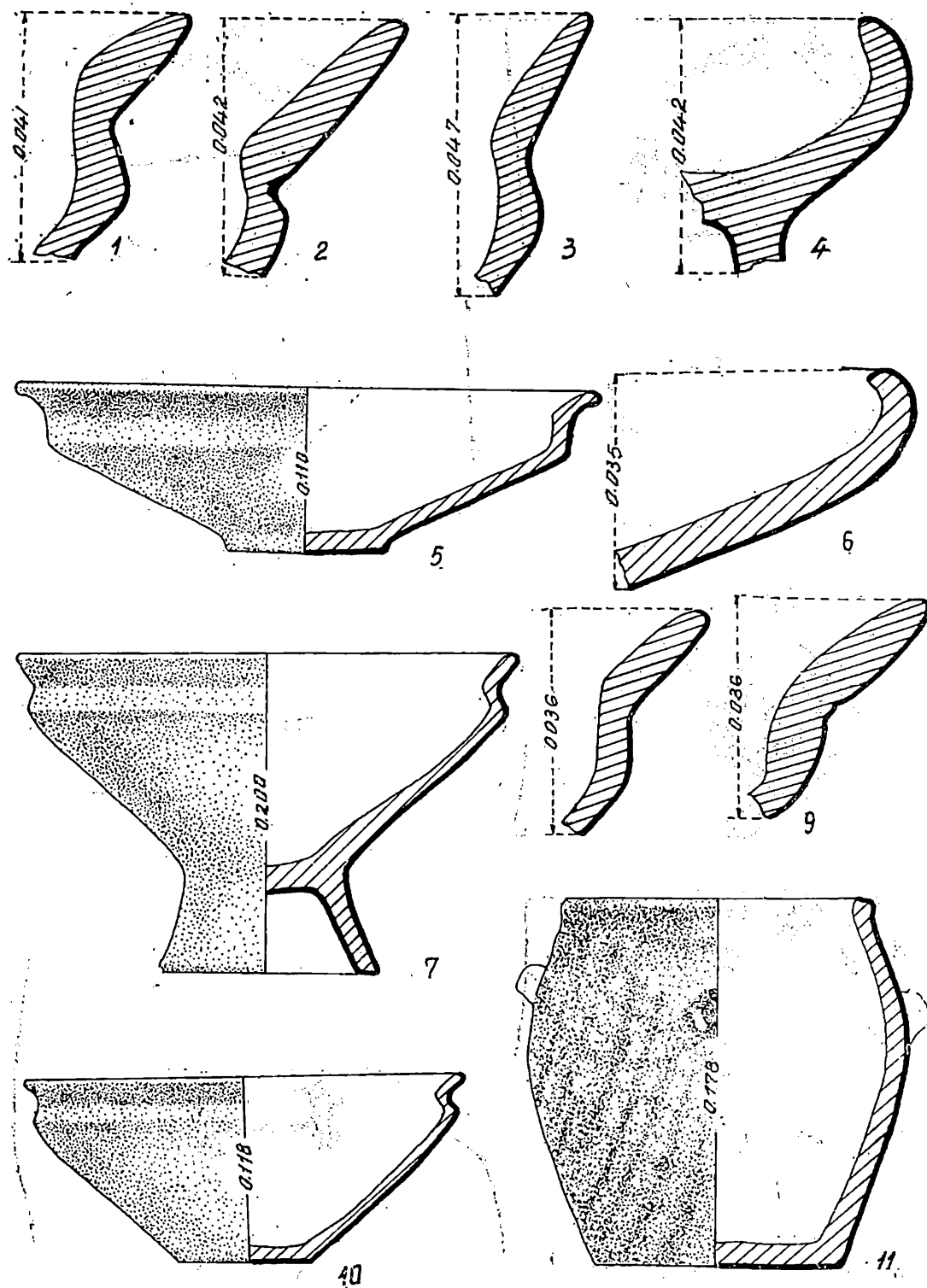

Fig. 22. — Ceramică lucrată cu mîna din așezarea Latène : 1–5, 7–11, bordeiul 6 ; 6, bordeiul 10.

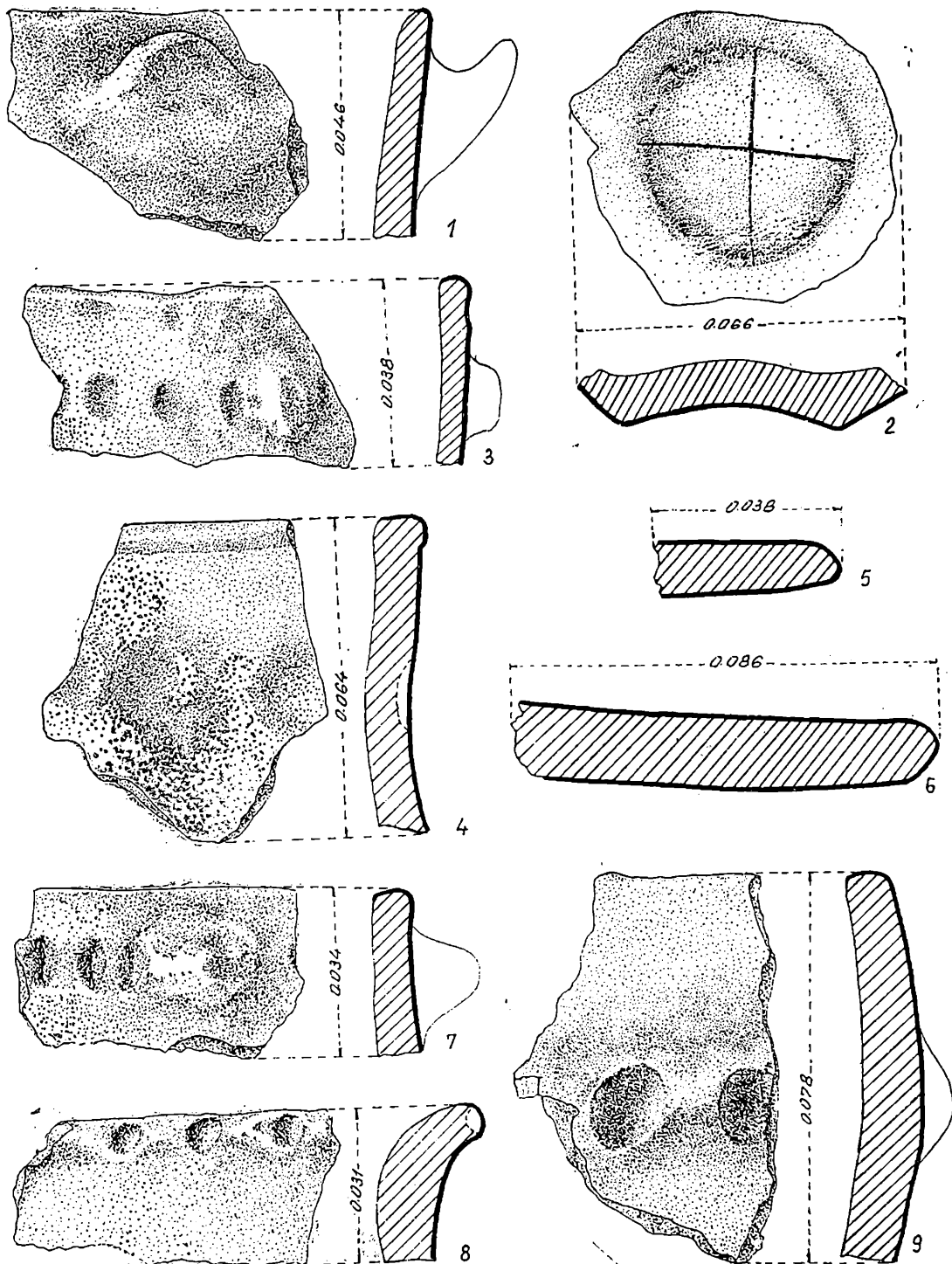

Fig. 23. — Ceramică lucrată cu mîna din așezarea Latène: 1, 3, 5, 6, 9, bordeiul 10; 4, 7, 8, bordeiul 1; 2, bordeiul 6.

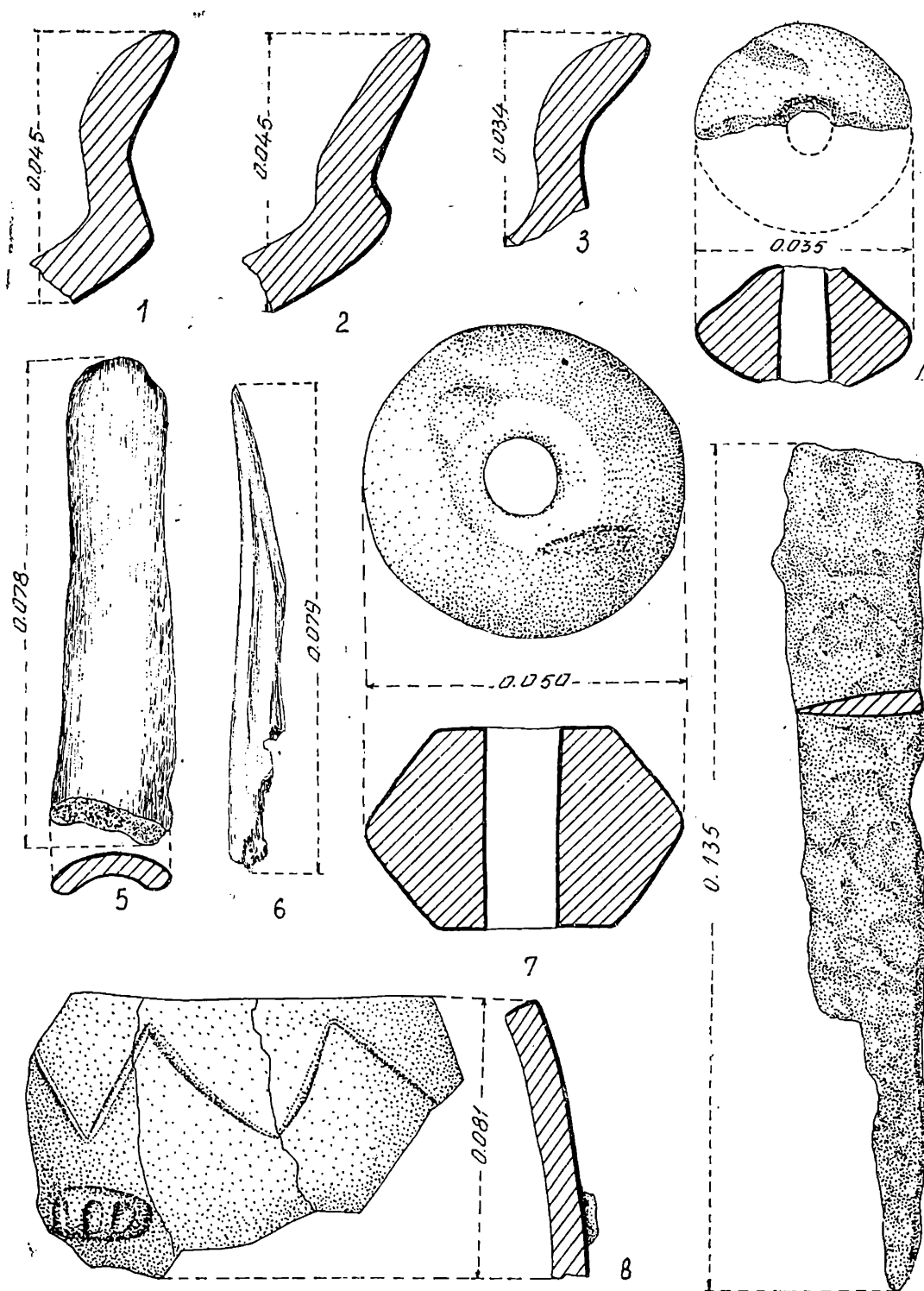

Fig. 24. — Ceramică lucrată cu mâna și obiecte din așezarea Latène : 1 — 4, 7, bordeiul 10 ; 5, 8, 9, bordeiul 6 ; 6, bordeiul 15.

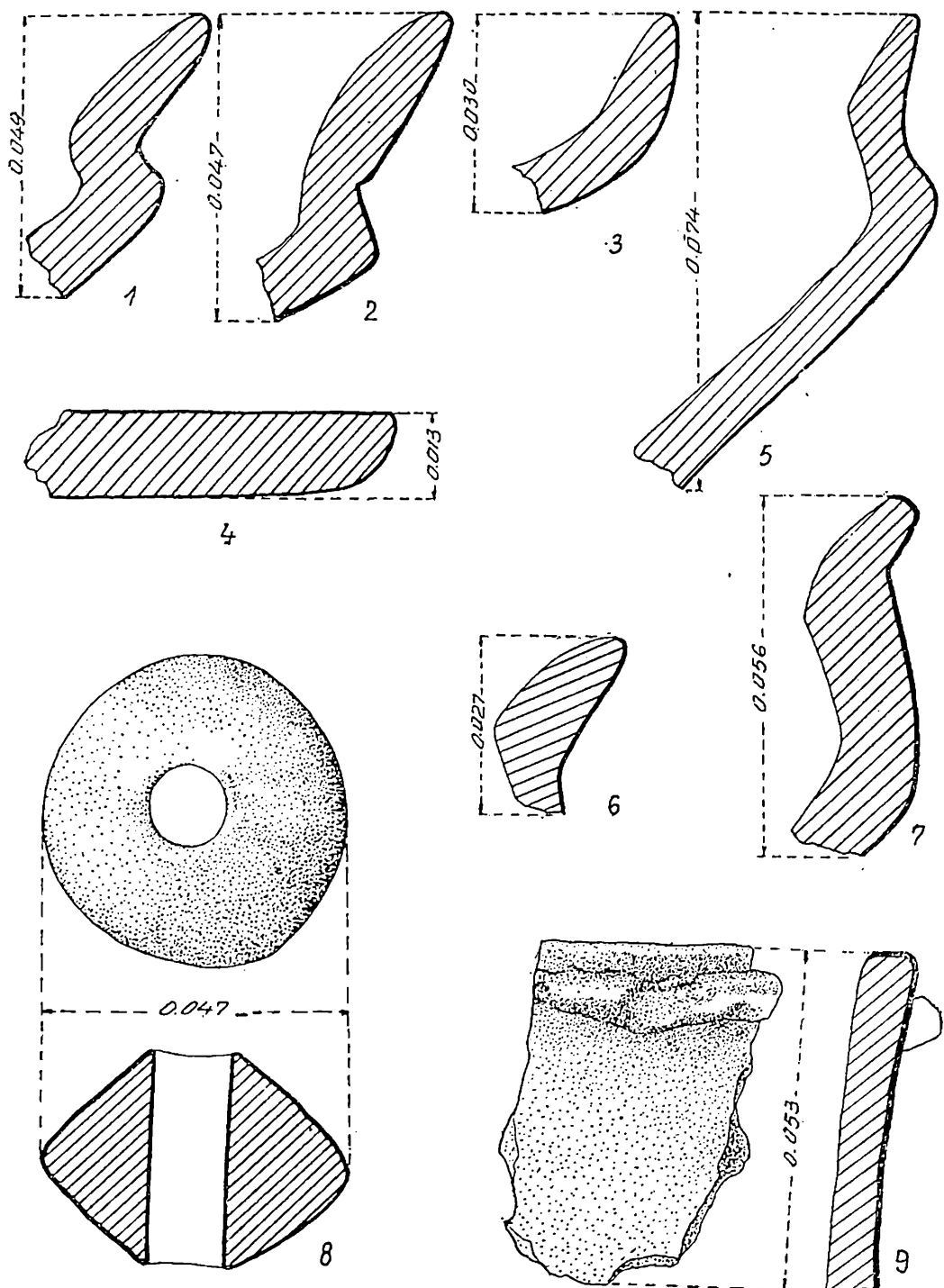

Fig. 25.—Ceramică lucrată cu mîna și fusaiolă din așezarea Latène : 1—5, 8, 9, bordeiul 13 ; 6, 7, bordeiul 15.

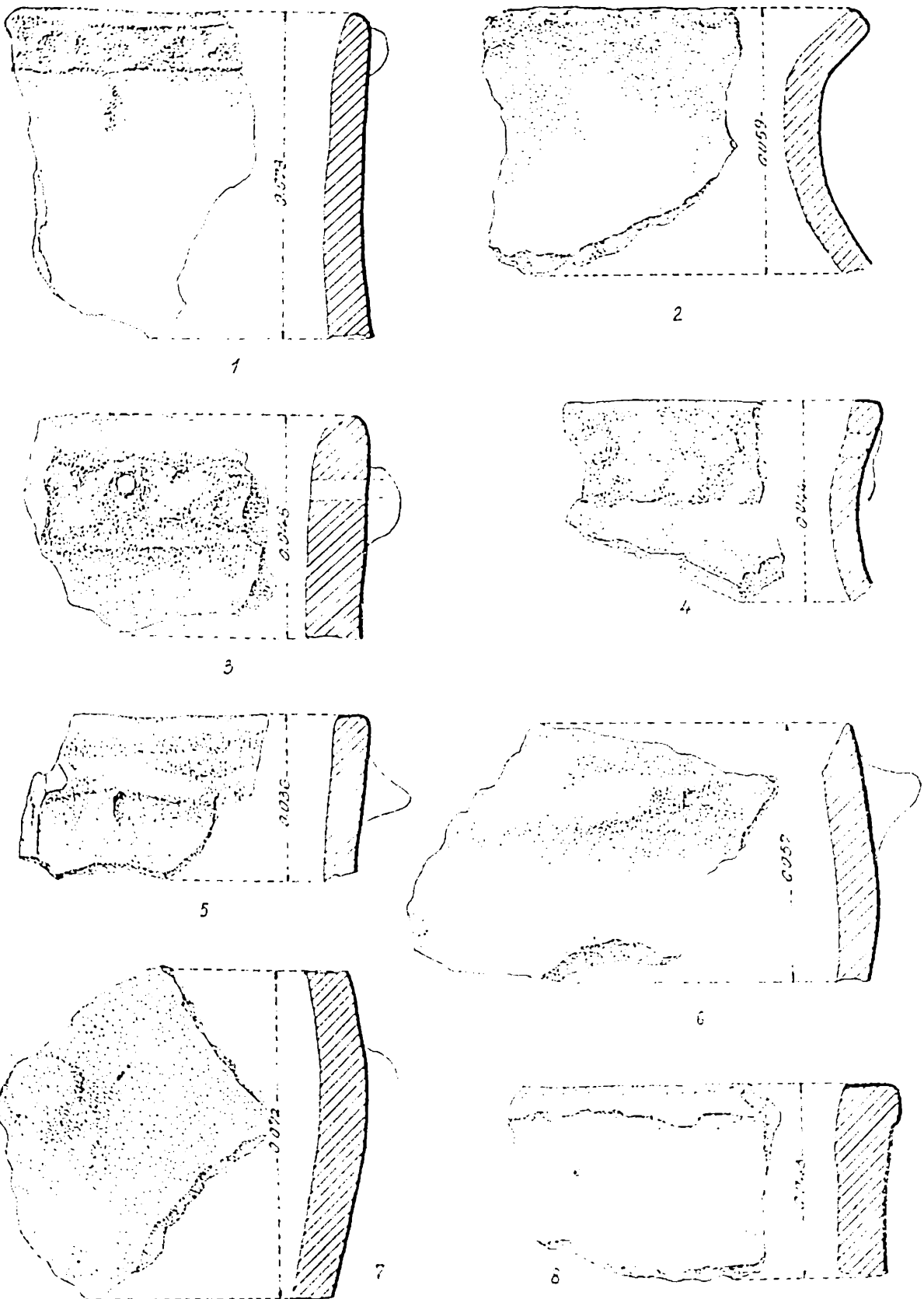

Fig. 26. — Ceramică lucrată cu mina din așezarea Latène: 1-6, 8, bordeiul 13; 7, bordeiul 14.

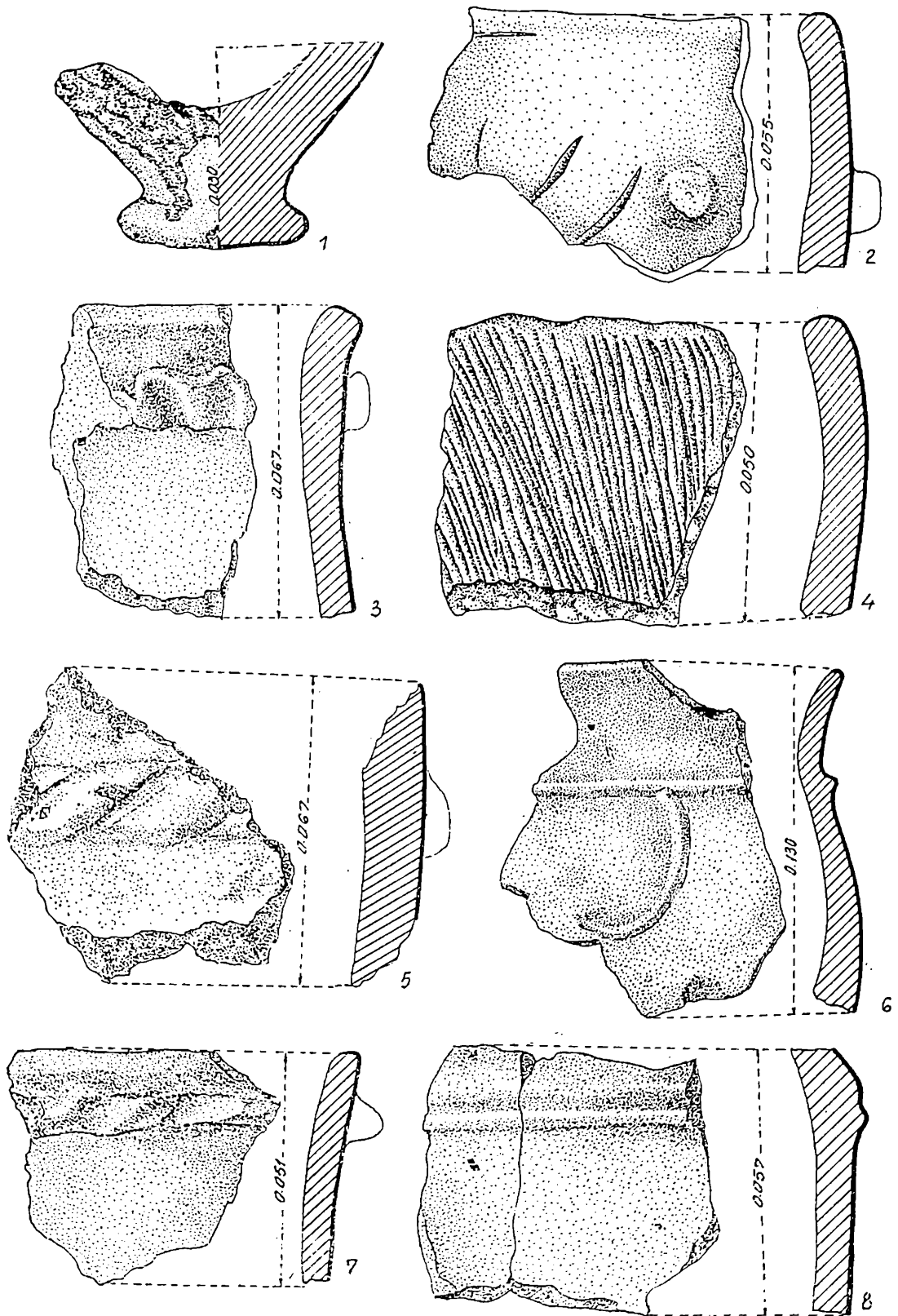

Fig. 27. — Ceramică lucrată cu mla din așezarea Latène : 1, bordeiul 15; 2, 4, 6, bordeiul 14; 3, 7, 8, bordeiul 21; 5, locuința 13.

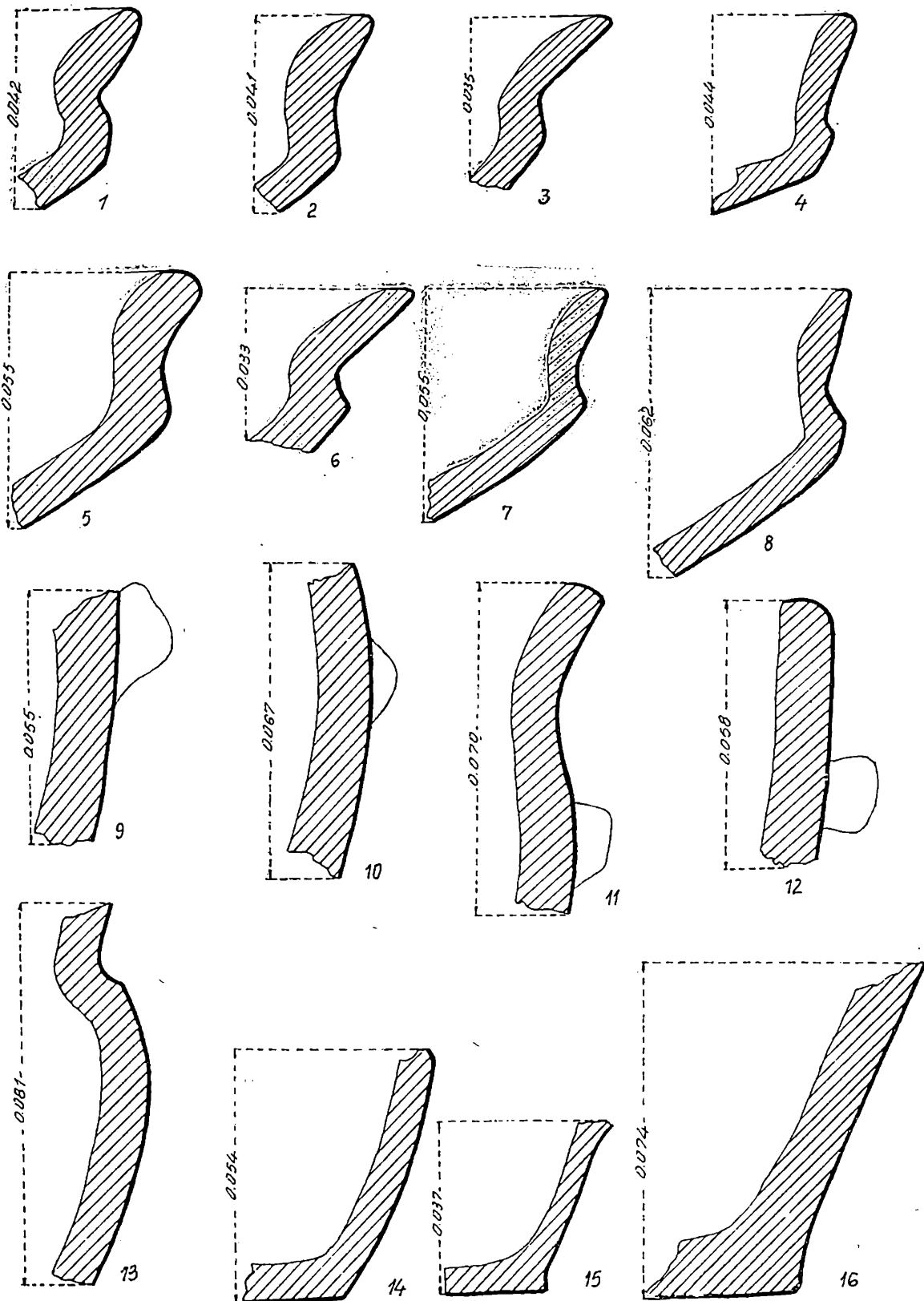

Fig. 28. — Ceramică lucrată cu mâna din așezarea Latène: 1, 5, 7, 8, 10, 13, 14, bordeiul 18; 2-4, 6, bordeiul 21; 9, 12 bordeiul 14; 11, 16, bordeiul 15; 15, bordeiul 13.

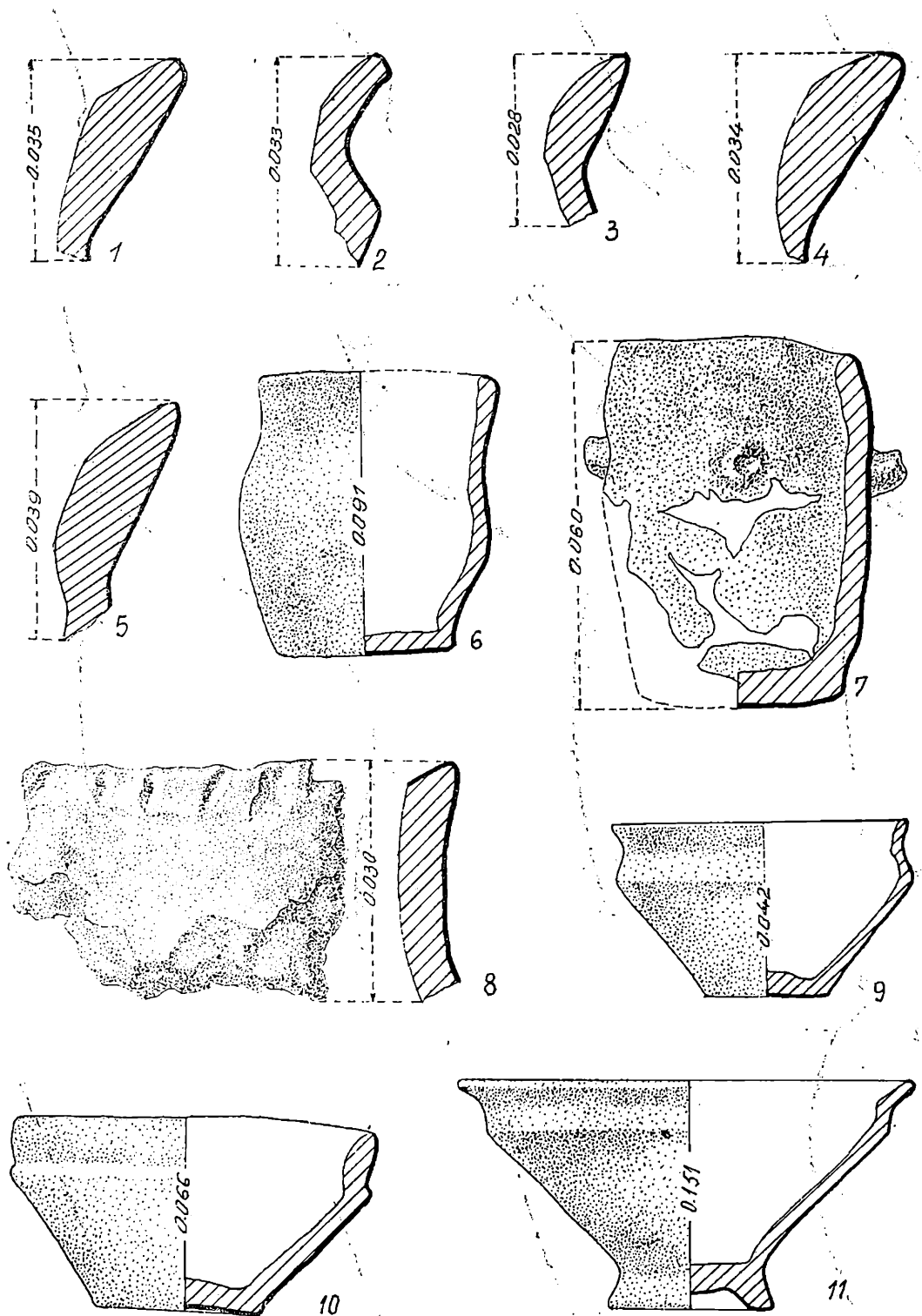

Fig. 29. — Ceramică lucrată cu mîna din așezarea Lalène: 1, 2, 4, locuința 11; 3, locuința 12; 5, 11, locuința 7; 6, în stratul de cultură; 7, groapa 23; 8, locuința 13; 9, locuința 14; 10, bordeiul 14.

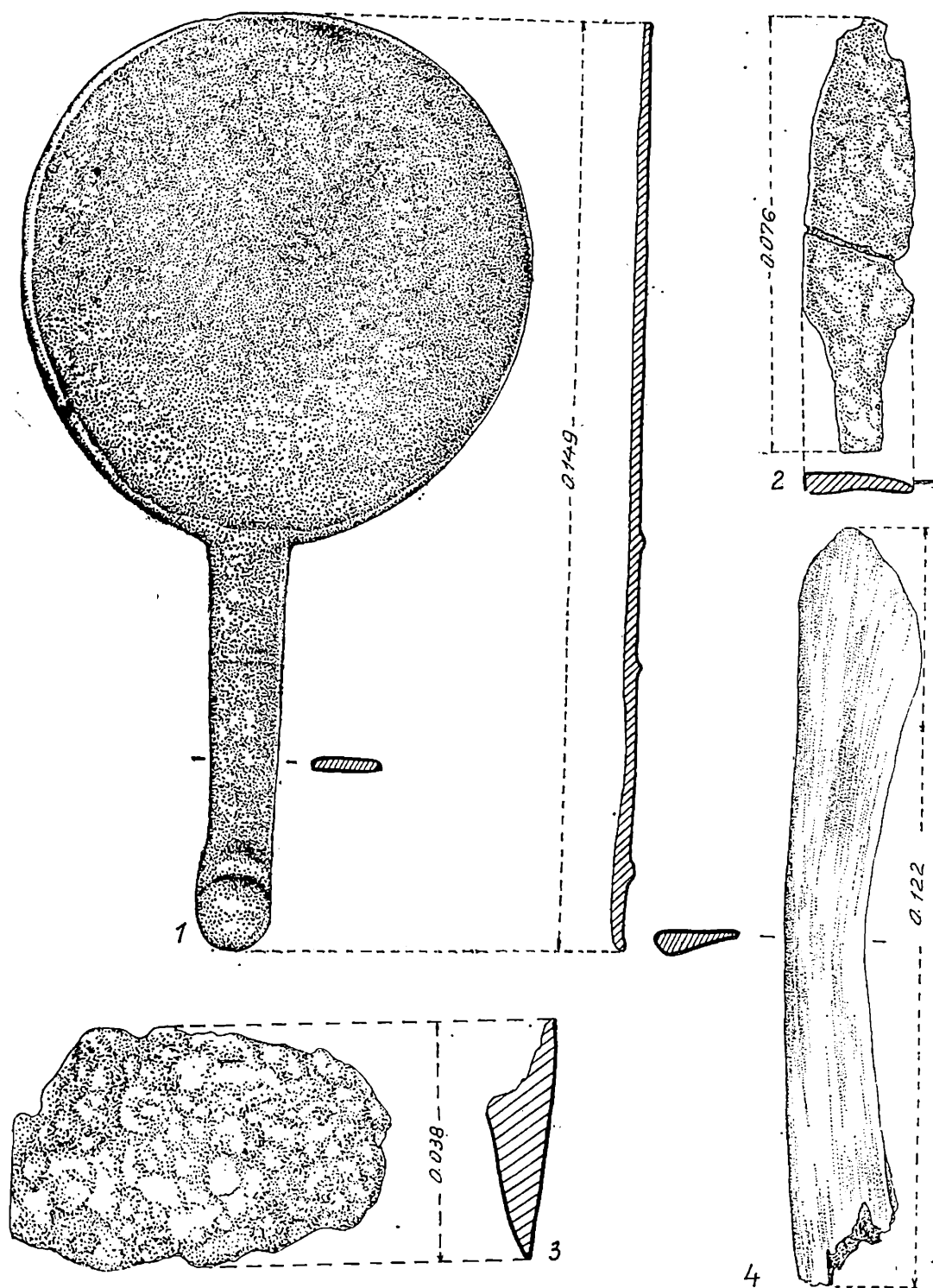

Fig. 30. — Obiecte din aşezarea Latène: 1, locuinţa 10; 2, bordeiul 18; 3, 4, bordeiul 21.

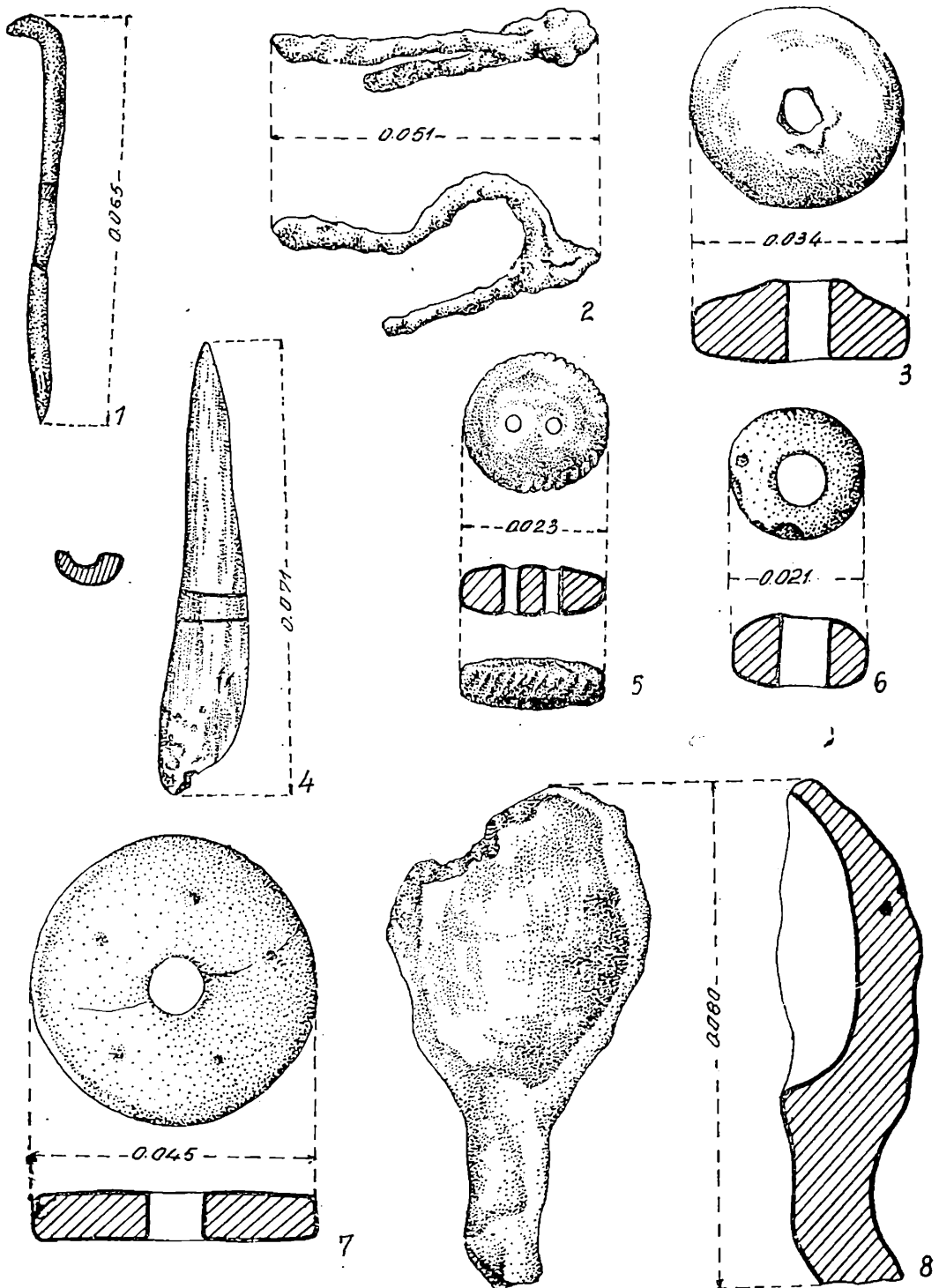

Fig. 31. — Obiecte din aşezarea Latène: 1, 2, 4—6, bordeiul 14; 3, bordeiul 18; 7, 8, bordeiul 15.

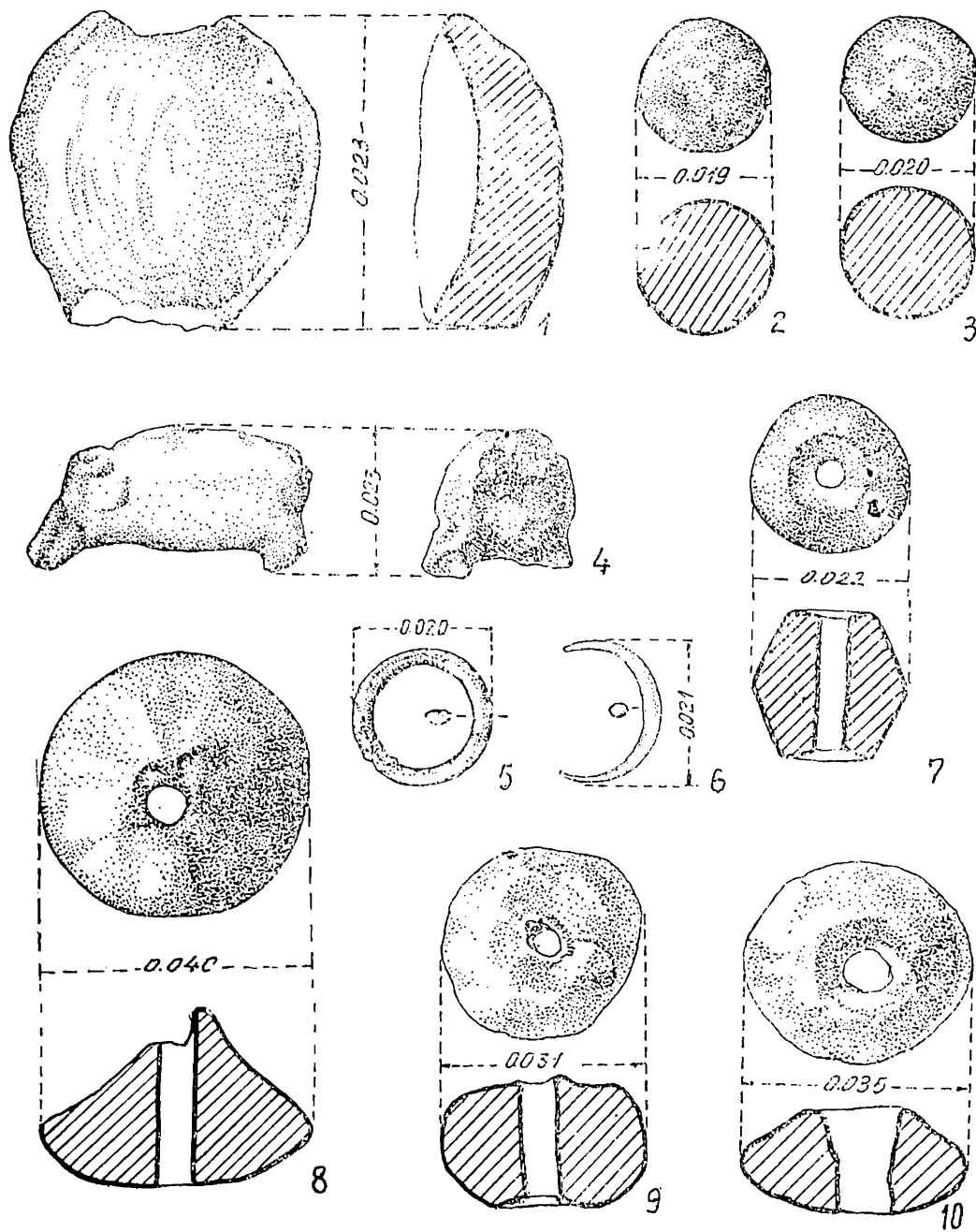

Fig. 32. — Obiecte din așezarea Latène: 1, locuința 10; 2, 3, bordeiul 18; 4, 5, 7, 8, bordeiul 15; 6, groapa 30; 9, 10, locuința 13.

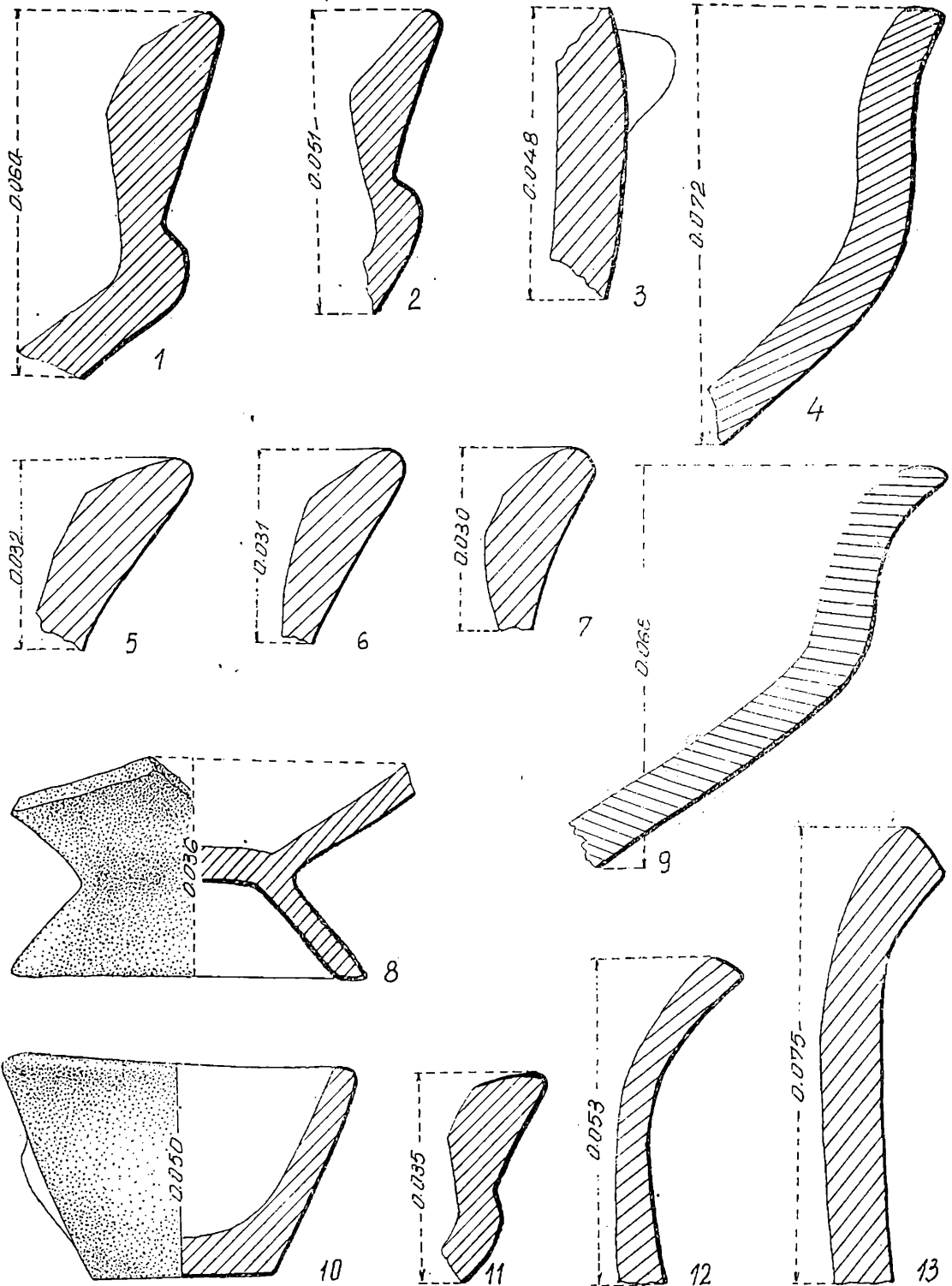

Fig. 33. — Ceramică lucrată cu mâna din așezarea Latène: 1, 2, locuința 10; 3, 12, 13, locuința 7; 4, 9, bordeiul 14; 5-7, 10, 11, în stratul de cultură; 8, locuința 14.



Fig. 34. — Vase luate cu mina din aşezarea Latène: 1, 3, 4, 5, bordeiul 6; 2, groapa 23; 7, locuinţa 7; 6, bordeiul 1-1.

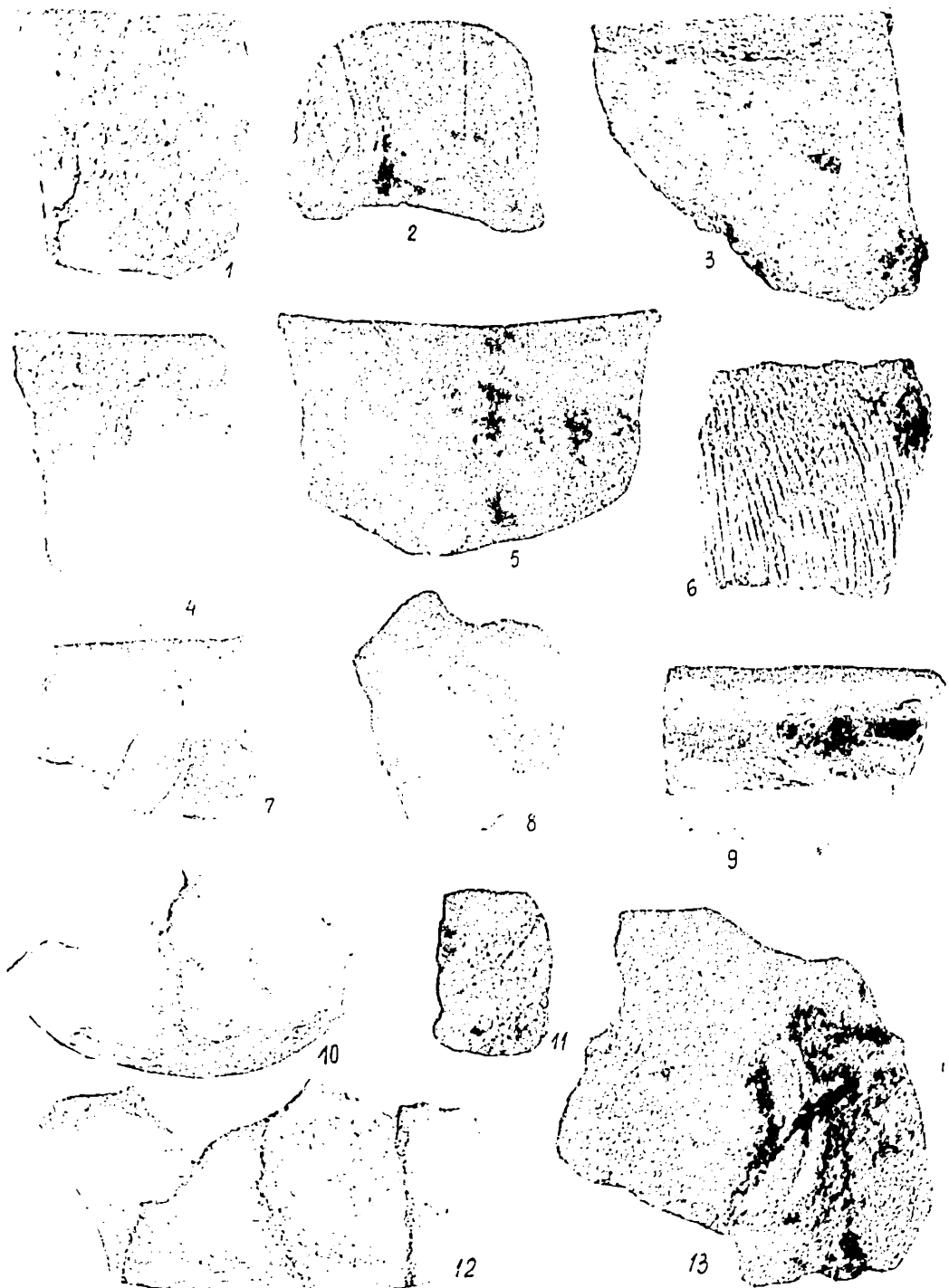

Fig. 35. — Ceramică literată cu mîna din așezarea Latène: 1, 2, locuința 10; 3, 5, în stratul de cultură; 4, 9, 10, bordeiul 13; 6—8, 13, bordeiul 14; 11, 12, bordeiul 6.

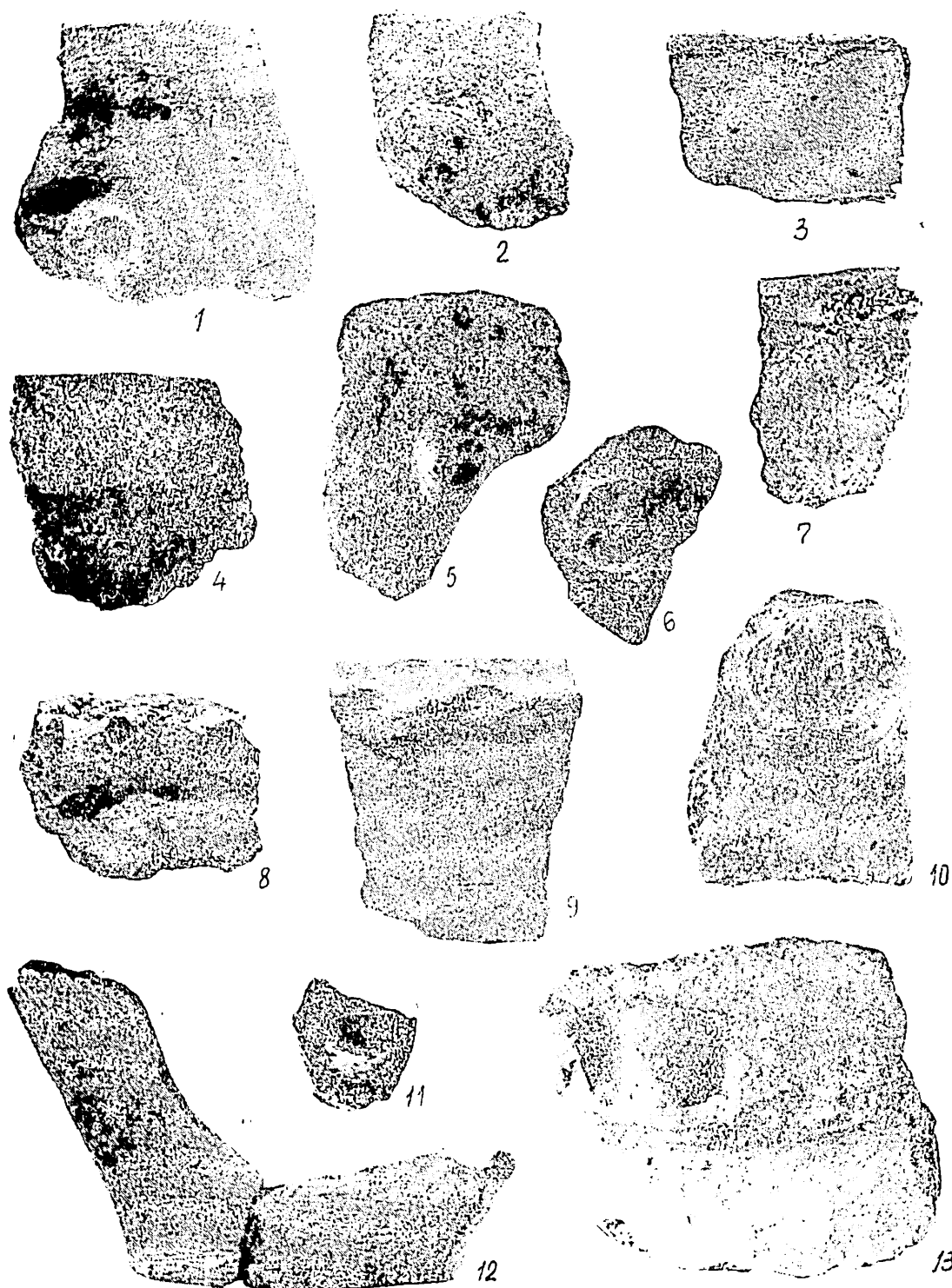

Fig. 36. — Ceramică lucrată cu mina din așezarea Latène: 1, locuința 7; 2, bordeiul 14; 3, bordeiul 13; 4—13, în stratul de cultură.

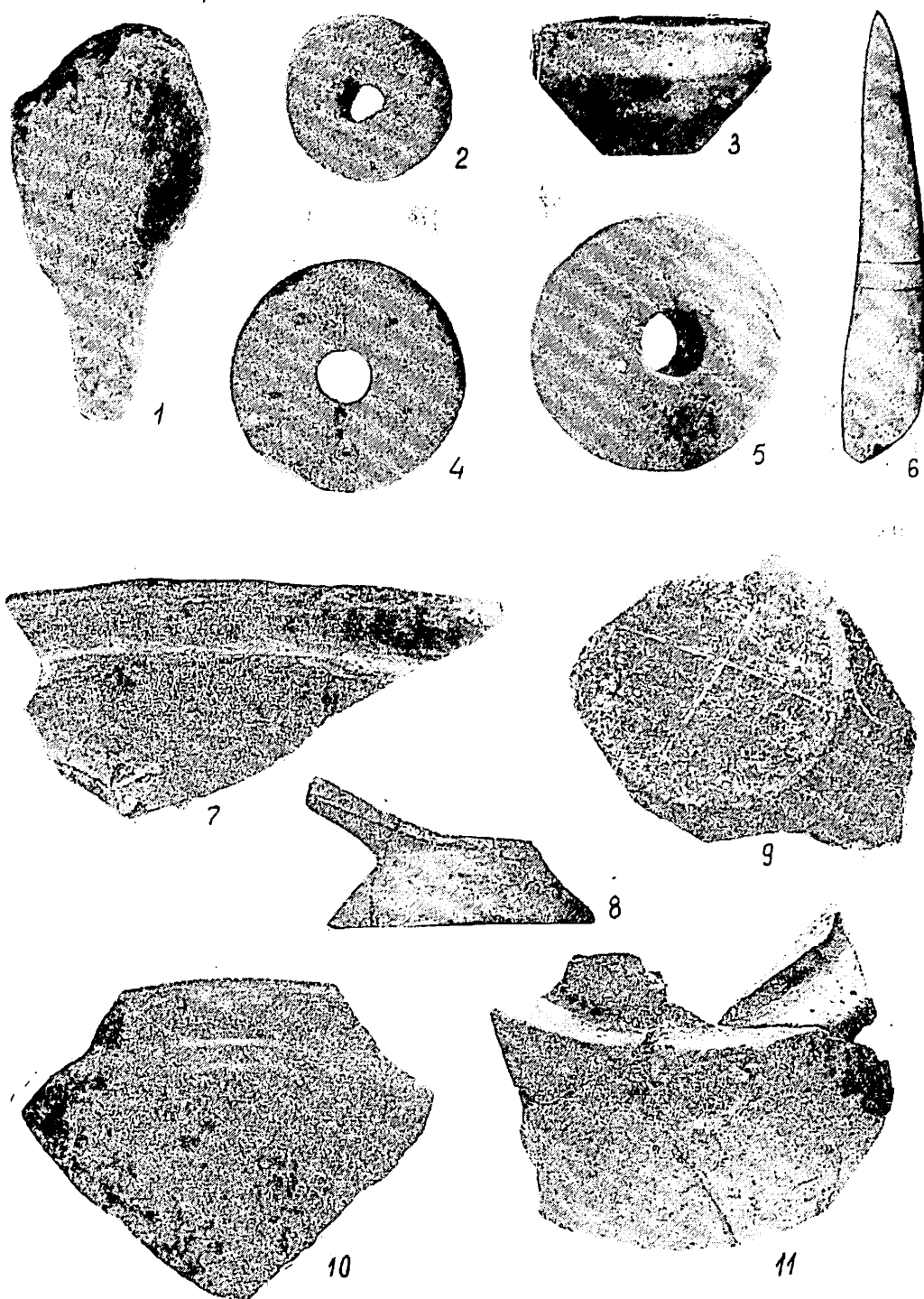

Fig. 37. — Obiecte și ceramică fină lucrată cu mâna din așezarea Latène: 1, 4, 10, bordeiul 15; 2, bordeiul 8; 3, 8, locuința 14; 9, bordeiul 6; 5, bordeiul 13; 6, 11, bordeiul 14; 7, în stratul de cultură.

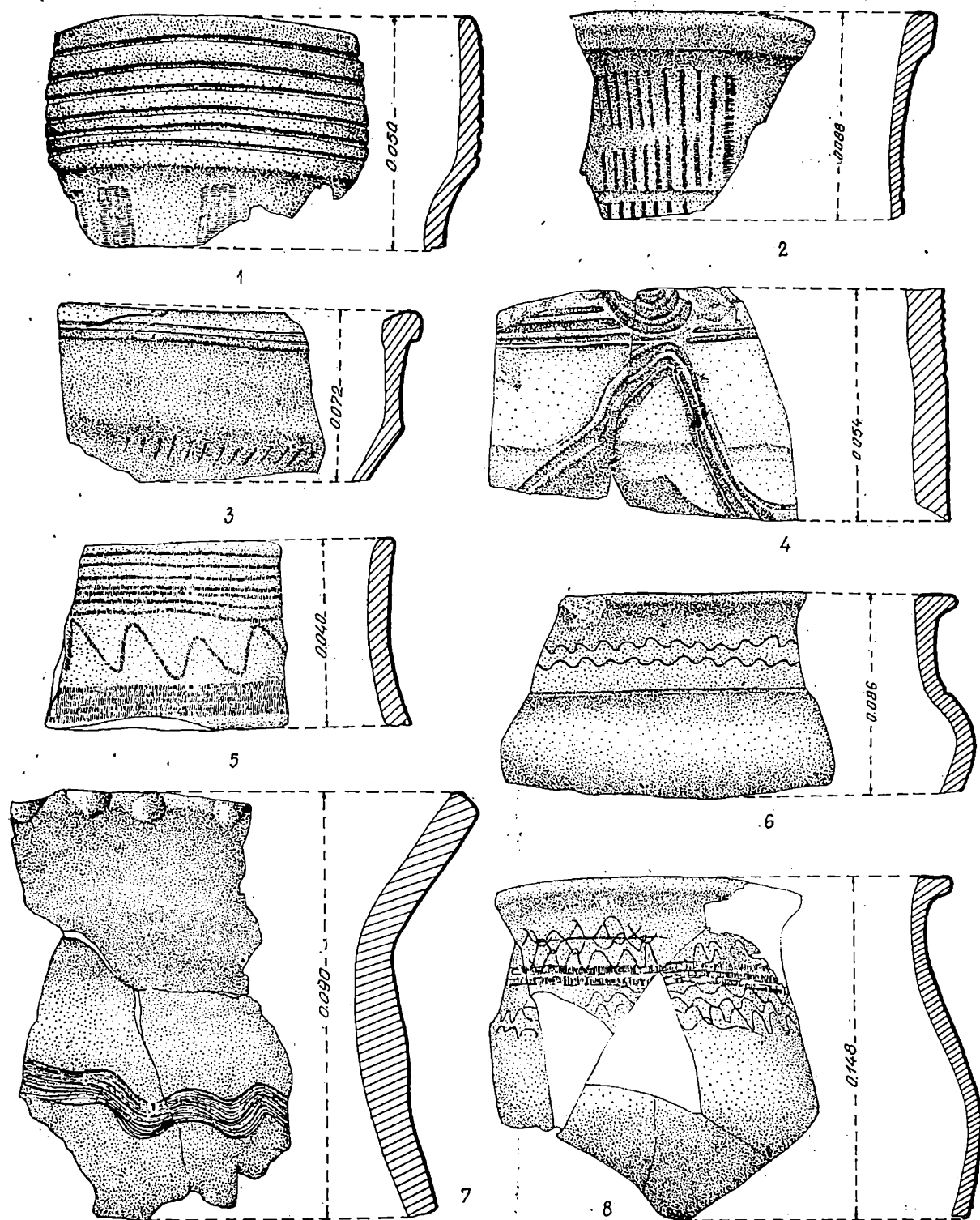

Fig. 38. — Ceramică lucrată cu mina și la roată din așezarea din secolele II—III c.n.: 1, 2, 6, bordeiul 7; 3, groapa 13; 4, groapa 9; 5, bordeiul 25; 7, bordeiul 9; 8, bordeiul 3.

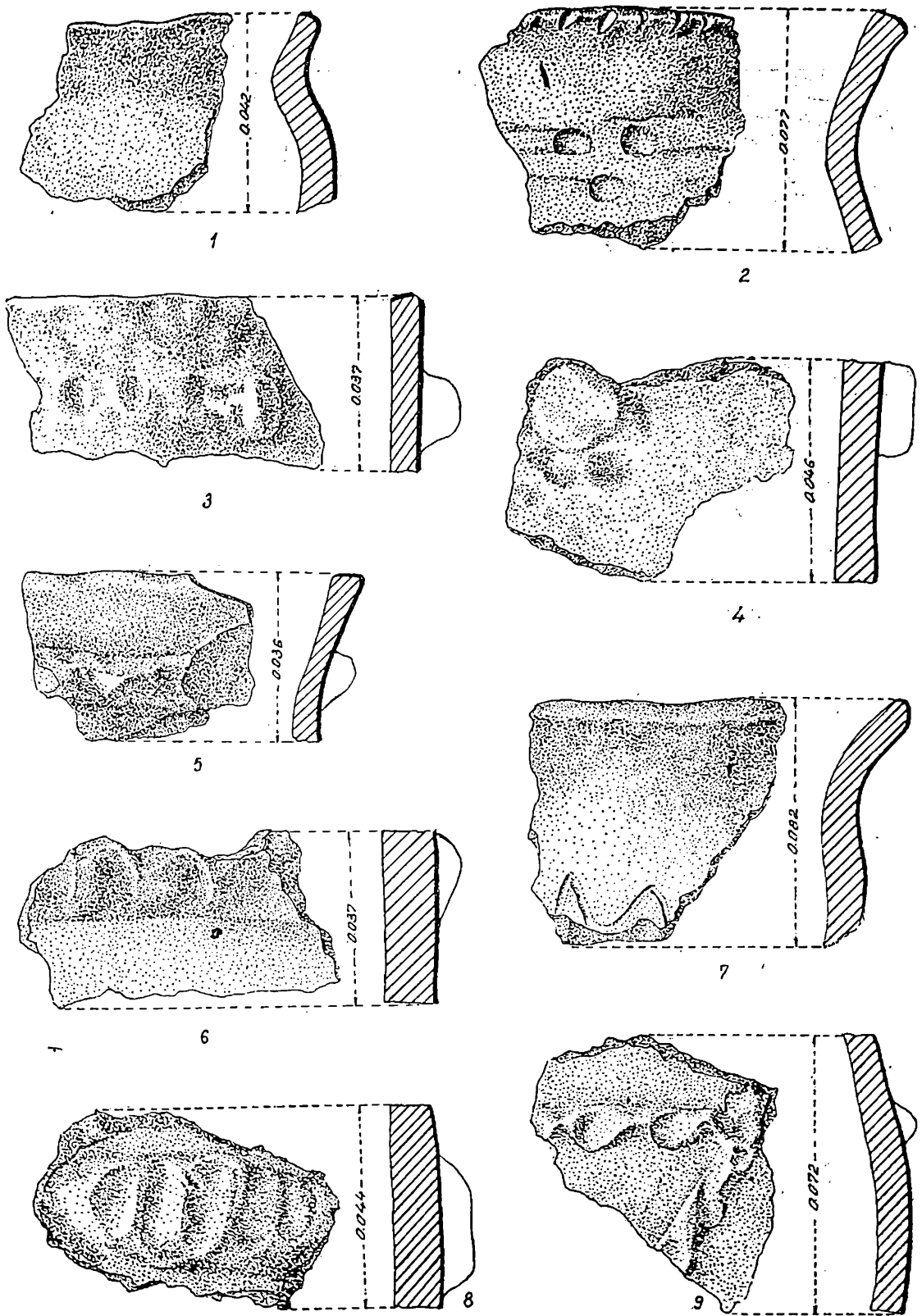

Fig. 39. — Ceramică lucrată cu mina din așezarea din secolele II—III e.n.: 1, bordeiul 3; 2, 9, bordeiul 8; 3, bordeiul 23; 4, 7, bordeiul 9; 5, 8, bordeiul 5; 6, bordeiul 11.

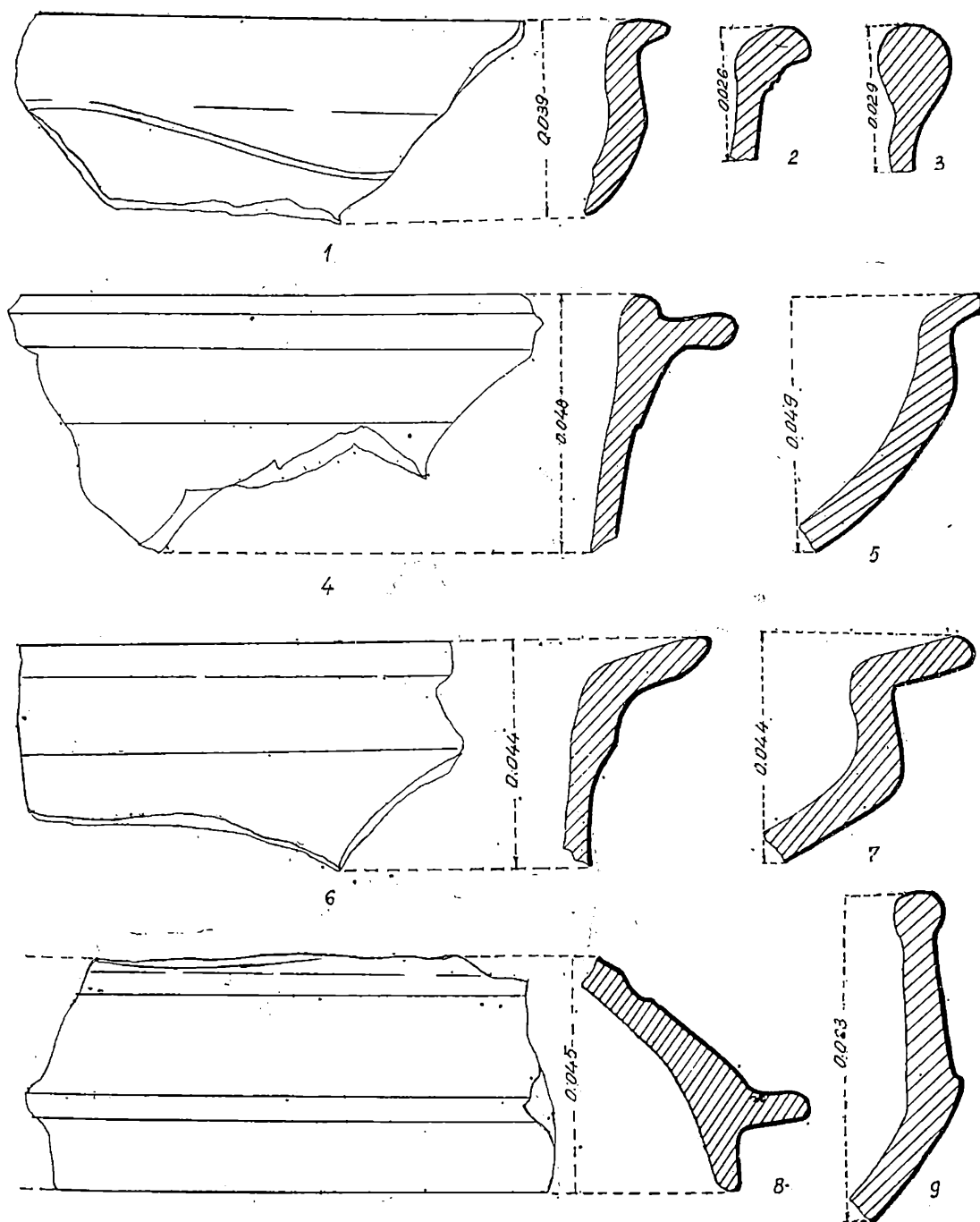

Fig. 40. — Ceramică cenușie (1—5) și roșie (6—9) lucrată la roată din așezarea din secolele II—III e.n.: 1, 2, 4, 5, 7, bordeiul 3; 3, 9, bordeiul 5; 6, 8, bordeiul 7.

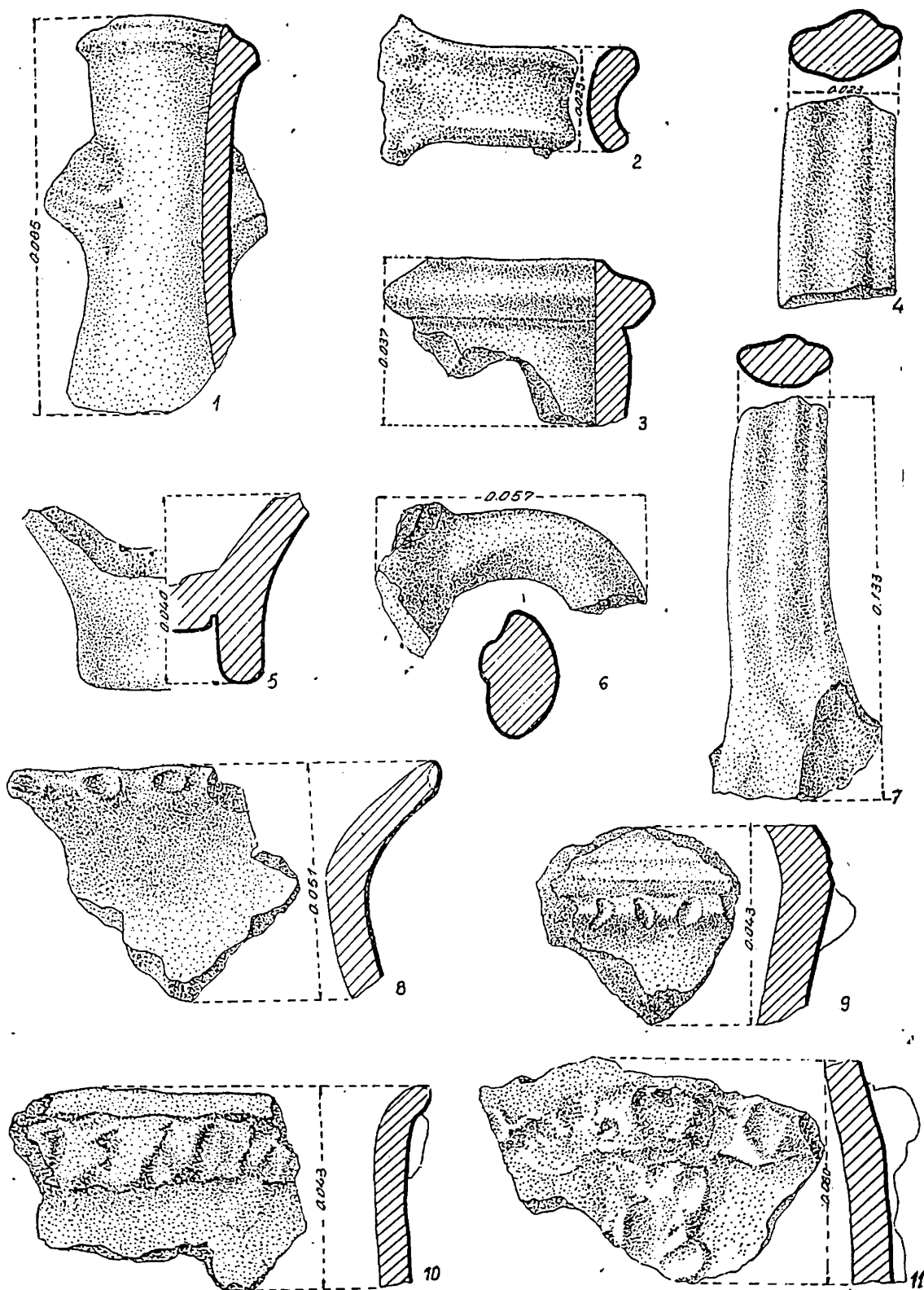

Fig. 41. — Ceramică lucrată cu mla (8—11) și ceramică de import (1—7) din așezarea din secolele II—III e.n.: 1, 2, bordeiul 5; 3, 5, bordeiul 3; 4, bordeiul 8; 6, bordeiul 12; 7, bordeiul 11; 8, locuința 3; 9, bordeiul 9; 10, locuința 17; 11, locuința 9.

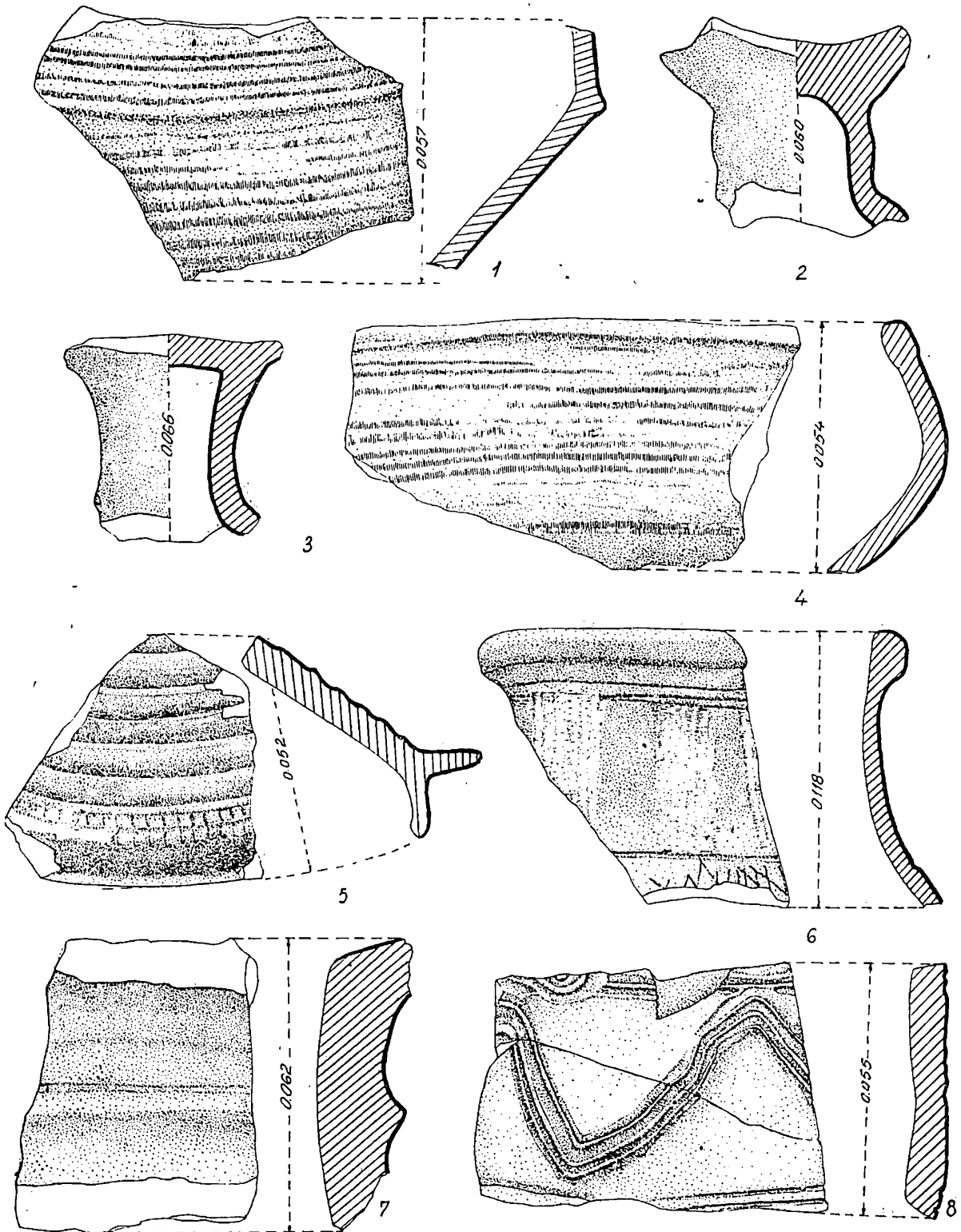

Fig. 42. — Ceramică cenușie (1, 4, 6–8) și roșie (2, 3, 5) lucrată la roată din așezarea din secolele II–III e.n.: 1, bordeiul 23; 2, bordeiul 7; 3, bordeiul 8; 4, 7, bordeiul 22; 5, bordeiul 23; 6, locuința 1; 8, groapa 15.

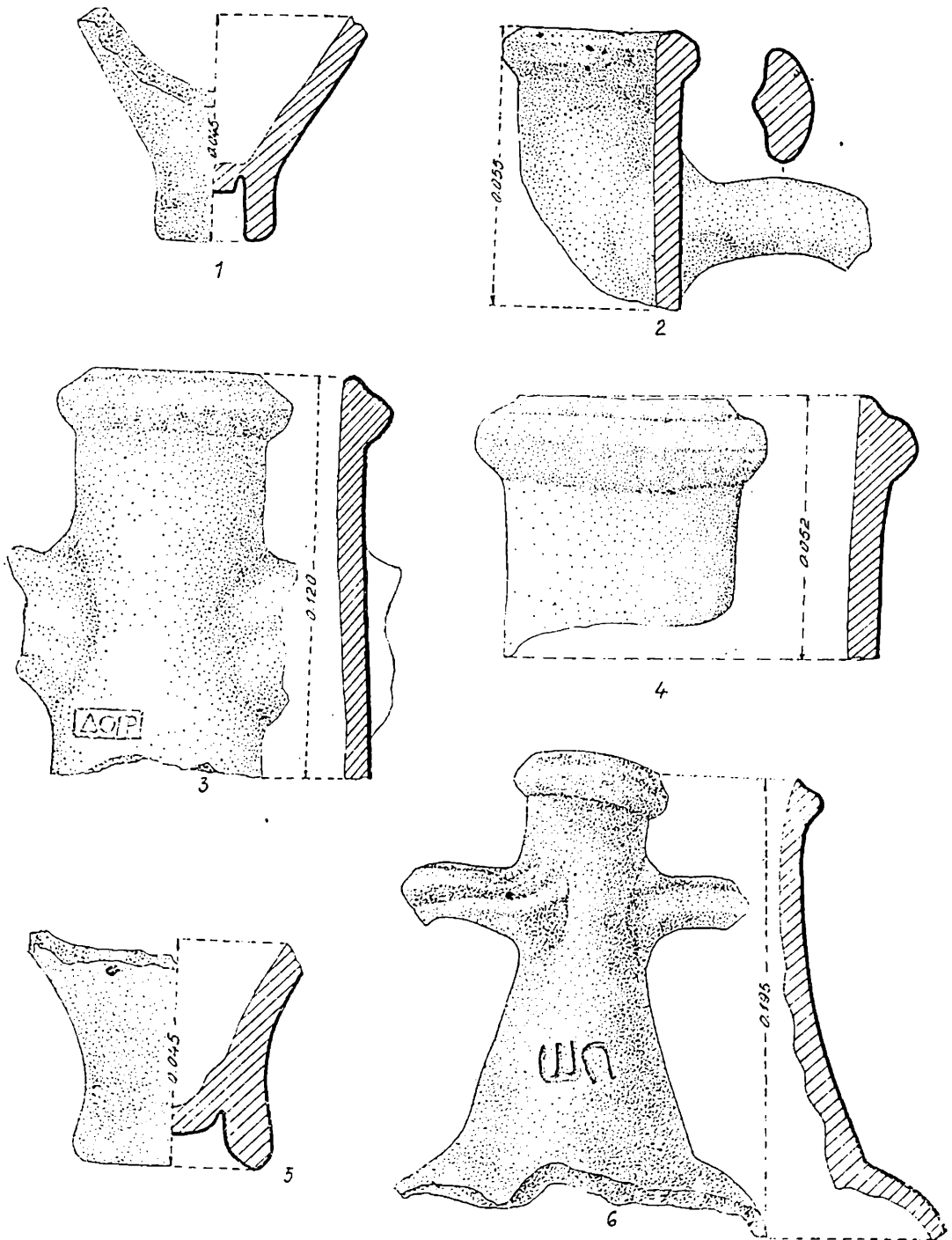

Fig. 13. — Ceramică de import din așezarea din secolele II—III e.n.: 1, bordeiul 23; 2, locuința 4; 3, din stratul de cultură; 4, bordeiul 7; 5, bordeiul 12; 6, bordeiul 16.

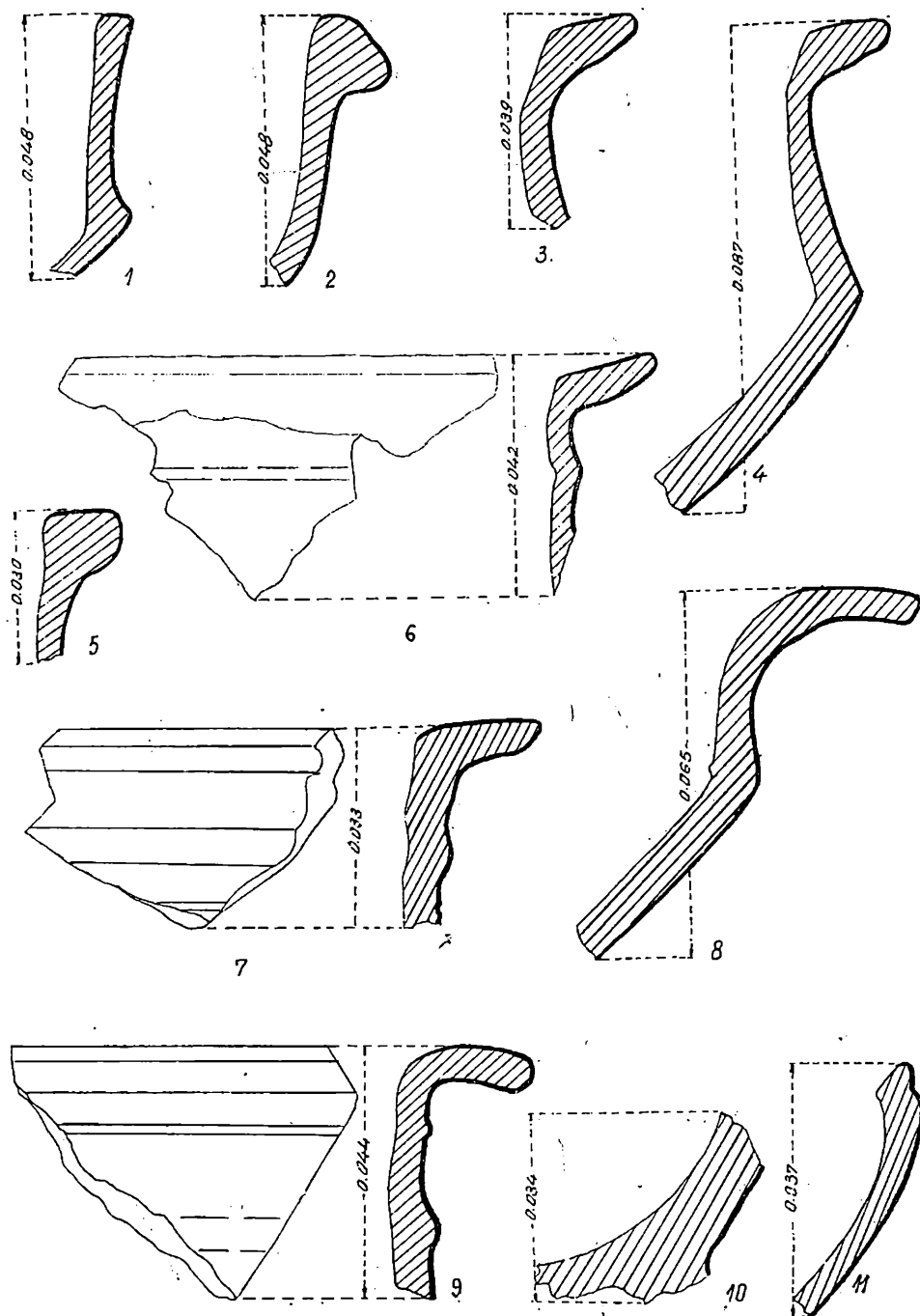

Fig. 44. — Ceramică cenușie (2-7, 9) și roșie (1, 8, 10, 11) lucrată la roată din așezarea din secolele II-III e.n.: 1, bordeiul 3; 2-5, bordeiul 7; 6, bordeiul 8; 7, 11, bordeiul 11; 8, 10, bordeiul 12; 9, bordeiul 9.

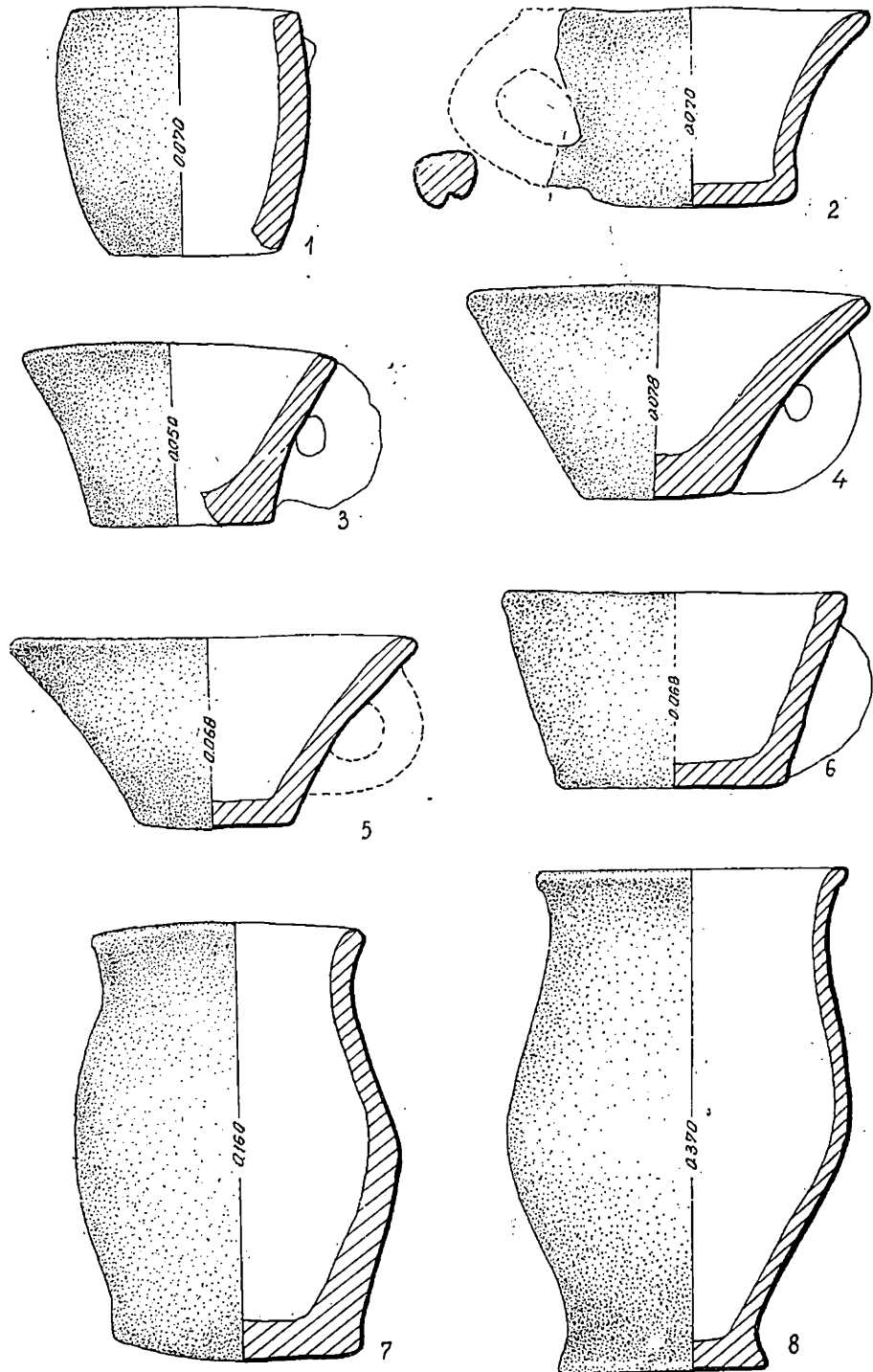

Fig. 45. — Ceramică luată cu mina din așezarea din secolele II—III e.n. : 1, bordeiul 16 ; 2, 7, bordeiul 25 ; 3, bordeiul 22 ; 4, bordeiul 11 ; 5, bordeiul 24 ; 6, bordeiul 23 ; 8, bordeiul 12.

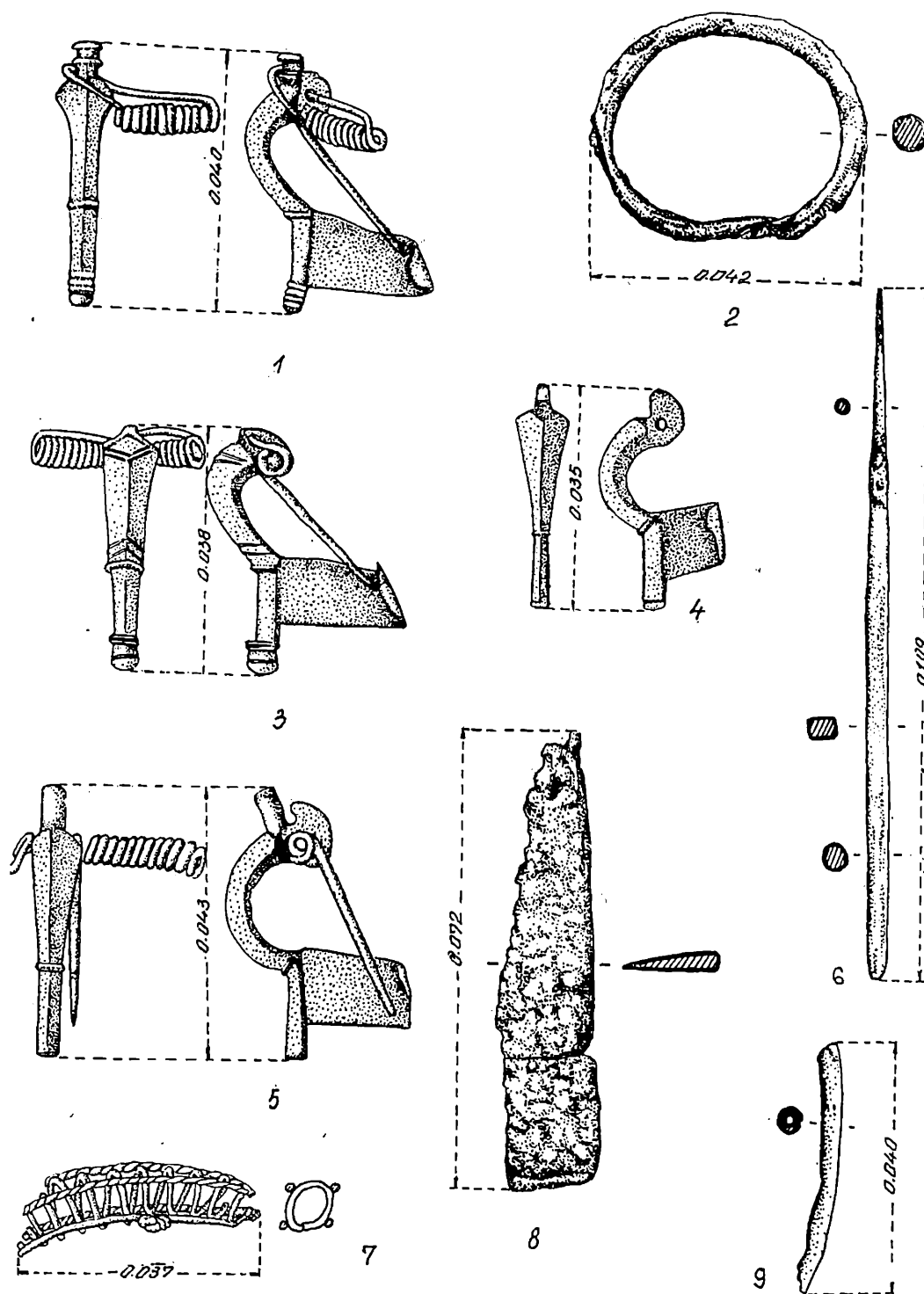

Fig. 46. — Obiecte din așezarea din secolele II—III e.n.: 1, bordeiul 16; 2, 7, 9, bordeiul 22; 3, bordeiul 24; 4, bordeiul 11; 5, 6, bordeiul 7; 8, bordeiul 16.

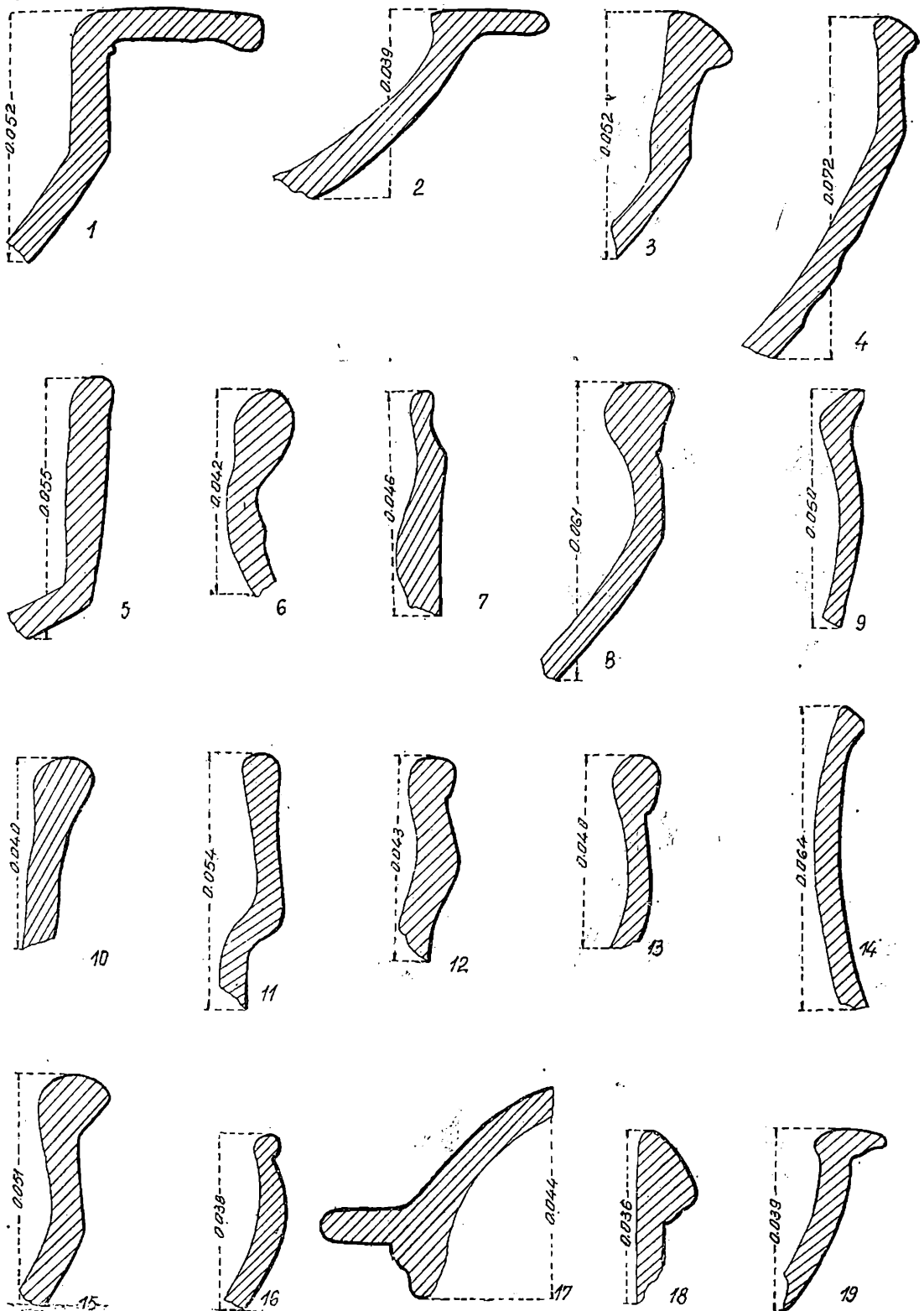

Fig. 47. — Ceramică cenușie (1, 2, 4, 6–12, 14, 15, 17, 19) și roșie (3, 5, 13, 16, 18) lucrată la roată, din așezarea din secolele II–III e.n. : 1, locuința 1; 2, în stratul de cultură; 3, locuința 3; 4, 5, locuința 4; 6, bordeiul 8; 7, bordeiul 24; 8, bordeiul 9; 9, locuința 16; 10, locuința 17; 11, locuința 2; 12, bordeiul 5; 13, 16, locuința 6; 14, bordeiul 12; 15, groapa 1; 17, bordeiul 25; 18 groapa 7; 19 groapa 11.

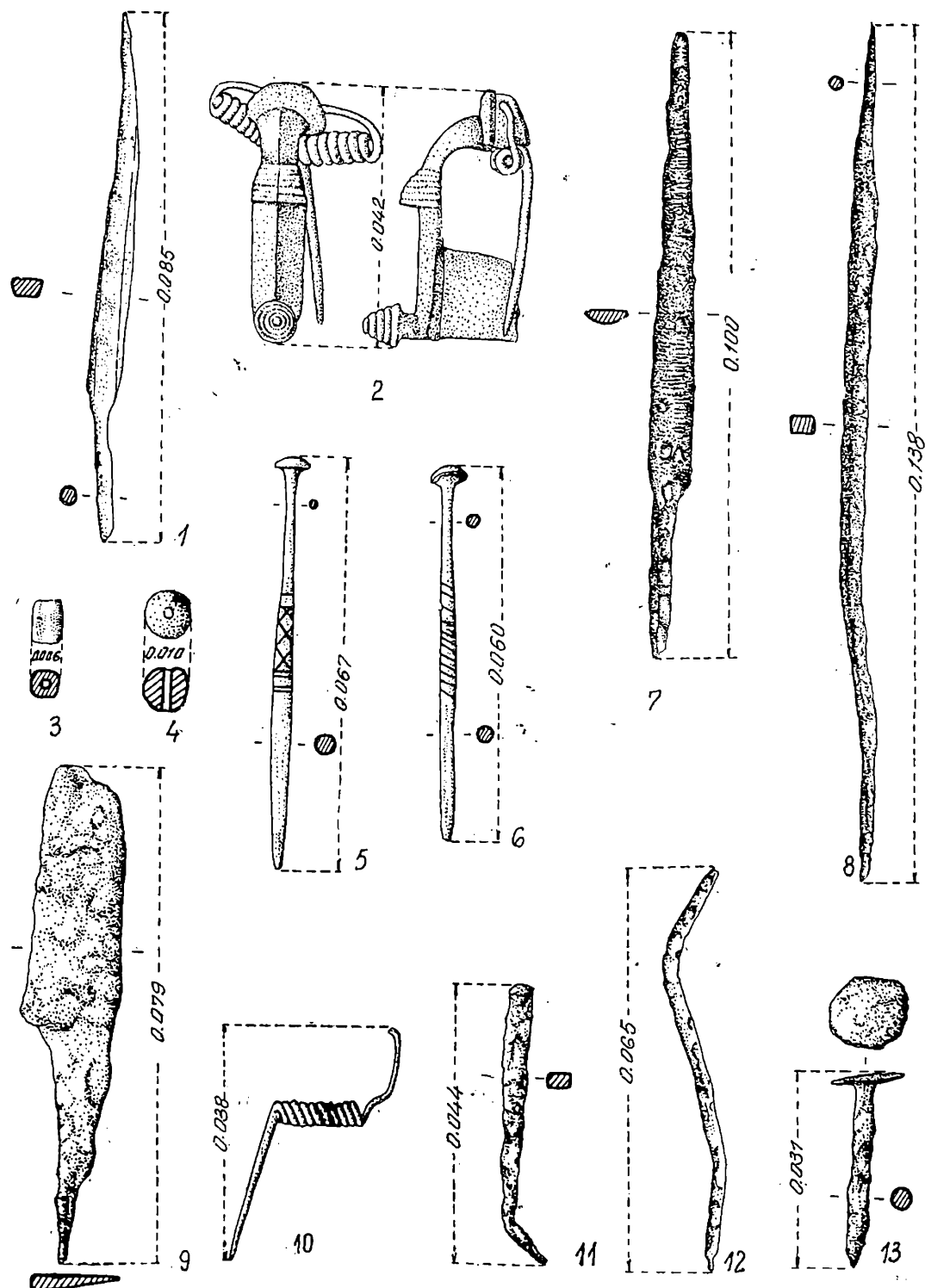

Fig. 48. — Obiecte din aşezarea din secolele II—III e.n. : 1, 10, locuinţa 2; 2, 7, 8, locuinţa 1; 3, groapa 20; 4, 5, groapa 18; 6, locuinţa 8; 9, locuinţa 17; 11, 13, groapa 17; 12, locuinţa 11.

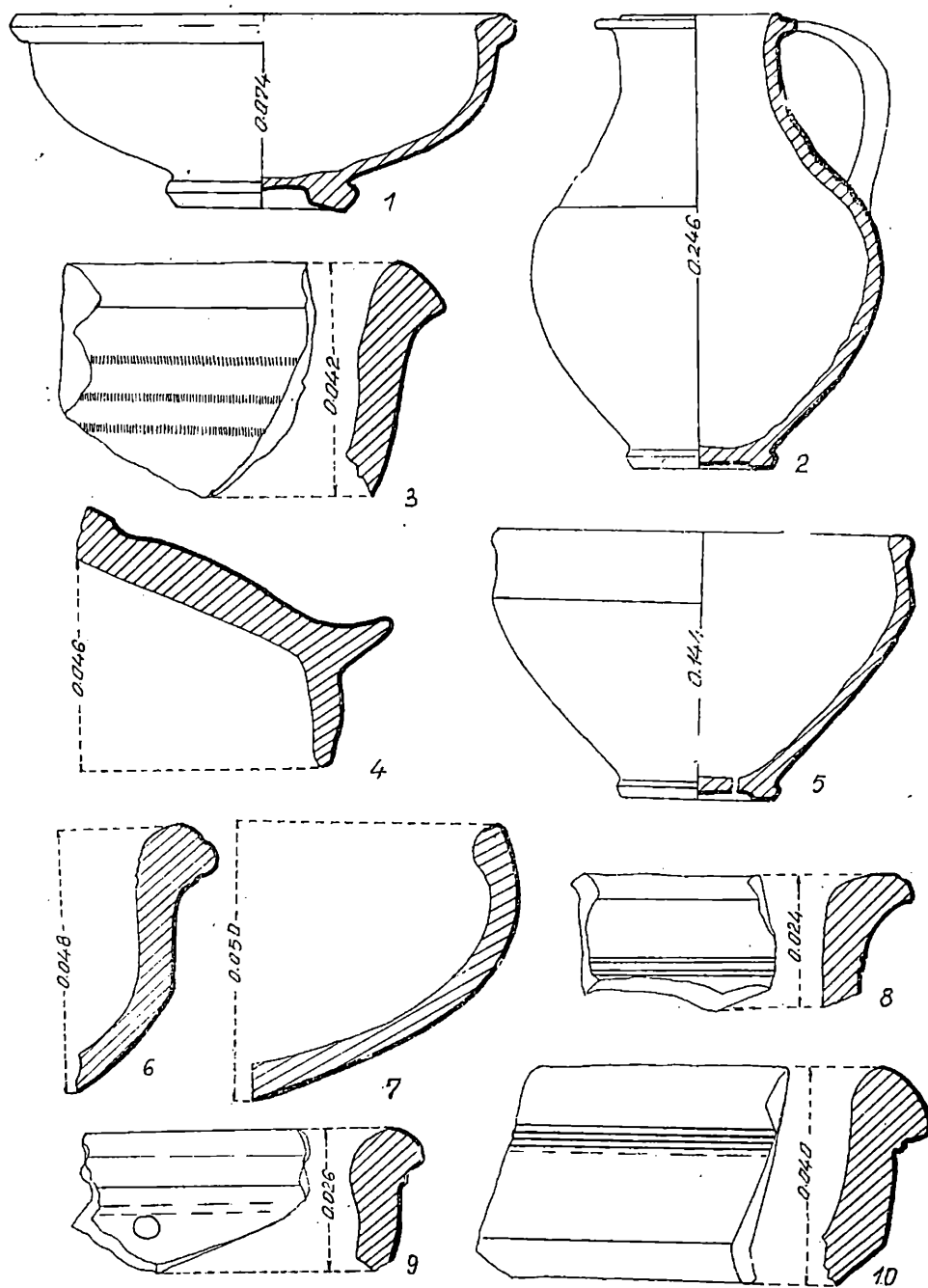

Fig.49. — Ceramică cenușie lucrată la roată din așezarea din secolele II—III e.n. : 1, 9, locuința 1 ; 2, groapa 7 ; 3, bordeiul 5 ; 4, 5, groapa 19 ; 6, groapa 24 ; 7, groapa 1 ; 8, locuința 8 ; 10, bordeiul 16.

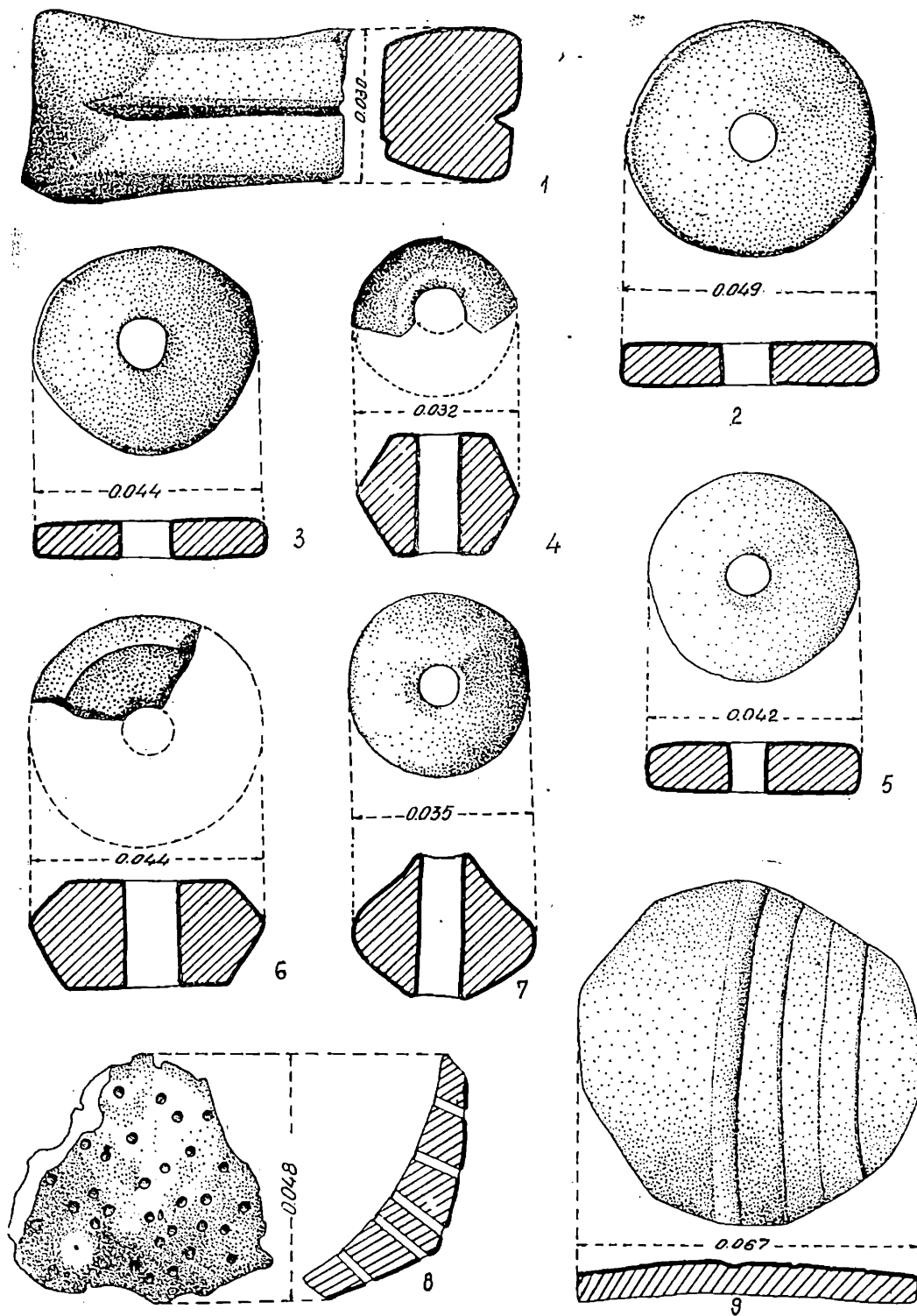

Fig. 50. — Obiecte din așezarea din secolele II—III e.n.: 1, 7, bordeiul 22; 2, 8, bordeiul 16; 3, bordeiul 7; 4, bordeiul 24; 5, groapa 15; 6, locuința 2; 9, bordeiul 11.

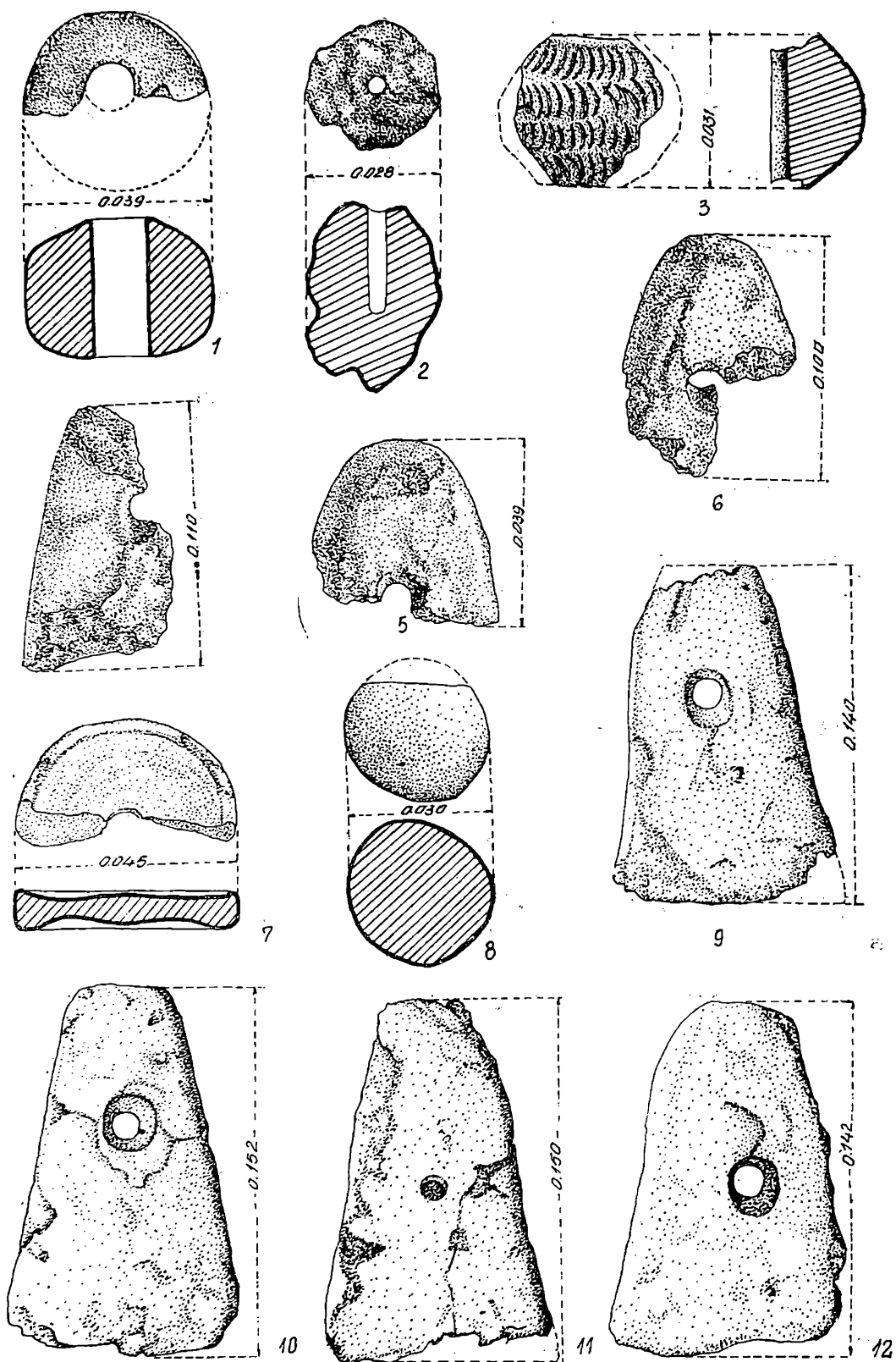

Fig. 51. — Obiecte din așezarea din secolele II—III e.n.: 1, 2, din stratul de cultură; 3, groapa 9; 4, bordeiul 24; 5, 6, bordeiul 23; 7, groapa 15; 8, bordeiul 9; 9—11, bordeiul 7; 12, bordeiul 16.

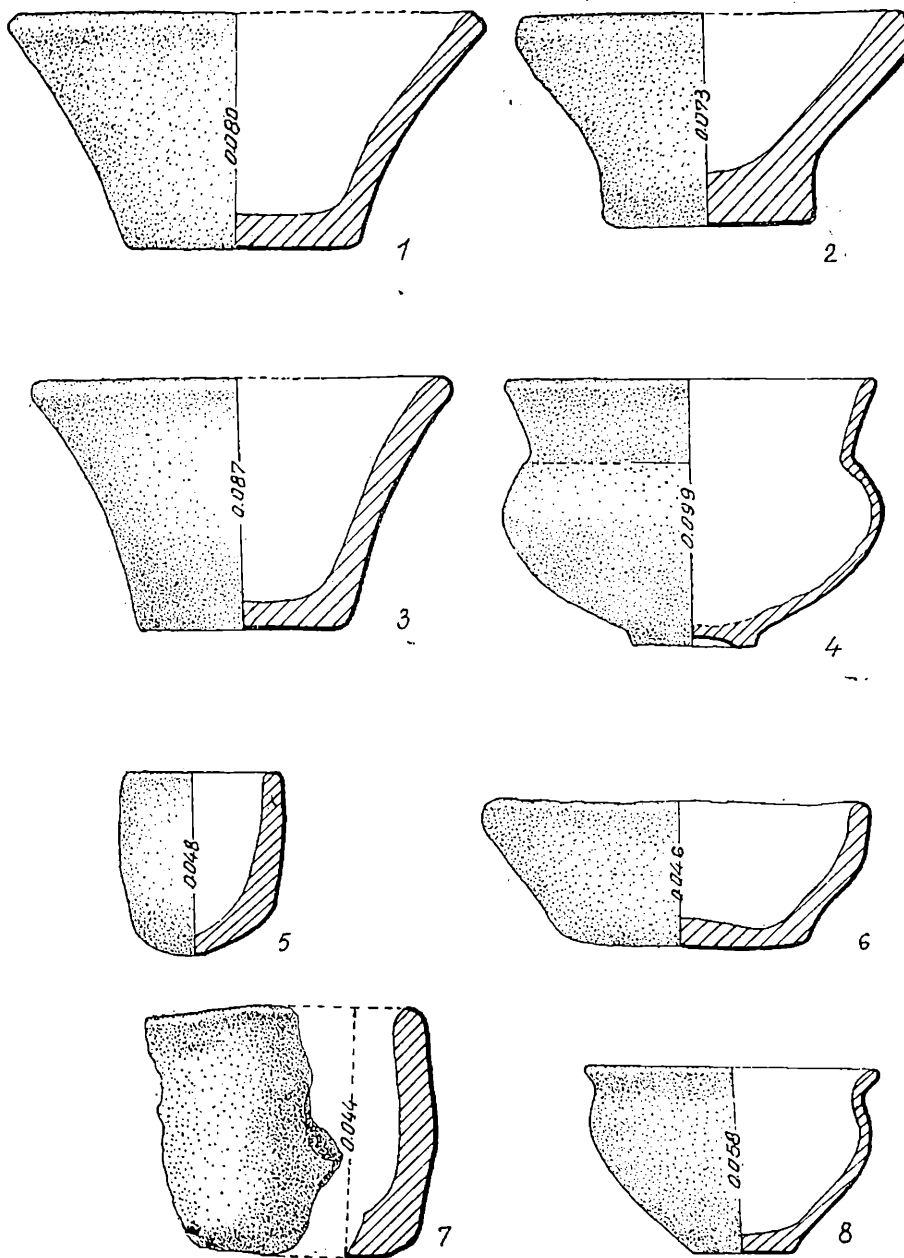

Fig. 52. — Ceramică lucrată cu mâna (1 — 3, 5 — 8) și la roată (4) din așezarea din secolele II—III e.n.: 1, bordeiul 5; 2, bordeiul 22; 3, 4, groapa 1; 5, locuința 17; 6, groapa 15; 7, bordeiul 25; 8, în stratul de cultură.

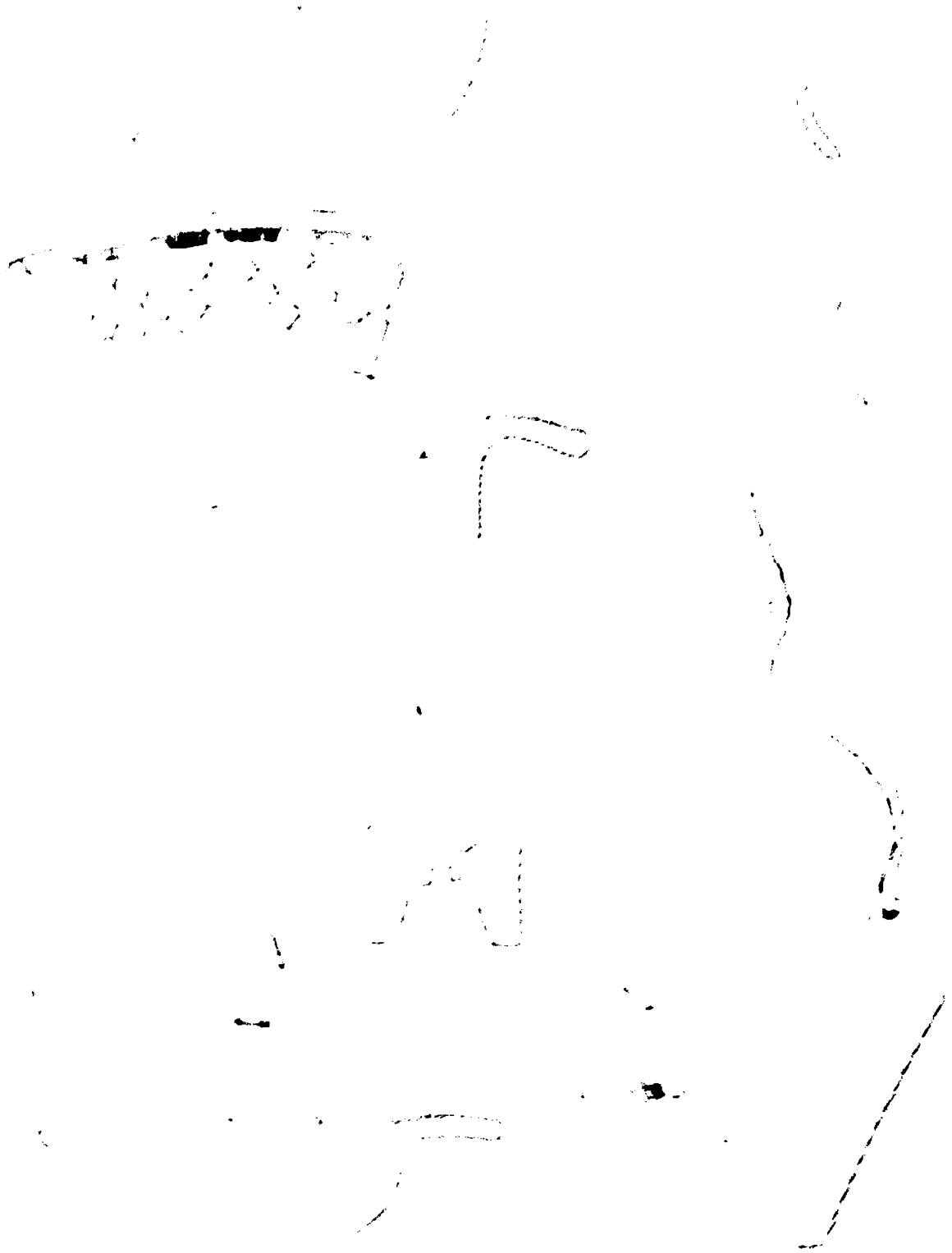



Fig. 5-1. — Ceramică lucrată cu mâna din așezarea din secolele II — III e.n. : 1, bordeiul 5; 2, 8, bordeiul 25; 3, groapa 1; 4, bordeiul 16; 5, 6, bordeiul 22; 7, bordeiul 12; 9, bordeiul 11; 10, locuința 17; 11, bordeiul 24; 12, bordeiul 23; 13, groapa 15.

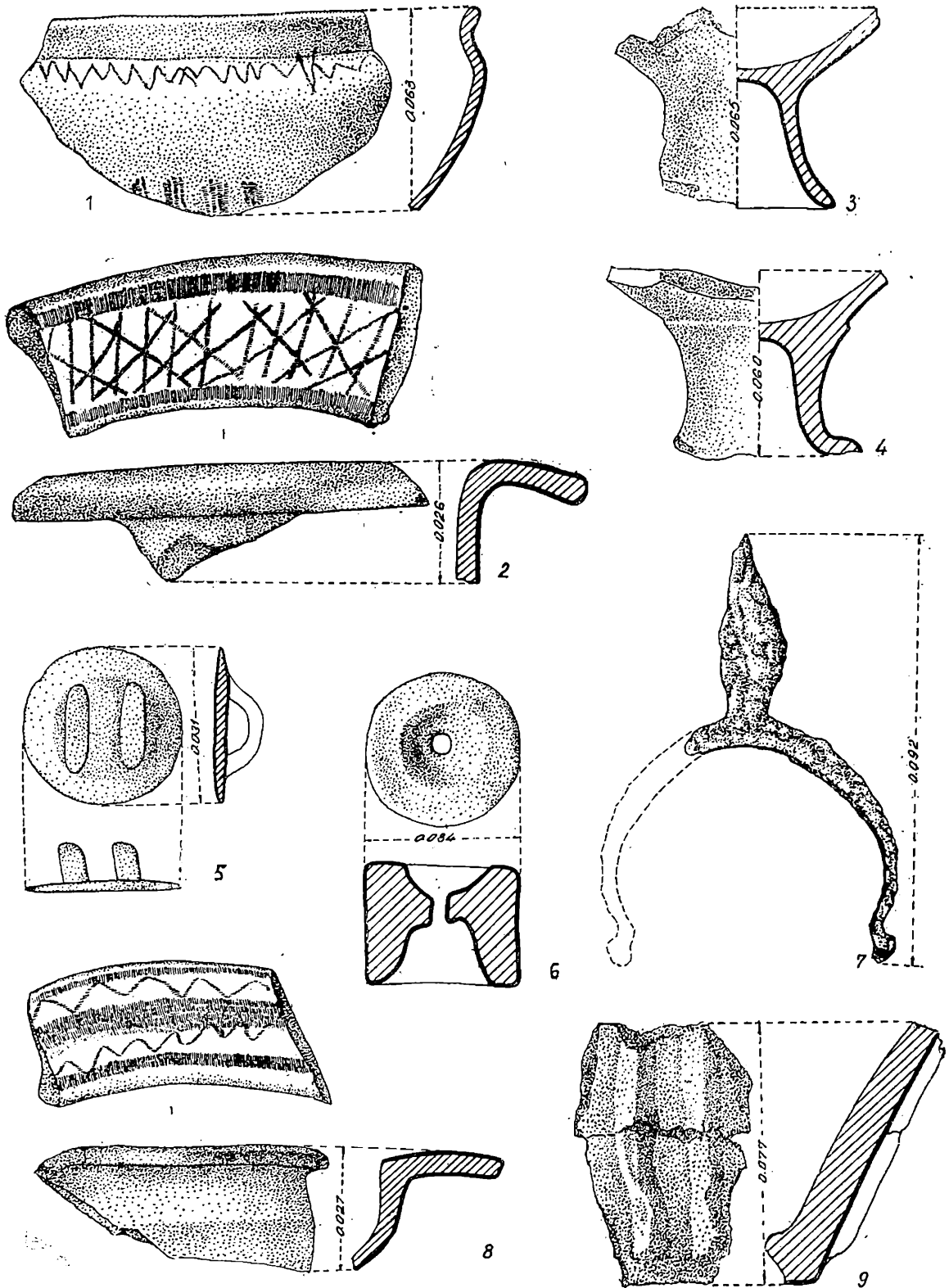

Fig. 53. — Ceramică lucrată la roată (1—4, 8) și cu mina (9) și diferite obiecte din așezarea din secolele II—III e.n.: 1, bordeiul 23; 2, locuința 17; 3, 5, 7, 8, în stratul de cultură; 4, bordeiul 24; 6, groapa 17; 9, bordeiul 25.

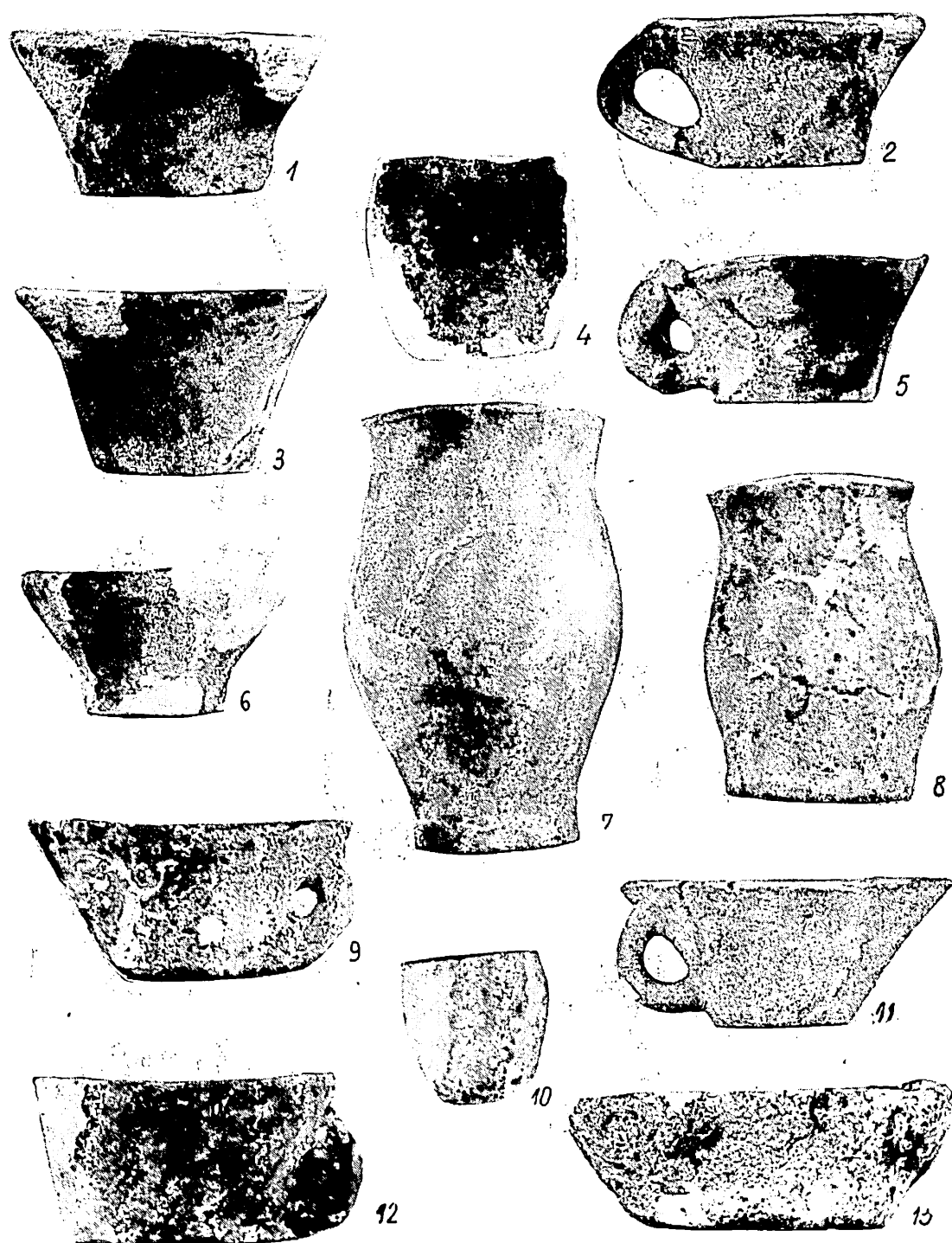

Fig. 54. — Ceramică lucrată cu mîna din așezarea din secolele II — III c.n.: 1, bordeiul 5; 2, 8, bordeiul 25; 3, groapa 1; 4, bordeiul 16; 5, 6, bordeiul 22; 7, bordeiul 12; 9, bordeiul 11; 10, locuința 17; 11, bordeiul 24; 12, bordeiul 23; 13, groapa 15.

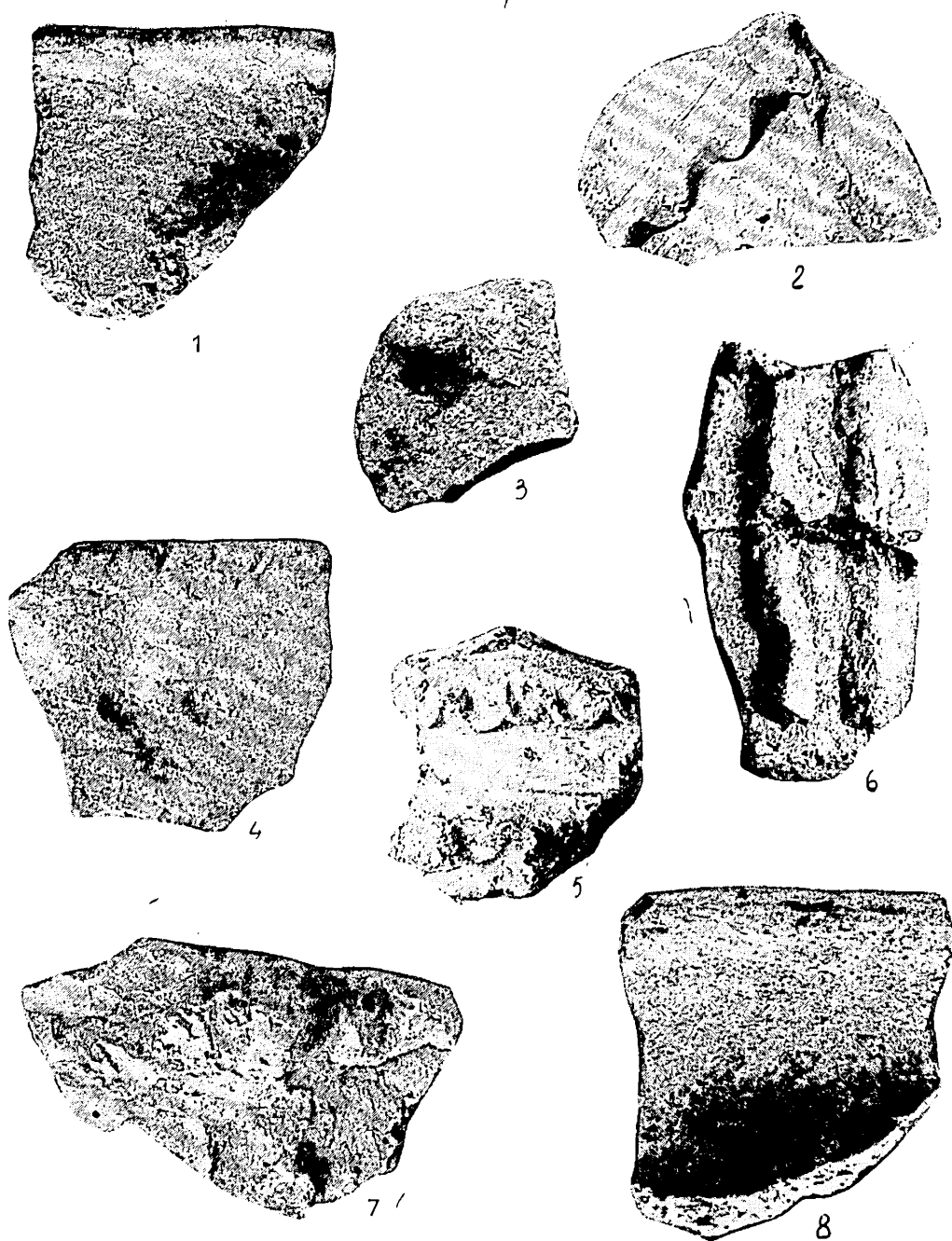

Fig. 55. — Ceramică lucrată cu mâna din așezarea din secolele II — III e.n.: 1, 2, 4, bordeiul 8; 3, bordeiul 22; 5, groapa 17; 6, bordeiul 25; 7, locuința 3; 8, din stratul de cultură.



Fig. 56. — Ceramică lucrată cu roata din așezarea din secolele II—III e.n.: 1, groapa 1; 2, groapa 19; 3, bordeiul 3; 4, locuința 1; 5, din stratul de cultură; 6, groapa 7; 7, locuința 17.

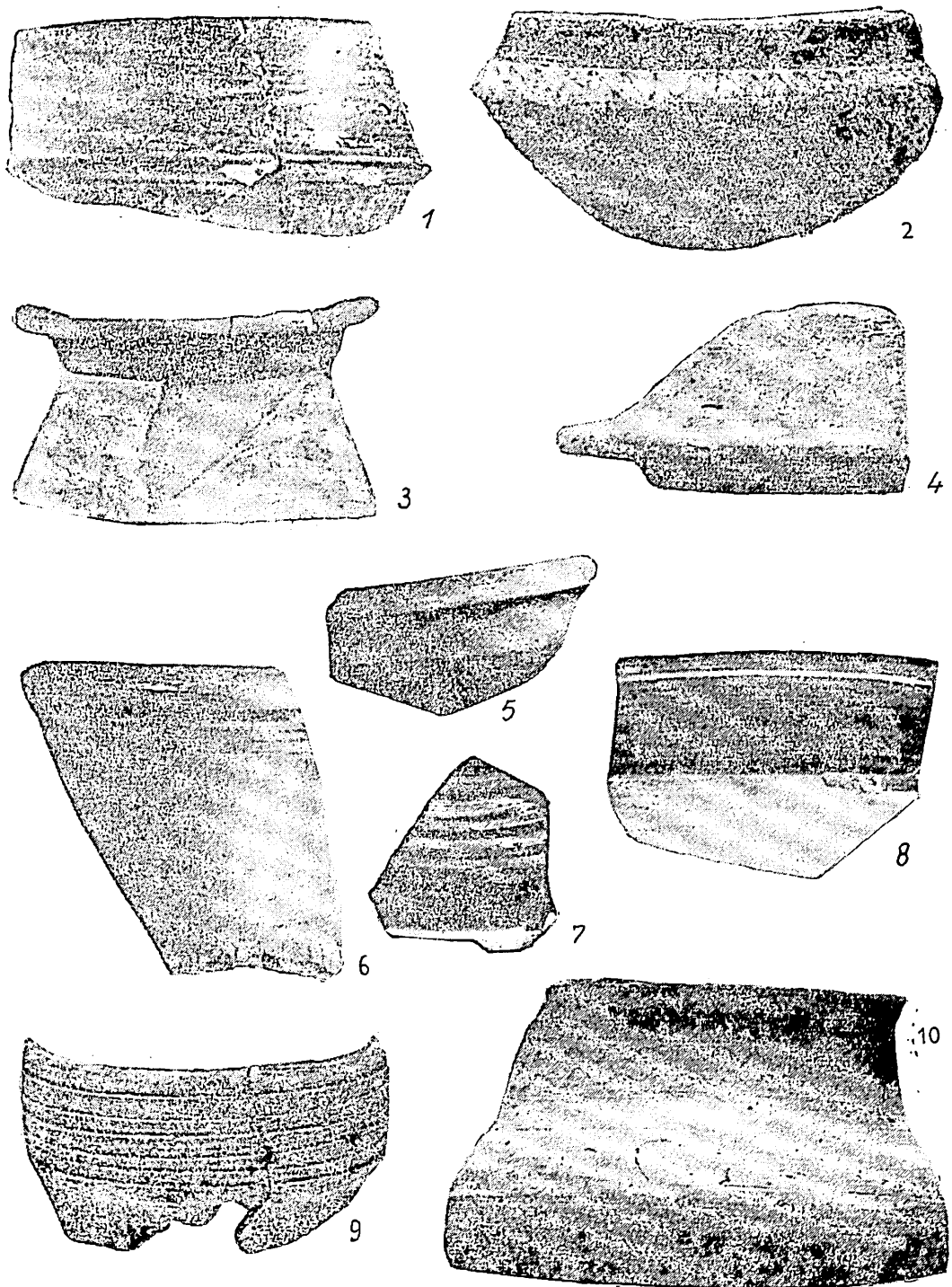

Fig. 57. — Ceramică cenușie (1, 2, 4-6, 8-10) și roșie (3, 7) lucrată la roată din așezarea din secolele II-III e.n.: 1, 4, bordeiul 22; 2, 7, bordeiul 23; 3, groapa 7; 5, locuința 3; 6, locuința 1; 8-10, bordeiul 7.

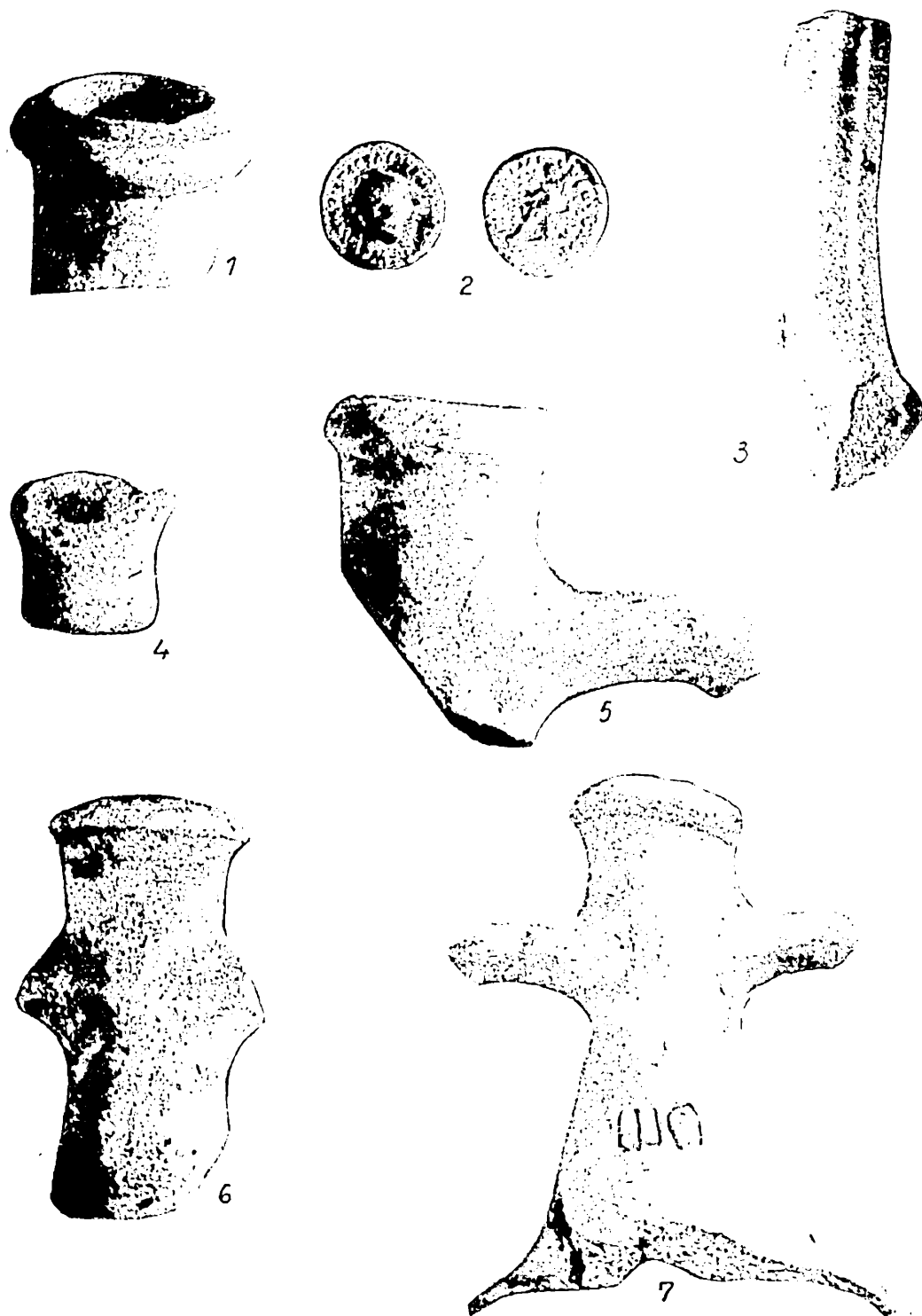

Fig. 58. — Ceramică de import și monedă din așezarea din secolele II — III e.n.: 1, bordeiul 7; 2, bordeiul 8; 3, bordeiul 11; 4, 7, bordeiul 16; 5, locuința 4; 6, bordeiul 5.

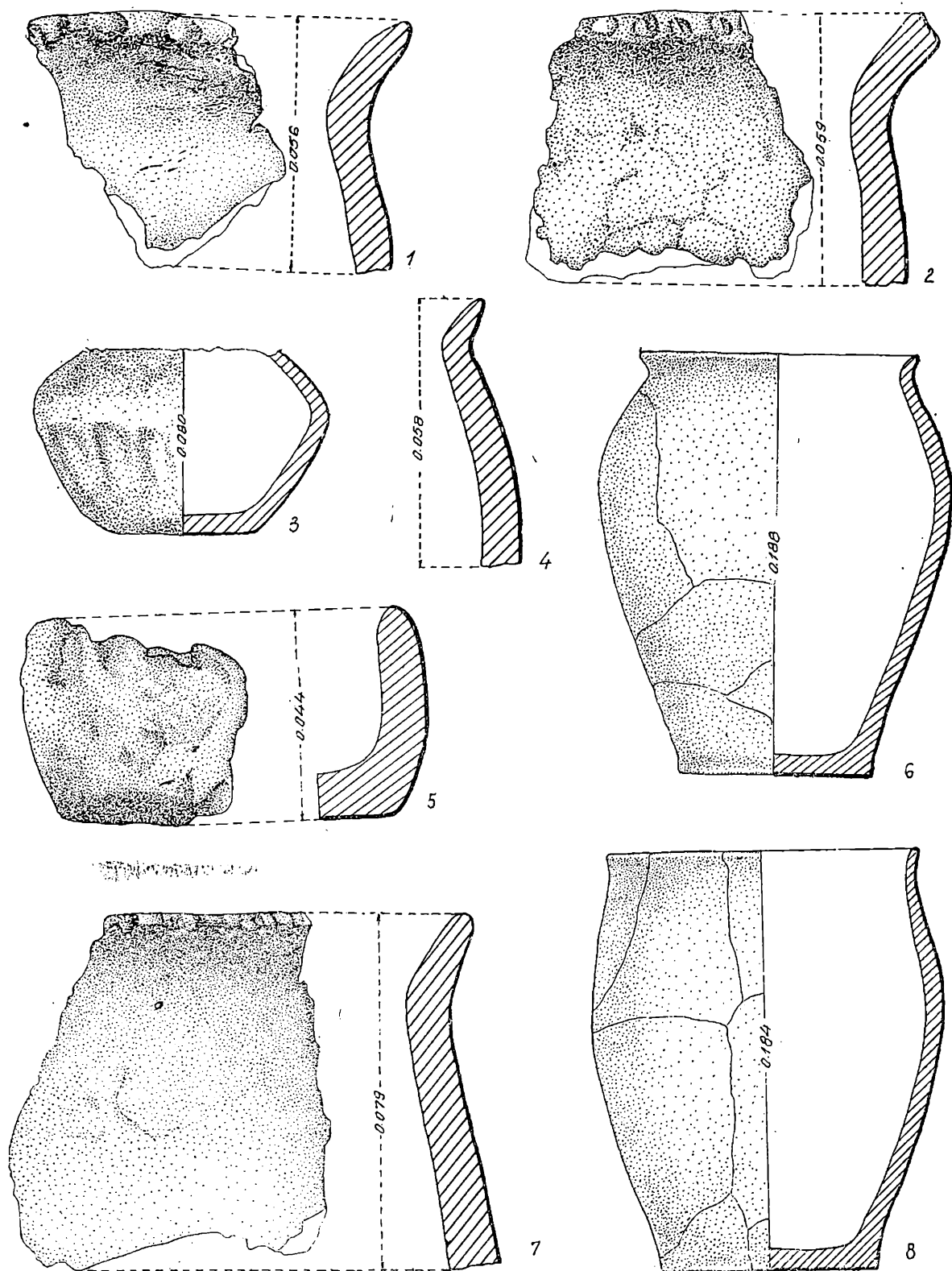

Fig. 59. — Ceramică din așezarea din secolele VI—VII e.n. : 1, 3, bordeiul 2; 2, 7, bordeiul 20; 4, 6, bordeiul 4; 5, bordeiul 10; 8, bordeiul 17.

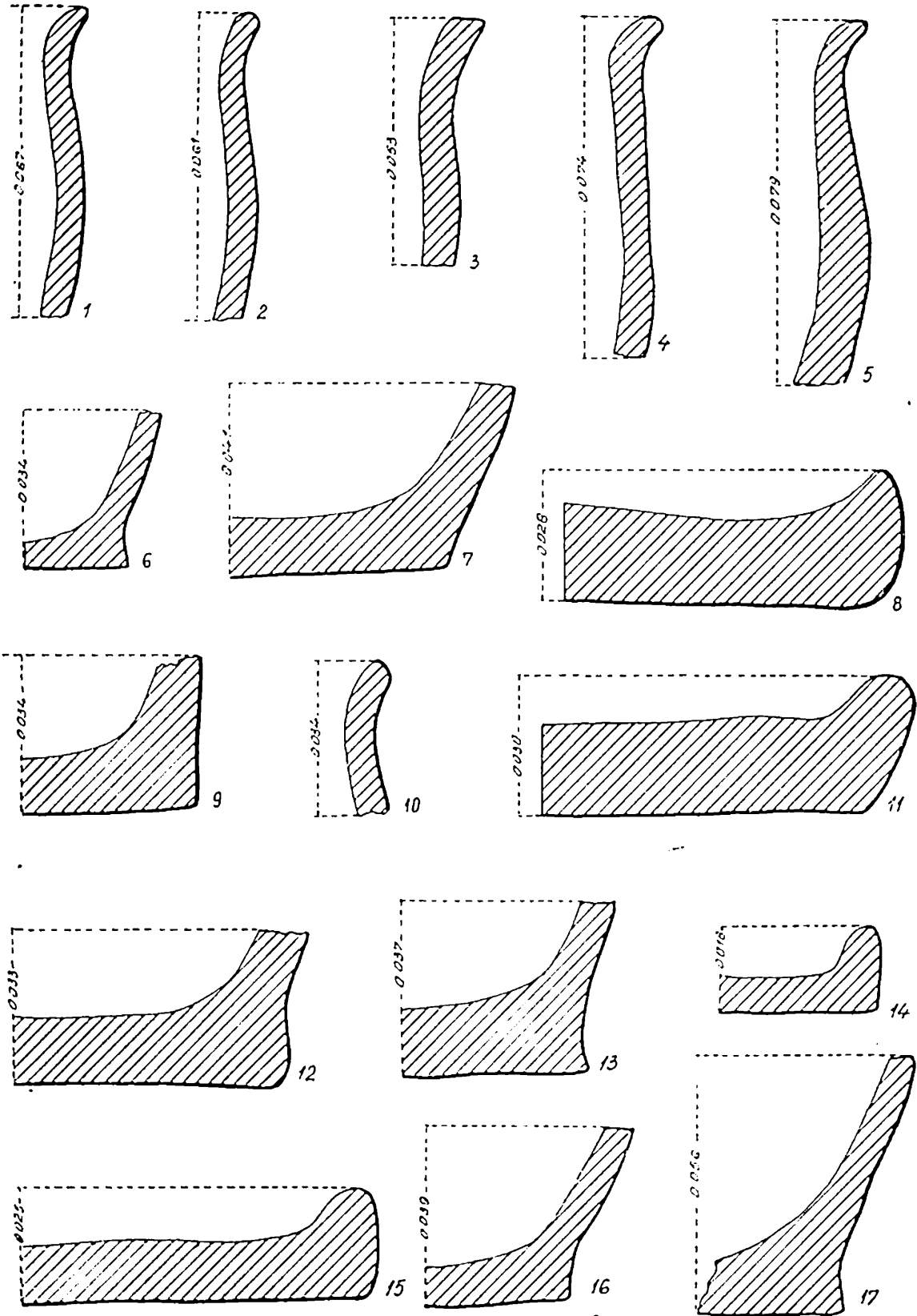

Fig. 60. — Ceramică din așezarea din secolele VI—VII e.n.: 1, 2, 10, 15, 17, bordeiul 20; 3, 4, 7—9, 11, 14, bordeiul 19; 5, 6, 13, bordeiul 17; 12, 16, bordeiul 2.

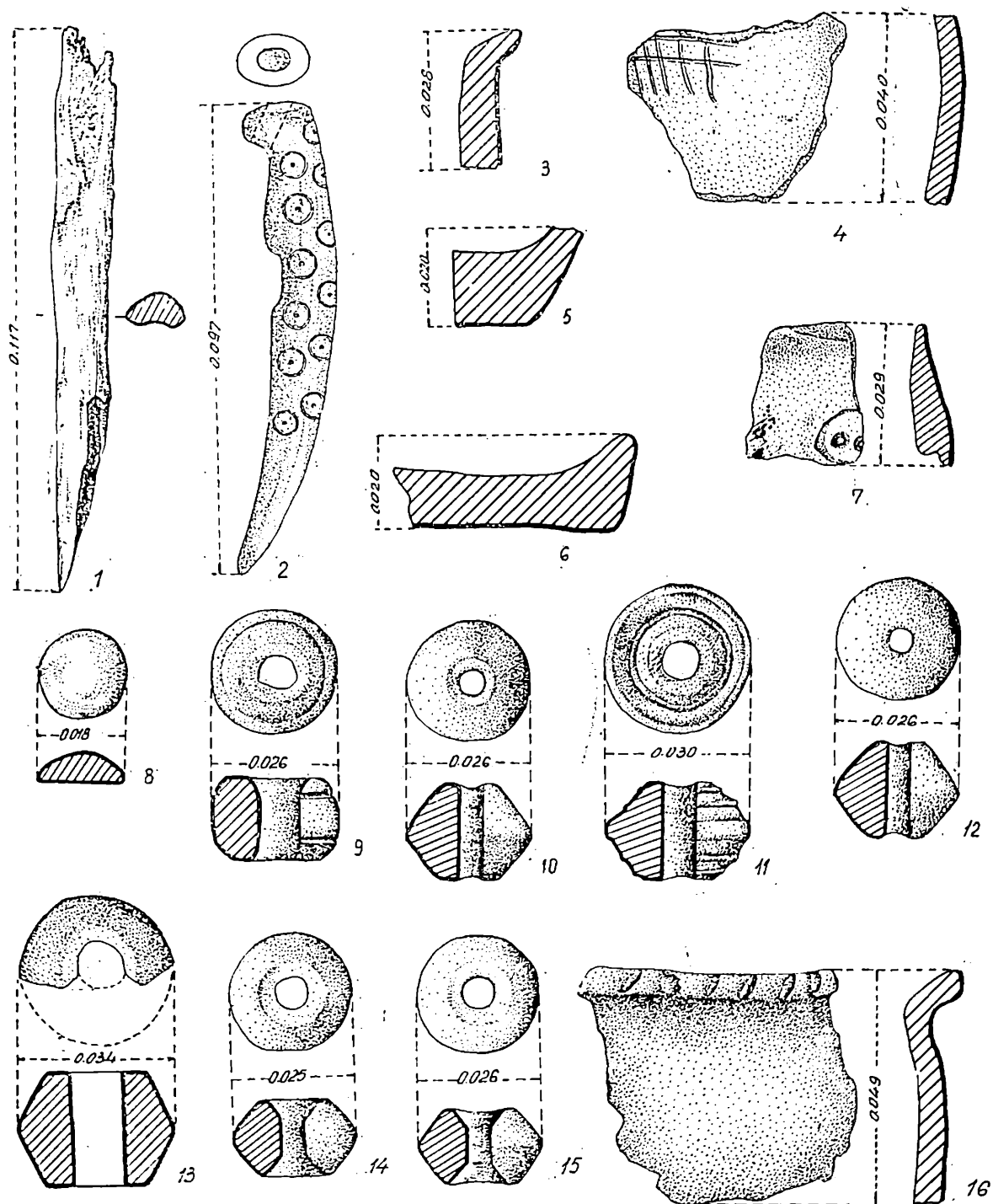

Fig. 61. — Ceramică și obiecte din așezarea din secolele VI—VII e.n. : 1, 8, 9, 14, 15, bordeii 19; 2, din stratul de cultură; 3, 16 bordeii 1; 4—7, bordeii 2; 10, 12, bordeii 17; 11, 13, bordeii 20.

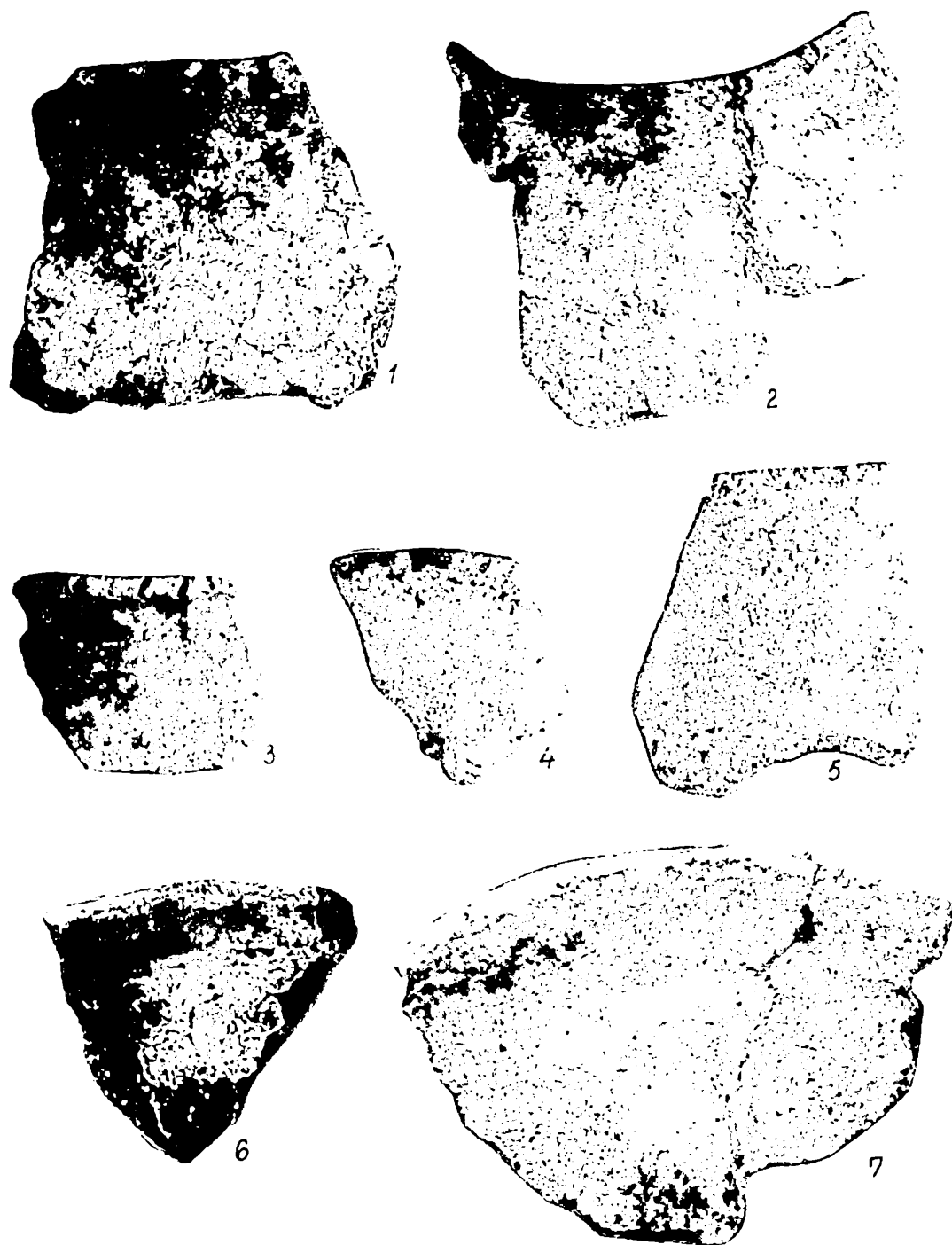

Fig. 62. — Ceramică din așezarea din secolele VI—VII e.n. : 1, 2, bordeiul 20 ; 3—5, bordeiul 19 ; 6, bordeiul 2 ; 7, bordeiul 17.