

NECROPOLA DIN SECOLUL AL IV-LEA E. N. DE LA LEȚCANI (JUD. IAȘI)

Migrația popoarelor, de la care au rămas multe dovezi pe teritoriul țării noastre, constituie, prin ansamblul ei de aspecte ale vieții materiale și spirituale, un larg și interesant domeniu de investigație științifică. Explicarea acestui fenomen istorico-social, petrecut timp de mai multe secole pe un spațiu locuit în mare parte de o populație receptivă la nou, care a păstrat însă multe din caracteristicile culturale proprii, solicită o cercetare complexă. În această privință, alături de vestigiile arheologice și izvoarele scrise, un aport deosebit îl aduc antropologia, paleozoologia, lingvistica, ca și diferitele analize de laborator. Studiarea amănunțită a tuturor acestor informații este cu atât mai necesară cu cât componența etnică a culturilor materiale din perioada migrației popoarelor, răspândite citeodată pe spații foarte largi, apare mai eterogenă, fapt care a dus uneori la interpretarea contradictorie a aceluiași fenomene istorice. Asemenea ipoteze diferite au fost formulate și referitor la cultura Sintana de Mureș — Cerneahov¹, cunoscută prin mai multe variante regionale².

Identificată prin numeroase descoperiri de așezări și necropole datând din întreg secolul al IV-lea e.n., cultura Sintana de Mureș, care alături de autohtoni cuprinde între purtătorii ei populații germanice și sarmatice, continuă să suscite încă mult interesul arheologilor. Astfel, săpăturile efectuate în cimitirul și așezarea de la Lețcani — Iași aduc importante contribuții la cunoașterea unor probleme referitoare la riturile și ritualurile funerare, cronologia și etnicul acestei culturi pe teritoriul est-carpatic al României.

Satul Lețcani este situat la 13 km nord-vest de Iași (fig. 1), pe șoseaua Iași — Tîrgu Frumos. Această zonă din stînga riului Bahlui a fost populată în diferite epoci istorice³, o locuire intensă dovedindu-se și în secolul al IV-lea e.n.⁴

În primăvara anului 1966, locuitorul C. Onofrei, săpînd groapa unei pivnițe, a dat la iveală un mormînt de înhumatie, din inventarul căruia au putut fi recuperate cîteva vase de lut, un pieptene de os, o cataramă de bronz, un fragment din minerul unui cuțit de fier și resturile unui resort de fibulă de bronz⁵. În toamna aceluiași an au fost începute cercetări sistematice⁶, prin care, pe parcursul a șase campanii, s-au dezvelit un număr de 48 morminte, patru locuințe și două gropi cu resturi menajere⁷.

¹ Pentru problematica și bibliografia generală referitoare la cultura Sintana de Mureș — Cerneahov vezi István Kovács, *A maroszentannai népvándorlásokori temető, DolgCluj*, III, 1912, 2, p. 250—367; Ion Nestor, *Von dem Abzug der Römer aus Dakien bis zur slawischen Einwanderung, Rapports*, II, XI^e Congrès International des Sciences Historiques, Stockholm, 21—28 Août 1960, p. 129—137; idem, în *Istoria României*, I, 1960, p. 682—694; Gh. Diaconu, *Tîrgșor. Necropola din secolele III—IV e. n.*, București, 1965; B. Mitrea și C. Preda, *Necropole din secolul al IV-lea e.n. în Muntenia*, București, 1966; I. Ioniță, *Contribuții cu privire la cultura Sintana de Mureș — Cerneahov pe teritoriul Republicii Socialiste România*, AM, IV, 1966, p. 189—259; K. Horedt, *Unele probleme privind răspîndirea culturii Sintana de Mureș — Cerneahov în România*, SCIV, 18, 1967, 4, p. 575—592; pentru teritoriul U.R.S.S. vezi în special MIA, 82 (1960), 89 (1960), 116 (1964), 139 (1967) și E. A. Rikman, *Pamjatnik epochi velikogo pereselenija narodov. Po raspokam posselentja i mogil'nika černjachovskoj kul'tury u sela Budešty, Chișinău*, 1967.

² M. A. Tihanova, *O lokal'nyh variantach černjachovskoj kul'tury*, SA, 4, 1957, p. 168—194.

³ N. Zaharia, M. Petrescu-Dîmbovița și Em. Zaharia, *Așezări din Moldova. De la paleolitic pînă în secolul al XVIII-lea*, București, 1970, în care sînt menționate descoperirile neolitice (p. 27—28, 31, 34), epoca metalelor (p. 42, 52), perioada geto-dacică (p. 64), epoca migrațiilor (p. 72, 207) și epoca feudală (p. 150, 155).

⁴ *Ibidem*, p. 78, 207; Cătălina Bloșiu, *Sonda juldin necropola de tip Sintana de Mureș de la Lețcani — Iași*, AM, VI, 1969, p. 137—148; idem, *O inscripție runică descoperită în necropola din secolul al IV-lea de la Lețcani — Iași*, MemAntiq, I, 1969, p. 167—180.

⁵ Inventarul recuperat, cît și primele informații obținute de la localnici cu privire la acest mormînt ne-au fost oferite de I. Ioniță, căruia îi aducem și cu acest prilej mulțumirile noastre.

⁶ Săpăturile au fost organizate de Institutul de istorie și arheologie „A. D. Xenopol” — Iași în colaborare cu Muzeul de istorie a Moldovei.

⁷ Primul sondaj în așezarea din secolul al IV-lea a fost efectuat în anul 1969, cercetările fiind apoi reluate în anul 1972.

Cercetarea celor două obiective a fost destul de dificilă, întrucât atât așezarea cât și necropola se aflau pe vatra satului actual, fapt ce nu a permis dezvelirea complexelor arheologice decât parțial. În felul acesta, planul general al săpăturilor a trebuit să fie conceput în funcție de spațiile rămase disponibile.

Așezarea din secolul al IV-lea e.n. este situată pe un promontoriu nu prea înalt, rămas din terasa inferioară a Bahluiului⁸, iar cimitirul în imediată apropiere, la circa 200 m spre NNV, pe un loc ceva mai ridicat⁹.

Cercetările în necropolă, obiectivul propriu-zis al lucrării de față, începute în curtea lui C. Onofrei, au fost continuate spre est, în grădinile lui C. Coțovanu și a lui Gh. Cebere și spre nord, pe teritoriul C.A.P.-ului Lețcani¹⁰. Din motivele deja arătate nu a putut fi cercetat întreg cimitirul,

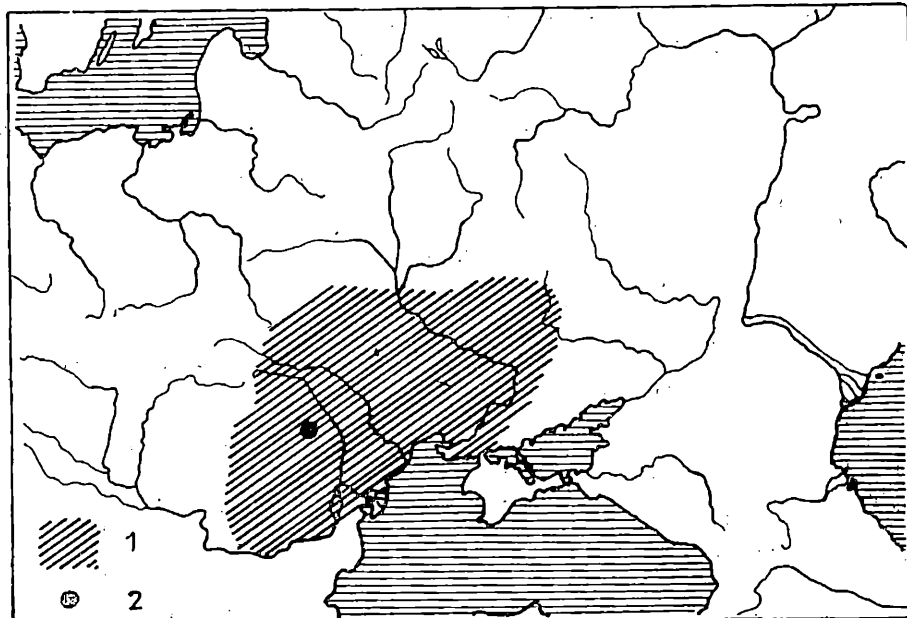

Fig. 1. — Poziția necropolei de la Lețcani (2) în aria de răspândire a culturii Sintana de Mureș—Cerneahov (1).

datorită fie construcțiilor gospodărești, situate spre nord-vest, fie culturilor de viță de vie, aflate spre vest și sud, fie drumului de acces spre grajdurile și grădina de zarzavat a C.A.P.-ului de la est. Cu toate acestea, se constată că mormintele lipsesc în părțile de nord, est și sud-est ale zonei săpate, ceea ce ne face să presupunem că aici ar putea fi limita, dacă nu a întregului cimitir, cel puțin a unui important grup de morminte.

Săpăturile arheologice, însumind o suprafață de circa 1 300 m², s-au efectuat prin secțiuni orientate nord-sud sau est-vest, cu lungimi diferite și lățimi de 1,50 și 2 m; spațiile de câte 0,50 m lăsate între secțiuni au fost și ele ulterior săpate.

În ceea ce privește dispoziția mormintelor în planul cimitirului, nu se observă o anumită grupare a lor potrivit ritului practicat. În schimb, s-ar putea observa o oarecare intenție de aliniere în mai multe șiruri a mormintelor pe direcția nord-sud; distanțele dintre ele, deși inegale, permiteau cu ușurință accesul pe întreg teritoriul necropolei fără a împieta asupra altor morminte (fig. 2)¹¹.

Necropola de la Lețcani prezintă o situație stratigrafică simplă, fără nici un alt nivel de locuire în afara aceluia din secolul al IV-lea e.n. Aflat direct sub stratul vegetal, de aproximativ 0,30 — 0,35 m, stratul corespunzător necropolei avea o culoare brună-cenușie și o grosime de circa 0,15 — 0,20 m. În cuprinsul lui au fost descoperite mai multe fragmente ceramice, o fibulă, un vîrf de lance și oase de animale. Între acest strat și solul viu se mai afla o depunere de circa 0,45 — 0,50 m, de culoare brună-roșcată, fără resturi arheologice. Toate gropile mormintelor de incinerare fuseseră săpate în acest strat, în timp ce mormintele de înhumare ajungeau de cele mai multe ori pînă în solul galben, care începea de la aproximativ 1,20 m adîncime.

⁸ N. Zaharia, M. Petrescu-Dimbovița și Em. Zaharia, *op. cit.*, p. 207.

⁹ De obicei, necropolele Sintana — Cerneahov sînt situate pe pante line, așa cum a constatat G. B. Fedorov (*O dvuch obrjadach pogrebeni ja v černjachovskoj kul'ture*, SA, 3, 1959, p. 237) și B. Mitrea și C. Preda (*op. cit.*, p. 117).

¹⁰ Mormintele 1—5 au fost descoperite în 1966, mormin-

tele 6—16 în 1967, mormintele 17—43 în 1968, iar mormintele 44—48 în 1969.

¹¹ Aceeași observație o face Gh. Diaconu pentru necropola de la Tirgșor (*Considerații preliminare asupra necropolei de la Tirgșor din secolele III—IV e. n.*, SCIV, XI, 1960, 1, p. 56, 57) și B. Mitrea și C. Preda, pentru cele mai multe necropole din Muntenia (*op. cit.*, p. 119).

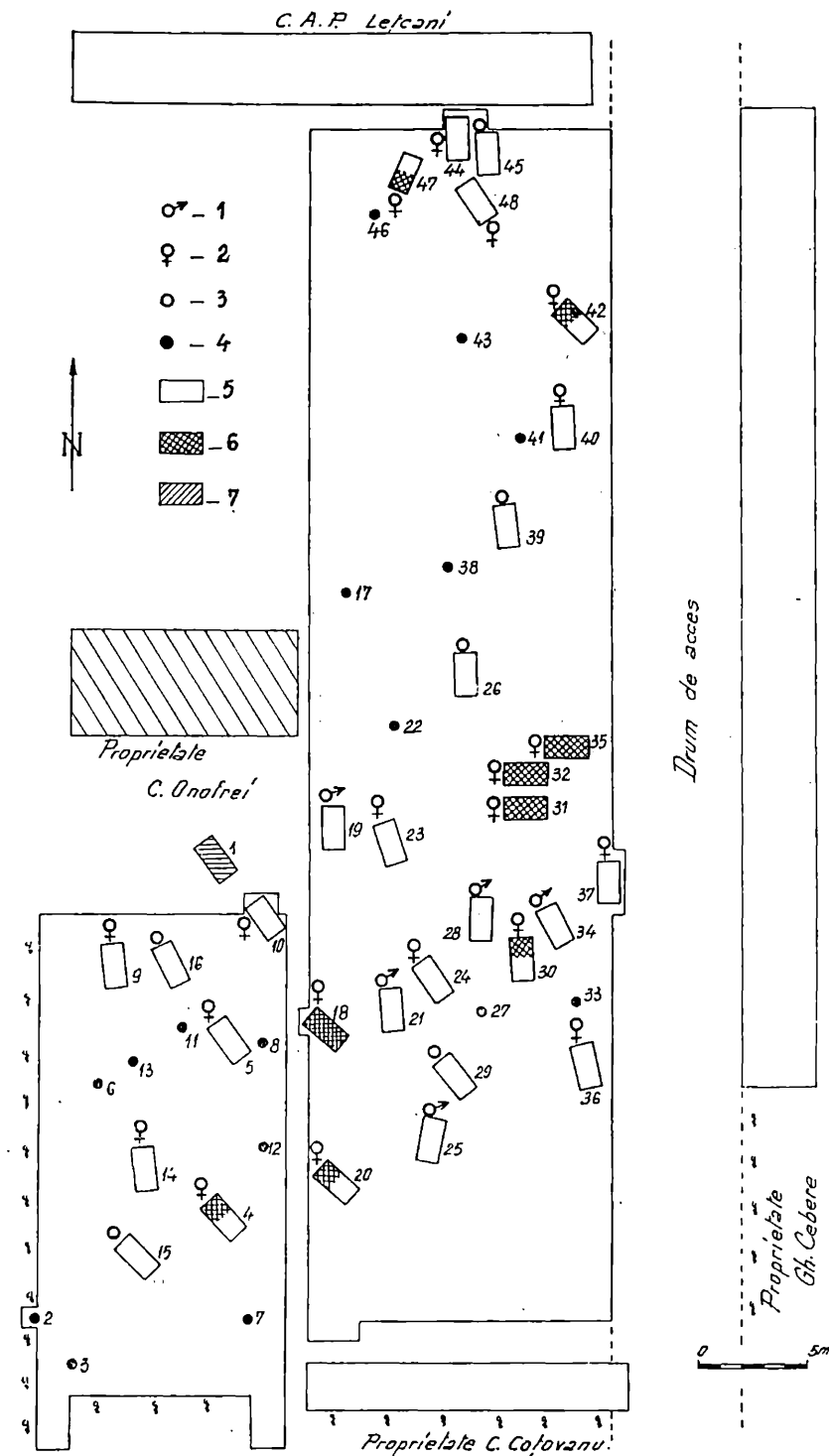

Fig. 2. — Planul general al necropolei: 1, mormint de bărbat; 2, mormint de femeie; 3, mormint de copil; 4, mormint de incinerare; 5, mormint de înmormântare; 6, mormint de înmormântare (sau zonă de mormint) deranjat; 7, mormint de înmormântare pentru care nu s-au putut face observații de teren (informații de la localnici).

La Lețcani nu a fost semnalat nici un caz de suprapunere a gropilor de morminte¹², ceea ce presupune că în etapa celor mai târzii înmormântări chiar se mai păstrau încă semnele de la suprafață ale mormintelor mai vechi — vreo moviliță simplă de pământ, eventual o piatră sau un grup de pietre — care bineînțeles nu s-au mai păstrat pînă în prezent pentru a fi sesizate¹³. O situație specială a fost surprinsă doar în mormîntul de înhumație 37, în care se mai aflau și oase calcinate. Acestea erau depuse într-un castron mic, lucrat la roată din pastă fină, aflat la rîndul lui într-un castron mai mare, lucrat în aceeași tehnică, așezat sub tibia stîngă¹⁴. Datorită puternicei calcinări, ca și a numărului foarte mic de fragmente, analiza osteologică nu a putut stabili dacă oasele arse provin de la un schelet uman sau de la un animal. Prezența oaselor într-un vas depus la picioarele înhumatului ar putea duce la presupunerea că ne găsim în fața unei obișnuite ofrande de carne. Incinerarea animalului de ofrandă este însă o practică necunoscută pentru ritualul depunerii resturilor de la banchetul funerar în mormintele de înhumație. Dealtfel, în același mormînt s-au găsit și oase rămase într-adevăr de la ofrandă de carne. Mult mai plauzibil ar fi ca oasele calcinate să fi aparținut unui mormînt de incinerare. Adîncimea foarte mare (1,85 m) la care s-au găsit exclude însă posibilitatea ca oasele să fi fost la data descoperirii în poziție *in situ*, mai ales că toate celelalte morminte de incinerare din această necropolă nu depășeau adîncimea de 0,75 m. Totodată, practica înmormîntărilor în urnă depusă într-un alt vas nu este documentată deocamdată în cultura Sîntana de Mureș — Cerneahov¹⁵. Mai mult chiar, nici castronul din pastă fină în care s-au găsit oasele calcinate nu poate fi considerat drept urnă inițială, întrucît în necropola în discuție de cîte ori în inventarul unui mormînt de incinerare se întilnește un singur vas el este întotdeauna lucrat din pastă zgrunțuroasă și păstrează urme de ardere secundară. Prin urmare, este posibil ca resturile unui mormînt de incinerare (notat cu 37 b), surprins la săparea gropii mormîntului 37 a de înhumație, să fi fost depuse într-o urnă improvizată, așezată într-o groapă mică, săpată de sub nivelul aceleia de înhumație.

MORMINTE DE INCINERAȚIE

Cele 17 morminte de incinerare de la Lețcani reprezintă aproximativ o treime din numărul total de morminte. Avînd această proporție pentru mormintele de incinerare, descoperirea de la Lețcani își găsește numeroase analogii în alte necropole de tip Sîntana de Mureș — Cerneahov, în care numărul incinerărilor este mult mai mic decît cel al înhumațiilor¹⁶.

Adîncimea mormintelor de incinerare era cuprinsă între 0,40 și 0,75 m de la suprafața actuală a solului. Grupate sub acest aspect, cinci morminte (circa 31%) au adîncimea între 0,40 și 0,50 m, 10 morminte (circa 63%) au adîncimea între 0,50 și 0,65 m și un singur mormînt (circa 6%) are adîncimea de 0,75 m¹⁷. Forma gropilor a fost greu — sau chiar imposibil — de stabilit. Gropile cărora li s-a surprins conturul aveau formă rotundă, cu diametrul de 0,55 m (M. 33) și de 0,60 m (M. 11, 27), sau ovală, cu diametrele de 0,45 × 0,55 m (M. 43) și de 0,55 × 0,65 m (M. 41).

Lipsa oricăror urme de arsură pe fundul sau pe pereții gropilor presupune că arderea morților se făcea pe ruguri speciale, de unde erau aduse resturile cinerare (oase calcinate, cenușă, cărbuni, vase întregi sau sparte ritual); locul cremației nu a putut fi identificat pînă în prezent la Lețcani, nici pe teritoriul necropolei și nici în preajma acesteia¹⁸. Amenajarea rugului pare să fi fost astfel concepută încît să asigure o ardere lentă și cit mai completă a cadavrelor; numai așa ar putea să se explice cantitatea redusă de oase puternic calcinate depuse în morminte. Fragmentarea și mai mult a oaselor, datorată diferitelor procese fizice și chimice survenite pe parcurs, nu permite de cele mai multe ori realizarea unui examen antropologic. Doar în cazul mormîntului 11, cu oasele calcinate depuse în urnă, s-a stabilit că rămășițele cinerare aparțineau unui copil (infans II), sub 14

¹² Dealtfel, aceeași constatare este făcută pentru cele mai multe din necropolele acestei culturi G. B. Fedorov, *Naselenie prutsko-dnestrovskogo mezhdurečija*, MIA, 89, 1960, p. 236—243; B. Mitrea și C. Preda, *op. cit.*, p. 119; doar la Tirgșor pentru toate mormintele din secolul IV e. n. deranjate au fost clar surprinse întretăieri cu alte morminte, din faze diferite ale necropolei sau din perioade mai târzii, prefeudale și feudale (Gh. Diaconu, *Tirgșor...*, p. 16—18).

¹³ Cum este cazul mormîntului 42 de la Tirgșor, în care „colțurile gropii mormîntului erau marcate la nivelul de la care a fost săpat mormîntul” (*ibidem*, p. 51).

¹⁴ Obiceiul depunerii unui vas în altul este considerat de origine sarmatică, Al. Andronic, *Un mormînt sarmatic descoperit la Vaslui*, SCIV, XIV, 1963, 2, p. 350—353; I. Ioniță, *op. cit.*, p. 233.

¹⁵ În necropola birituală de la Spanțov sînt două urne în mormîntul 15, dar alături de B. Mitrea și C. Preda, *op.*

cit., p. 24). O situație cu totul deosebită din acest punct de vedere a fost surprinsă în mormîntul 24 de incinerare de la Tirgșor, unde în urnă alternau oasele calcinate și cioburi din alte două vase (Gh. Diaconu, *op. cit.*, p. 48, pl. GLXXXIII/1).

¹⁶ Pentru proporția dintre mormintele aparținînd celor două rituri funerare în diferite necropole vezi B. Mitrea și C. Preda, *op. cit.*, p. 119—122.

¹⁷ Observațiile făcute asupra mormintelor de incinerare de la Lețcani nu au avut în vedere și mormîntul 37b, care a fost descoperit în condiții speciale; el nu a fost inclus nici în tabelul 1.

¹⁸ Ca dealtfel niciăieri în alte cimitire, B. Mitrea și C. Preda, *op. cit.*, p. 129. Singurul indiciu în acest sens l-a constituit descoperirea unui rug la Lunca-Galați, pe locul căruia s-ar fi găsit resturi de la mai multe cadavre (informații I. T. Dragomir).

ani¹⁹. Lipsa totală a obiectelor (întregi sau fragmentare), cu sau fără urme de trecere prin focul rugului, la toate mormintele de incinerare de aici²⁰, sugerează practica unui ritual deosebit, potrivit căruia cadavrul era urcat pe rug învelit doar într-un giulgiu, probabil fără vestimente.

Mormintele de incinerare sînt de două tipuri: 1. Morminte cu oase umane calcinate amestecate cu puşini cărbuni, depuse în urnă zgrunţuroasă, fără capac (M. 11)²¹; 2. Morminte cu oase umane calcinate depuse direct pe fundul gropii. Unul dintre aceste morminte este lipsit cu totul de inventar²². La celelalte morminte din această grupă resturile cinerare sînt acoperite cu vase mici sau cioburi, aşezate întotdeauna cu gura în jos²³. Numărul de vase diferă de la un mormint la altul, ajungîndu-se pînă la cel mult şapte exemplare (tabelul 1)²⁴.

Ceramica descoperită în mormintele de incinerare este toată lucrată la roată; vasele lucrate cu mîna, ca şi cele de import romane, lipsesc în toate mormintele de acest fel. Proportia ceramicii din pastă zgrunţuroasă (26 vase = 63,40%) se dovedeşte a fi net superioară celei din pastă fină (15 vase = 36,60%). Demn de subliniat este faptul că din cele 26 de vase din pastă zgrunţuroasă, toate avînd forma de borcan, 24 de exemplare prezentau urme clare de ardere secundară. Aceasta presupune că arderea pe rug a unor vase din pastă zgrunţuroasă era o cerinţă aproape obligatorie a ritului incinerării²⁵. Dealtfel, vasul zgrunţuros cu ardere secundară nu lipseşte din nici unul dintre mormintele de incinerare cu inventar. În resturile unui asemenea vas, de obicei jumătatea lui inferioară, erau aduse de la rug spre a fi depuse în groapă resturile cremaţiei, peste care se aşezau alte vase (sau cioburi de vase), arse sau nu pe rug.

MORMINTE DE ÎNHUMAŢIE

Mormintele de înhumare, în număr de 32, reprezintă circa 2/3 din totalul mormintelor din acest cimitir.

Surprinse de cele mai multe ori în profilul secţiunilor, gropile mormintelor de înhumare apăreau ca o pată întunecată, compactă, cu pereţii oblici, îngustîndu-se uşor spre fund. Privite în plan, ele aveau de regulă forma unui dreptunghi cu colţurile mai mult sau mai puţin rotunjite, ajungînd uneori la o formă ovoidală, mai îngustă la picioare (M. 14, 19, 34 şi 47) sau la cap (M. 10, 21 şi 45). Adîncimea acestor morminte era foarte variată, măsurînd de la suprafaţa actuală a solului valori între 0,55 şi 2,85 m. Pentru copii erau pregătite gropi nu prea adînci, între 0,95 şi 1,65 m²⁶. Adîncimea mormintelor sigure de bărbaţi era cuprinsă întotdeauna între 1,20 m (M. 21) şi 1,75 m (M. 34), în timp ce pentru femei adulte erau şapte gropi începînd de la 0,55 m (M. 44) pînă la 2,85 m (M. 32). O asemenea corelaţie (tabelul 2) între adîncimea mormintelor, sexul şi vîrsta celor înhumaţi nu a fost semnalată în alte necropole asemănătoare.

¹⁹ Determinările osteologice pentru mormintele de incinerare au fost făcute de către Şt. Cămănescu de la Catedra de morfologie animală şi antropologie de la Universitatea „Al. I. Cuza” Iaşi, căruia îi aducem mulţumirile noastre.

²⁰ Faptul rămîne ca o particularitate pentru necropola de la Lefceni, în alte necropole menţionîndu-se prezenţa obiectelor (cu sau fără urme ale trecerii prin foc) în morminte de incinerare (Gh. Diaconu, *op. cit.*, p. 38).

²¹ La Tirgşor, astfel de morminte au fost încadrate în tipul III (mormintele 65, 13 şi 242, *ibidem*, p. 36); B. Mitrea şi C. Preda, *op. cit.*, p. 129) au inclus mormintele asemănătoare din Muntenia în tipul a.

²² Asemănător mormintelor de tipul e din Muntenia (*ibidem*) sau de tip I de la Tirgşor (Gh. Diaconu, *op. cit.*, p. 36).

²³ Mormintele 41, 112 şi 144 de la Tirgşor, asemănătoare celor de la Lefceni au fost încadrate în tipul IX, variantele

Tabelul 1
Inventarul mormintelor de incinerare

mormint nr.	vase din pastă zgrunţuroasă	vase din pastă fină	grupe
7			I
2	●		a
11	●		
12	●		
13	●		
41	●		
6	● ●		
17	● ●		
43	●	▽	II
22	● ● ●		
46	● ●	▽	
8	●	▽	
27	● ●	▽	
38	● ● ○	▽	
33	● ●	▽	
3	● ● ○	▽	
total	26 vase =63,40%	15 vase =36,60%	

● vas din pastă zgrunţuroasă cu ardere secundară;
○ vas din pastă zgrunţuroasă fără ardere secundară;
▽ vas din pastă fină fără ardere secundară.

a şi c (*ibidem*, p. 37); B. Mitrea şi C. Preda (*op. cit.*, p. 129) includ mormintele de acest fel din Muntenia, în tipul d.

²⁴ Vezi nota 17.

²⁵ Obiceiul arderii vaselor pe rug a fost dealtfel comentat pentru unele morminte de Gh. Diaconu, *op. cit.*, p. 37.

²⁶ Aceeaşi constatare rămîne valabilă şi pentru alte necropole. Spre exemplu, din cele 18 morminte de copii de la Spanţov 16 rămîn sub 1,50 m adîncime. La Alexandru Odobescu, patru din cinci morminte de copii nu depăşeau adîncimea de 1 m; La Tirgşor, din cele 36 de morminte de copii numai două depăşesc adîncimea de 1,10 m. În necropolele în care media de adîncime este mai mare şi mormintele de copii sînt mai adînci. Spre exemplu, cele şase morminte de copii de la Independenţa au adîncimile între 1,40 şi 1,80 m. În necropola de la Izvoru nu se constată o anumită regulă în acest sens, cele cinci morminte de copii avînd adîncimi de la 0,90 m pînă la 2,10 m.

Gropile nu depășeau de obicei cu mult dimensiunile scheletelor, rar prezentând unele lărgiri, mai ales atunci când inventarul ceramic era numeros. Mult mai mică decât lungimea probabilă a înhumatei în poziție întinsă trebuie să fi fost groapa mormintului 35 (0,95 × 0,65 m), îngustată spre fund prin cele două trepte de la capete (fig. 26/1).

Cele mai multe gropi au fundul drept sau ușor albiat, fără amenajări speciale. O singură groapă prezenta un prag de pământ cruțat pe toată lățimea ei, înalt de 12 cm, pe care zăcea capul (M. 19) O formă deosebită aveau gropile mormintelor 31, 32, și 35, amenajate cu una sau două trepte. Pe fundul ultimei trepte a mormintului 35 se aflau resturile a două birne groase de lemn, așezate de-a lungul pereților, pe care le putem interpreta ca rămase de la o platformă de coborire a cadavrului (fig. 26/1, b)²⁷.

Tabelul 2
Morminte de înhumăție. Caracteristici generale

mormint nr.	adâncime	vîrstă și sex			cobșervare				orientare						poziție			
		femeie	bărbat	copil	nederanjat	deranjat parțial	deranjat total	V-E	SSV-NNE	VNV-ESE	NNV-SSE	N-S	NNE-SSV	ingenunchiat	chireit	picioare întinse		
																mîni îndoite	o mînă îndoită	mîni întinse
44	0,55	○			○													○
9	0,90	○			○	○								○				
26	0,95			○	○													○
24	1,10	○			○													○
21	1,20		○		○	○											○	
29	1,20				○	○												○
39	1,30				○	○												○
45	1,35				○	○												○
16	1,40				○	○												○
10	1,45	adult			○	○												○
28	1,50		○		○	○												○
15	1,55				○	○												○
37	1,65				○	○												○
42	1,70	○			○	○												○
25	1,70		○		○	○												○
47	1,70	○			○	○												○
14	1,75	○			○	○												○
30	1,75	○			○	○												○
34	1,75		○		○	○												○
48	1,75	○			○	○												○
19	1,75		○		○	○												○
1	1,85	adult			○	○												○
40	1,85	○			○	○												○
20	1,90	○			○	○												○
36	1,90	○			○	○												○
5	2,05	○			○	○												○
18	2,15	○			○	○												○
4	2,30	○			○	○												○
23	2,35	○			○	○												○
31	2,80	adult			○	○												○
35	2,80	○			○	○												○
32	2,85	○			○	○												○

Orientarea cea mai frecventă a mormintelor este aceea în jurul axei N-S cu diverse variații, capul revenind astfel spre NNE, N, NNV, NV, pînă la VNV; aceasta este grupa cea mai numeroasă, cuprinzînd circa 81% din morminte. A doua grupă o formează mormintele cu orientarea SSV - NNE, în care apare poziția cea mai sudică a capului la înhumății din această necropolă. În sfîrșit, o a treia grupă o constituie mormintele cu orientarea gropii V-E; în aceste morminte nu avem suficiente elemente pentru a stabili dacă înhumății fuseseră așezați cu capul spre vest sau eventual spre est.

Devierea de la direcțiile de orientare principale constatată la unele morminte ar putea să fie explicată probabil prin anume tradiții, potrivit cărora expunerea spre „lumină” a capului trebuia

²⁷ Mormintele cu gropi foarte adînci, uneori coborînd în trepte și păstrînd urme de birne, descoperite în necropolele

Sintana de Mureș - Cerneahov au fost atribuite compo-
nentei sarmatice a acestei culturi.

să fie cât mai directă. Interpretarea este sugerată și de studiul paleofaunistic asupra resturilor osoase provenite de la ofrandele de carne depuse în morminte²⁸. Desigur, o asemenea încercare de reconstituire a unor eventuale cunoștințe empirice de cosmogonie în lumea „barbară” a secolului al IV-lea solicită încă numeroase cercetări.

Studiul antropologic al scheletelor din necropola de la Lețcani²⁹ arată că din cele 32 de morminte de înhumăție, 7 sînt de copii (infans I și II), 5 sînt de bărbați și 17 de femei; pentru 3 indivizi s-a putut stabili cu certitudine doar vîrsta, nu însă și sexul. Media de vîrstă a adulților este cuprinsă între 40 și 45 de ani la bărbați și între 30 și 35 de ani la femei.

În ceea ce privește poziția scheletelor în groapă, ea nu a putut fi precizată la mormintele de copii de vîrstă foarte fragedă (M. 15, 16, 39), ca și la mormintele deranjate parțial (M. 4, 20, 30, 42 și 47) sau răvășite total (M. 18, 31, 32 și 35). Observațiile făcute asupra scheletelor mai bine conservate și nederanjate au permis ca după poziția corpului, precum și a mîinilor și picioarelor, să se stabilească trei grupe principale de înmormintări.

A. Schelete întinse pe spate, avînd următoarea poziție a mîinilor și picioarelor :

1. Picioarele întinse și alăturate; a, cu mîinile pe lîngă corp (M. 15, 19, 25, 29, 40, 45); b, cu mîinile îndoite și aduse pe bazin (M. 21, 23 și 48); c, cu mîna stîngă pe lîngă corp, iar cea dreaptă îndoită și adusă pe bazin (M. 36, 37).

2. Picioarele întinse și încrucișate în regiunea tibiilor: a, cu mîinile pe lîngă corp (M. 10, 34); b, cu mîna dreaptă pe lîngă corp, iar cea stîngă îndoită și adusă cu palma pe piept (M. 28) sau pe umărul stîng (M. 14).

3. Picioarul stîng întins, iar dreptul îndoit și adus cu talpa spre tibia stîngă (M. 24, 30); la mormîntul 24 mîna stîngă este întinsă, iar dreapta este îndoită și adusă pe bazin.

B. Schelete în poziție chircită pe partea dreaptă (M. 9, 42, 47).

C. Schelet (M. 35) în poziție probabil șezîndă³⁰ sau ingenunchiată (?).

Se impun cîteva observații privind poziția în care erau depuși înhumății, cu sublinierea de la început că unele privesc numai necropola în discuție. Astfel, dacă prima poziție, cu toate variantele ei, a fost folosită la înhumarea atît a adulților (femei și bărbați) cît și a copiilor (în cazurile în care observația aceasta s-a mai putut face: M. 16, 26, 39), în cea de a doua poziție, chircită, au fost depuse numai femei. Într-o poziție cu totul deosebită, poate unică pentru toate descoperirile din aria de răspîndire a culturii Sintana de Mureș — Cerneahov, pare să fi fost depusă femeia din mormîntul 35. În acest mormînt scheletul a fost găsit cu genunchii sprijiniți pe fundul celei de a doua trepte a gropii, femurele apărînd oblic în profil; porțiuni de craniu se aflau cu circa 1 m deasupra fundului gropii, în timp ce alte oase rămăseseră împrăștiate în toată umplutura, începînd cu nivelul ultimei trepte. Se poate deci presupune o poziție ingenunchiată și apoi răsturnată sub greutatea pămîntului. Deși nu s-au putut face observații în ceea ce privește poziția scheletului din mormîntul 31, prin toate celelalte caracteristici ale sale (adîncime, orientare, groapă, lipsa inventarului) acesta face grup comun cu mormintele 32 și 35. Coroborînd însă toate particularitățile acestor trei morminte, constatăm că ele fac o notă absolut aparte față de restul necropolei, de aceea credem că nu ar fi greșit să le interpretăm ca o dovadă a unor practici religioase cu totul deosebite.

Mormîntul 18, deranjat și el în întregime, cu craniul aflat la 40 cm deasupra celorlalte oase, complet răvășite, prin adîncimea, orientarea și inventarul lui, rămîne caracteristic mormintelor obișnuite a culturii Sintana de Mureș — Cerneahov. Același lucru se poate spune și despre cele șase „morminte deranjate din vechime” (M. 4, 18, 20, 30, 42 și 47), a căror poziție în planul general al necropolei nu urmărește o regulă anume. Asupra lor se pot face însă cîteva observații interesante. În multe dintre necropolele de tip Sintana de Mureș — Cerneahov au fost semnalate asemenea „deranjări” de morminte, de reținut, cu nimic deosebite ca orientare, formă și dimensiune a gropii, poziție și inventar rămas, față de restul mormintelor. În schimb, proporția lor numerică este mică în fiecare din necropolele date³¹; foarte rare, de-a dreptul excepție, pot fi considerate deran-

²⁸ S. Haimovici, *Studiul resturilor faunistice depuse ca ofrandă în cimitirul de la Lețcani*, în acest volum, p. 287—291.

²⁹ S. Antoniu și M. Onofrei, *Studiul antropologic al scheletelor din necropola din secolul al IV-lea de la Lețcani* (jud. Iași), în acest volum, p. 281—285.

³⁰ Această poziție o are și scheletul de copil din M. 3 de la Cluj, orientat tot V—E, N. Vlăsa, *Descoperiri arheologice în orașul Cluj*, Materiale, IX, 1970, p. 531, fig. 2/3.

³¹ Spre exemplu, la Spanțov 10 din 59 de morminte, la Independența două din 27 de morminte, la Izvoare șapte din opt morminte, la Pietriș două din 14 morminte. Observația rămîne valabilă și pentru adîncimea mormintelor. La Spanțov, din 10 asemenea morminte unul singur are adîncimea de 0,50 m (M. 47), restul coborînd între 1,50—2,15 m. La Independența cele două morminte deranjate din vechime au adîncimea de 2,30 m și 2,35 m, iar la Izvoru șase morminte deranjate au adîncimea între 1,60 m și 2,40 m și doar unul are adîncimea de 0,85 m (M. 3). La Lețcani, toate aceste morminte au adîncimea de peste 1,70 m. În privința orientării, analogiile cu mormintele deranjate din vechime din alte necropole sînt perfecte. Spre exemplu, orientarea N—S o au toate cele șapte morminte menționate de la Izvoare, cele două morminte de la Independența, cele zece morminte de la Spanțov și altele. Vezi și nota 38. În ceea ce privește inventarul, se pare totuși că unele morminte fac excepție de la această regulă, păstrînd în zona deranjată unele obiecte. Dintre acestea, menționăm doar mormîntul 7 de la Independența și mormintele 15 și 17 de la Izvorul. În mormintele deranjate de la Spanțov s-au găsit numai vase (M. 3, 33, 47, 66) și o singură fibulă (M. 40).

jărilor mormintelor de copii ³². În legătură cu aceste morminte este de semnalat interesanta particularitate că mai totdeauna, atunci când ele nu sînt total răvășite, să fie deranjată doar jumătatea superioară a mormintului, picioarele, uneori și bazinul, rămînînd în poziția lor anatomică ³³.

Care ar putea fi cauzele acestor dezveliri ulterioare ale mormintelor? Întrebarea a suscitât mult interes, formulîndu-se deja cîteva ipoteze și anume: 1, practici rituale care ar putea să se refere la înmormîntări parțiale ³⁴; 2, eventuale datini de dezgropare și reinhumare ³⁵; 3, profanări sau „jefuiri din antichitate” ³⁶.

Un lucru trebuie să rămînă stabilit de la început, și anume că în porțiunea de mormînt răvășită oasele zăceau în totală neorînduială, ceea ce înseamnă că intervenția avea loc după un anume timp, în care sistemul osos rămînea aproape fără mușchi și ligamente, putînd fi împrăștiat la manevrarea cadavrului (circa 5—10 ani).

În legătură cu ipoteza unor înmormîntări parțiale, trebuie arătat că ruperea și împrăștierea oaselor rămase ar presupune o adevărată hăcuire a unei părți din trup, în timp ce cealaltă parte s-a păstrat întregă și într-o poziție care dovedește reguli stricte de înmormîntare (ne referim numai la mormintele deranjate parțial, cele complet răvășite rămînînd încă în discuție din acest punct de vedere).

Folosirea unei singure gropi pentru doi indivizi înhumați împreună (din considerații matrimoniale, pe linie de filiațiune sau raporturi sociale), nu este dovedită nici prin studiul antropologic, nici prin cel arheologic ³⁷. Ipoteza unor eventuale datini de dezgropare și reinhumare a aceleiași individ este greu de asemenea de acceptat.

Cea mai plauzibilă ipoteză rămîne aceea a jefuirii, a profanării intenționate, făcută de niște răuvoitori față de comunitatea ce folosea cimitirul respectiv, față de datinile rituale practicate de ea. În sprijinul acestei păreri s-ar părea că vin toate argumentele care resping ipotezele precedente, la care se adaugă lipsa unor obiecte, pe atunci prețioase, din metal (fibule, pandantive, cercei), din os sau din sticlă (mărgele de tot felul), observată pentru cele mai multe din mormintele deranjate. De asemenea, nu este exclus ca jefuitorii să fi fost familiarizați deja cu tradițiile de orientare a scheletelor în groapă, mormintele mai recente fiind și mai ușor de reperat. De aici o primă concluzie, și anume că intervenția se făcea concomitent în cîteva morminte, în acelea pe care jefuitorii le găseau mai bine conturate. Între acestea, ei se obișnuiseră să insiste în primul rînd asupra mormintelor cu groapa mai mare, în care contau pe un inventar mai bogat ³⁸.

Nu se poate explica deocamdată de ce mormintele de copii, dintre care unele cu un inventar foarte bogat, nu erau profanate și jefuite ³⁹. De asemenea, nu se poate încă stabili cine erau profanatorii care, într-o perioadă relativ scurtă și pe un spațiu atît de întins, uzau de aceleași procedee. Faptul că ritualurile funerare practicate la înmormîntarea celor jefuiți par să fi fost destul de bine cunoscute, ar putea fi un indiciu că jefuitorii aparțineau aceleiași populații.

Inventarul mormintelor de înhumație de la Lețcani se caracterizează printr-o mare bogăție și varietate, cuprinzînd: 17 fibule, 15 catarama, 18 piepteni, 9 cuțite, 8 fusaiole, 5 pandantive, 4 verigi, 1 cerce, 2 împungătoare de fier, 1 împungător de os, 4 ace de cusut, 2 tuburi de os pentru păstrat ace, 335 de mărgele, 2 vîrfuri de lance, 1 vîrf de săgeată, resturile unui scut (apărătoare?), 1 pahar de sticlă, 100 de vase și resturi de la ofrande de carne în 12 morminte. În ceea ce privește repartitia sa pe morminte, constatăm că 23 de morminte (circa 72%) aveau atît vase cît și obiecte, 3 morminte (circa 9,35%) aveau numai obiecte (M. 9, 14, 25), 3 morminte aveau numai vase (M. 26, 28, 45), iar alte trei morminte erau lipsite de inventar (M. 31, 32, 35).

INVENTARUL MORMINTELOR

Așa după cum s-a menționat, toate obiectele de la Lețcani au fost găsite numai în mormintele de înhumație, cu excepția unui vîrf de lance și a unei fibule, descoperite la adîncimea corespunzătoare vechiului nivel de călcare. Pentru acest motiv procentele referitoare la proporția mai mare sau mai mică a diferitelor categorii de obiecte în morminte de înhumație au fost calculate în funcție numai de numărul acestora.

³² Cele două situații de la Spanțov, cu răvășiri totale de morminte de copii, ar putea fi puse poate și pe seama condițiilor proaste de conservare, la care nu rezistă scheletele copiilor de vîrstă foarte fragedă (sub 2 ani).

³³ Poziția scheletelor din mormintele din această categorie este greu de stabilit. În cazurile în care s-au putut face totuși unele observații, scheletele aveau picioarele întinse și alăturate; vezi, spre exemplu, mormintele comentate la nota 31. Situația se repetă perfect în întreaga arie culturală în discuție. Se pare că mormintul 43 de la Spanțov, în care s-a păstrat nederanjată tocmai jumătatea superioară a corpului, rămîne un caz izolat (B. Mitrea și C. Preda, *op. cit.*, p. 32).

³⁴ I. Ioniță, *op. cit.*, AM, IV, 1966, p. 224—225.

³⁵ *Ibidem*.

³⁶ *Ibidem*; B. Mitrea și C. Preda, *op. cit.*, p. 125, nota 130.

³⁷ Pentru unele morminte de incinerare s-au putut identifica doi indivizi înmormîntați împreună, doar pe baza materialelor arheologice, I. Ioniță, *op. cit.*, p. 228. Morminte de înhumație duble au apărut rar și atunci cuprindeau de obicei un adult (mama?) și un copil. Vezi mormintele 52 și 182 de la Tirgșor (Gh. Diaconu, *op. cit.*, pl. LXXX și CXIII).

³⁸ Faptul că mormintele largi și adînci conțin un inventar bogat de obiecte a mai fost deja menționat. Vezi, spre exemplu, mormintele 5, 23 și 36 de la Spanțov.

³⁹ Vezi nota 32.

Fibule. Din cele 18 fibule descoperite cu prilejul cercetării cimitirului de la Lețcani, 17 s-au aflat în morminte și una a fost descoperită întâmplător pe teritoriul necropolei.

Poziția fibulelor față de schelet a putut fi înregistrată numai la mormintele nederanjate, în număr de 10, în care s-au găsit 15 fibule, cite una sau pereche (tabelul 3). Ele fuseseră prinse pe piept, mai sus sau mai jos, simetric, de o parte și de alta când erau două și întotdeauna pe partea stângă când era numai una⁴⁰. Perechile de fibule erau alcătuite din piese asemănătoare pînă la identitate (M. 39, 44). Numai în mormintul 23 apar două fibule de bronz de tipuri total diferite, una cu piciorul întors și înfășurat, într-o variantă certă de secolul al IV-lea (fig. 20/3), iar cealaltă de tipul cu portagrafa înaltă, formă databilă îndeobște în secolul al III-lea (fig. 20/2). Situația reprezintă o raritate pentru mormintele Sintana de Mureș — Cerneahov⁴¹, iar combinarea celor două tipuri de fibule este după cît cunoaștem unică⁴². Precizarea că toate fibulele din această necropolă apar numai în morminte de femei și fetițe⁴³, are o deosebită importanță pentru încercarea de a reconstitui diferențiat, pe sexe, îmbrăcămintea purtătorilor acestei culturi⁴⁴. În ceea ce privește metalele din care au fost lucrate, 15 fibule sînt din bronz, iar trei exemplare din argint, cele două din M. 39 avînd acele din bronz.

După formă și sistemul lor de închidere, fibulele de la Lețcani se grupează în patru tipuri cu variante, pe care le vom prezenta în ordinea frecvenței:

Tipul I. Fibule cu piciorul întors și înfășurat, în variantele:

a. Fibule cu corpul de lungime mijlocie (3,4—4,5 cm), cu arcuire asimetrică în jumătatea superioară, resortul simplu, cu două-trei spirale laterale și tija trecută printr-o perforație a corpului fibulei, piciorul întors și subțiat, înfășurat o dată sau de două ori (fig. 9/14; 13/3; 20/3; 22/5; 33/3, 4; 36/3, 4; 39/2)⁴⁵. Această formă de fibulă, care circulă în toate regiunile Sintana de Mureș — Cerneahov cît și în afara ei pe tot parcursul secolului al IV-lea, este cea mai frecventă⁴⁶. În ceea ce privește datarea, cei mai mulți arheologi se pronunță pentru a doua jumătate a secolului al IV-lea⁴⁷, chiar spre sfîrșitul lui⁴⁸.

⁴⁰ În alte necropole nu s-a constatat aceeași regulă în privința locului pe care-l au fibulele singulare în morminte (Gh. Diaconu, *op. cit.*, p. 93).

⁴¹ Spre exemplu, în mormintele 5 și 182 de la Tirgșor (*ibidem*, pl. LXXIII/1, 2; CXIII/1, 2), în mormintele 40 și 55 de la Sintana de Mureș (I. Kovács, *op. cit.*, fig. 52/3, 4; 74/2, 3) și în mormintul 8 de la Izvoru (Gh. Rădulescu și M. Ionescu *Noi morminte de secolul IV e. n. descoperite la Cacaleți (r. Giurgiu)*, SCIV, XIV, 1963, 1, p. 176, fig. 3/5, 6).

⁴² Gh. Diaconu, *op. cit.*, p. 28, nota 49) semnalase absența acestui tip de fibulă din mormintele culturii Sintana de Mureș — Cerneahov.

⁴³ Vezi mai jos p. 216

⁴⁴ Desigur, rămîne de văzut în ce măsură și celelalte descoperiri ale acestei culturi, cel puțin din zona României, confirmă situația de la Lețcani.

⁴⁵ Aceasta este forma încadrată de A. Ambroz în grupa 16, subgrupa 2, seria I, varianta 3 (A. Ambroz, *Fibuly Juga Evropejskoj časti SSSR II v. do n. e. — IV v. n. e.*, Moscova, 1966, pl. 11/12, 15; harta 24/3: 1), de G. B. Fedorov în tipul 5(2), (*Naselenie prutsko-dnestrovskogo meždurečja, MIA*, 89, 1960, fig. 36) și de Gh. Diaconu în tipul I a-d, cînd se referă la necropola de la Tirgșor (*op. cit.*, p. 92) sau tipul gotic (*Über die Fibel mit umgeschlagenem Fuss in Dazien, Dacia*, N.S., XV, 1971, p. 251, pl. VIII/7, 9).

⁴⁶ În România la Olteni, Independența, Izvoru, Căscioarele (B. Mitrea și C. Preda, *op. cit.*, fig. 10/1, 2; 47, 1; 54/1; 158/7; 107/4; 188/3, 6; 196/1) Măicănești, Mogoșani (Gh. Diaconu, *op. cit.*, în *Dacia*, N.S., XV, 1971, pl. IX/10), Tirgșor (*idem*, *Tirgșor...*, pl. LXXII/2; LXXXIV/2, 3; LXXXVIII/5; LXXXIX/2; XCVII/4, 5; CXI/6; CXIII/1; CXVI/13; GXXXV/1, 2, 4), Mitreni (Suzana Dolinescu-Ferche, *Necropola din secolul al IV-lea de la Mitreni, SCIV*, XVII, 1966, 1, p. 151), Sintana de Mureș (I. Kovács, *op. cit.*, fig. 21/1, 2; 23/3; 32/1, 3; 36/1, 3; 65; 83/2; 98/1, 2; 104/1, 2; 136—140) sau Izvoare (R. Vulpe, *Izvoare. Săpăturile din 1936—1948*, București, 1957, fig. 329/2, 3), pentru a nu da decît cîteva exemple. Pe teritoriile învecinate, piesele asemănătoare sînt de asemenea foarte numeroase.

⁴⁷ Gh. Diaconu, *op. cit.*, p. 94; A. Ambroz, *op. cit.*, p. 64.

⁴⁸ Aceleași tipuri de piese sînt date de M. Párducz la sfîrșitul secolului al IV-lea și începutul secolului al V-lea atunci cînd se referă la descoperirile de la Tápé-Lebü, Iingă Seghed, unde le găsește asociate cu fibule din secolul V și cu unele exemplare cu picior întors și înfășurat din argint de circa 4 cm. (M. Párducz, *Archeologische Beiträge zur Geschichte der Hunnenzeit in Ungarn, Acta Arch*, XI, 1—4, 1959, p. 374—375, pl. XVIII/1—4). Vezi și exemplarele de la Lețcani din M. 39.

Tabelul 3

Frecvența accesoriilor vestimentare și podoabelor în mormintele de înbumație

mormint nr.	vîrstă și sex	fibule	coliere	cataramă	pandantive	verigi	cercei	grupe
16	copil							
9	femeie	○	○○					
24	femeie	○○	○○			○		
10	femeie	○○	○○					I
5	femeie	○○	○○○		○○			
36	femeie	○	○○○		○○			
23	femeie	○○○	○	○○○				
44	femeie	○○○	○○	○○○				
39	copil	○○○	○	○○○	○○	○		II
37	copil	○○○	○	○○○				
14	femeie	○○○		○○○				
19	bărbat			○○○				
25	bărbat			○○○			○	III
34	bărbat			○○○				
21	bărbat			○○○				

b. Fibule de formă asemănătoare cu cele precedente, avind segmentul pentru înfășurarea piciorului lat, petrecut o singură dată în jurul acestuia și despicat în trei fișii (fig. 11/6)⁴⁹. Această variantă de fibule se întâlnește destul de rar⁵⁰ și este datată de cele mai multe ori în secolul al IV-lea⁵¹, uneori chiar spre sfârșitul lui⁵².

c. Fibule cu placă romboidală la picior (fig. 11/3)⁵³. Piese de acest tip sînt menționate destul de rar în teritoriile nord-dunărene⁵⁴ și din ce în ce mai rar cu cît ne îndepărtăm de acestea⁵⁵, fiind datate de cei mai mulți arheologi în a doua jumătate a secolului al IV-lea⁵⁶, pînă la începutul secolului al V-lea⁵⁷.

d. Fibule cu piciorul și resortul lung, format din cîte 5 spirale pe fiecare braț (fig. 31/4)⁵⁸. De data aceasta analogiile sporesc numeric⁵⁹, iar aprecierile de datare sînt unanime pentru sfârșitul secolului al IV-lea pînă la începutul celui următor⁶⁰; în unele teritorii din afara ariei Sintana de Mureș — Cerneahov acest tip de fibulă persistă pînă în a doua jumătate a secolului al V-lea⁶¹.

Tipul II. Fibule cu teacă laterală pe toată lungimea piciorului⁶², nu prea înalte, cu corpul și piciorul mai lat, de circa 0,8 cm (fig. 26/3). Piese de acest tip se întîlnesc foarte rar⁶³, fiind datate îndeosebi în secolul al IV-lea⁶⁴.

Tipul III. Fibule de argint cu semidisc și picior romboidal (fig. 30/5)⁶⁵, cu analogii mai numeroase în Transilvania⁶⁶ și mai puține în Muntenia⁶⁷ și Moldova⁶⁸. Dealtfel, tipul este bine cunoscut⁶⁹ și precizat ca element de datare a complexelor în care apare, cel mai devreme la sfârșitul secolului al IV-lea și începutul celui următor⁷⁰, cînd începe să se generalizeze în forme evoluat.

⁴⁹ După A. Ambroz în grupa 16, subgrupa 2, seria I, varianta 2 (op. cit., pl. 11/10 și harta 24/3 :1), după G. B. Fedorov în tipul 5 (2) (op. cit., fig. 36), după Gh. Diaconu în tipul germanic (op. cit., în *Dacia*, N. S., XV, 1971, p. 251, pl. VIII/12).

⁵⁰ Analogii spre exemplu la Mogoșani (Gh. Diaconu, op. cit., pl. VIII/12), Koșibeev, Budești și Verbicica (A. Ambroz, op. cit., p. 63—64).

⁵¹ *Ibidem*.

⁵² Gh. Diaconu, op. cit., p. 253.

⁵³ Incadrată de A. Ambroz în grupa 16, subgrupa 4, seria a III-a (op. cit., pl. 12/9, 11; harta 25/1 :4), de G. B. Fedorov în tipul 5 (3) (op. cit., fig. 36), de Gh. Diaconu în tipul II a (*Tirgșor...*, p. 92) și tipul gotic (op. cit., *Dacia*, N. S., XV, 1971, p. 251, pl. VIII/10, 11) și de B. Mitrea și C. Preda în „al doilea tip” (op. cit., p. 137).

⁵⁴ Pînă în prezent numai la Tirgșor (Gh. Diaconu, *Tirgșor...*, pl. CXXXI/8; CXXXV/6), Independența, Mitreni (B. Mitrea și C. Preda, op. cit., fig. 132/1, p. 215) și Sintana de Mureș (I. Kovács, op. cit., *DoljCluj*, III, 1912, fig. 78/1, 2).

⁵⁵ A. Ambroz le menționează ca rarități, citind exemplarele de la Nikolaevka (op. cit., pl. 12/9), Budești (E. A. Rikman, op. cit., fig. 15/12) și Luca Vrublevețkaia (M. A. Tihanova, op. cit., fig. 9/13, 21).

⁵⁶ A. Ambroz, op. cit., p. 68, după tabelul de la pl. 16, cu mențiunea „din acest tip va deriva mai tirziu cel cu două plăci”; B. Mitrea și C. Preda, op. cit., p. 139; Gh. Diaconu, op. cit., *Dacia* N. S., XV, 1971, p. 253, unde datează asemenea fibule între anii 330—400.

⁵⁷ Pentru R. P. Ungară, vezi în special M. Párducz, I. Kórek, *Les éléments germaniques dans la civilisation sarmatique récente de la région limitée par les fleuves Maros, Tisza et Körös*, AÉ, 1946—1948, 1948, pl. LV/4; LX/9.

⁵⁸ Tipologic, încadrată de A. Ambroz în grupa 16, subgrupa 2, seria I, varianta 4 (op. cit., pl. 11/11; 24/3 :2), iar de Gh. Diaconu în tipul gotic (op. cit., p. 251, pl. VIII/13).

⁵⁹ Vezi exemplarele de la Izvoare (R. Vulpe, *Izvoare...*, fig. 329/1), Tirgșor (Gh. Diaconu, *Tirgșor...*, pl. CLXVI/5, 8), Mogoșani (Gh. Diaconu, op. cit., în *Dacia*, N.S., XV, 1971, pl. VIII/13), Olbia (A. I. Furmanska, *Fibuli z rozkopok Ol'vij, Arh.*, VIII, 1953, p. 83, pl. IV/8), Gavrilovka (E. A. Simonovici, *Pamjatniki černjachovskoj kul'tury stepnogo Podneprov'ja*, S.A., XXIV, 1955, fig. 14/8), Stara Zagora (A. Ambroz, op. cit., p. 66, fig. 11/17).

⁶⁰ Gh. Diaconu, op. cit., *Dacia*, N.S., XV, 1971, p. 253; A. Ambroz, op. cit., p. 66; Christian Pescheck, *Ein germanisches Gräberfeld in Oberfranken, Germania*, 47, 1—2, 1969, p. 132, fig. 8/4.

⁶¹ A. Ambroz, op. cit., p. 66; J. Werner, *Studien zu Grabfunden des V. Jahrhunderts aus der Slowakei und der Karpatenukraine*, Sl, VII, 2, 1959, p. 424.

⁶² Gh. Diaconu include exemplarul de la Tirgșor în tipul III cu piedică laterală (*Tirgșor...*, p. 93); A. Ambroz plasează aceste fibule în grupa 17, subgrupa 1, seria I, variantele a, b, (op. cit., p. 70, pl. 10/18—20; 21/2 :2).

⁶³ Numai la Tirgșor (Gh. Diaconu, op. cit. pl. CXXXI/2), Cerneahov (V. P. Petrov, op. cit., fig. 11/6—14), Kiev, Koșibeev și Dubrovici (A. Ambroz, op. cit., pl. 10/18, 19).

⁶⁴ Gh. Diaconu, op. cit., p. 93; A. Ambroz, op. cit., p. 70, pl. 16.

⁶⁵ B. Mitrea și C. Preda numesc aceste fibule „tipul cu semidisc” (op. cit., p. 138); Gh. Diaconu le numește tipul IIB de la Tirgșor (op. cit., p. 92) și tipul gotic (op. cit., în *Dacia*, N.S., XV, 1971, p. 251, pl. VIII/14); K. Horedt le include între fibulele cu semidisc, tipul I, cu lățimea maximă în jumătatea de jos sau la mijloc (*Unele probleme privind răspîndirea culturii Sintana de Mureș — Cerneahov în România*, SCIV, 18, 1967, 4, p. 589—590); A. Ambroz le încadrează în grupa 21, varianta IAA (op. cit., p. 82, fig. 4/7; pl. 13/12; 25/3 :4); G. B. Fedorov le încadrează în tipul B (op. cit., fig. 36).

⁶⁶ Vezi harta de răspîndire și bibliografia la K. Horedt, op. cit., p. 575—592.

⁶⁷ *Ibidem*.

⁶⁸ *Ibidem*.

⁶⁹ Prin descoperirea exemplarelor de la Mălăiești (G. B. Fedorov, op. cit., fig. 36), Cerneahov (V. P. Petrov, op. cit., fig. 11/17, 18), Maslovo (idem, *Maslovskij mogil'nik na r. Toumač*, MIA, 116, 1964, fig. 6/20), Pantikapea (A. Ambroz, op. cit., p. 82, pl. 13/12).

⁷⁰ I. Kovács, op. cit., p. 365—367; J. Werner, op. cit., *SlA*, VIII, 1959, p. 422—427; M. Párducz, op. cit., p. 375, arată că „această formă nu apare mai devreme de epoca hunică”; G. B. Fedorov, op. cit., fig. 36; A. Ambroz, op. cit., p. 82; Gh. Diaconu, *Tirgșor...*, p. 94; B. Mitrea și C. Preda, op. cit., p. 139; K. Horedt, op. cit., p. 577—581; Gh. Diaconu, op. cit., în *Dacia*, N.S., XV, 1971, p. 253. Datarea la sfârșitul secolului al II-lea făcută acestor fibule de H. J. Eggers rămîne solitară (*Zur absoluten Chronologie der Römischen Kaiserzeit in Freien Germanien, JahrbRGZM*, 2, 1955, p. 243).

Tipul IV. Fibulă cu portagrafă înaltă, cu corpul masiv, carenat median, piciorul îngustat mult ⁷¹. Portagrafa ruptă a fost reîndoită pentru a fi folosită în continuare, deci un timp mai îndelungat (fig. 20/2). Așa se explică de ce tipul acesta, găsit de obicei în medii sarmatice databile în secolele II—III și III e. n.⁷², apare pentru prima dată în contextul unei descoperiri Sintana de Mureș—Cerneahov de pe teritoriul României cu certitudine de la sfârșitul secolului al IV-lea, fiind împreună cu o fibulă târzie, de tipul „mit umgeschlagenem Fuss”.

Catarame. Într-un număr de 11 morminte (adică 41%) s-au descoperit 14 catarame, dintre care 6 de fier și 8 de bronz. Ele se aflau fie pe bazin, în această poziție găsindu-se numai catarame de bronz (M. 19, 25, 37, 39), fie la picioare, catarame de bronz și de fier. În trei morminte s-au aflat perechi de catarame la picioare (fig. 20/4, 5; 29/2, 3; 36/2, 5), desigur rămase de la încălțăminte ⁷³. Un amănunt rămâne demn de luat în seamă și anume perechea de catarame de bronz din mormintul 34, care se aflau simetric în dreptul mijlocului tibiilor (fig. 29/1), aplicate probabil la un sistem de ghețe mai înalte. Observația că acest mormint aparține unui bărbat, în timp ce mormintele 23 și 44, în care perechile de catarame s-au găsit la glezne, aparțineau unei femei, ar putea oferi, în măsura în care descoperirile similare ar confirma-o, interesante indicii cu privire la încălțăminte purtată, poate diferențiat, de femei și bărbați.

În grupa cataramelor de fier, toate fără plăcuță pentru curea, se deosebesc două tipuri, în funcție de forma verigii: a, catarame cu veriga ovală, nu prea groasă, subțiată în porțiunea unde se încheiau capetele (fig. 19/2; 36/2, 5; 37/6), toate exemplarele încheind o curea de circa 1,5 cm lățime; b, catarame cu veriga rotundă, masivă, subțiată pe porțiunea care cuprindea o curea de circa 1 cm lățime (fig. 20/4, 5).

Cataramele de bronz se aflau așezate de obicei în regiunea bazinului, sugerând nivelul la care erau purtate curelele-centură ⁷⁴. În mormintul 34 apare o pereche de catarame de bronz la picioare. Toate exemplarele au veriga ovală, nu prea groasă, rotundă în secțiune. În această grupă de obiecte, tipurile se stabilesc potrivit sistemului de prindere la curea: a, catarame cu veriga simplă ⁷⁵, cu curea strâpunsă de spin, îndoită și apoi cusută (?), cum sînt exemplarele din mormintele 19 (fig. 17/2), 25 (fig. 23/2); 34 (fig. 29/2, 3), 39 (fig. 33/8); b, catarame cu veriga simplă și plăcuțe duble pentru curea ⁷⁶, de formă rotunjită și prinse cu trei nituri (fig. 8/13), ori cu două nituri (fig. 31/6) atunci cînd plăcuța era dreptunghiulară.

Indiferent de tipul cataramelor, spinul a fost realizat prin turnare, în mai multe variante, poate și cu scop ornamental. În total au fost stabilite patru variante: a, spin cu prag înălțat la bază (fig. 6/7); b, spin cu prag înălțat la bază și coborît pe mijloc (fig. 31/6); c, spin cu șa rectangulară pe mijloc și prag înălțat la bază (fig. 8/13; 17/2); d, spin cu prag înălțat la bază, șa albiată la mijloc, fațete laterale și protomă de animal (fig. 23/2)⁷⁷.

Referitor la datare, cataramele de la Letcani pledează toate pentru a doua jumătate a secolului al IV-lea ⁷⁸, cu analogii numeroase pe întreg spațiul culturii Sintana de Mureș—Cerneahov.

Tot între piesele de centură, menționăm și acel capăt de curelușă secundară, de care se atîrnau probabil alte obiecte mai mici ⁷⁹, descoperit în mormintul 23 (fig. 20/11). Această categorie de piese nu este obișnuită în mediul culturii Sintana de Mureș—Cerneahov ⁸⁰.

Pandantive. Tot ca podoabe au fost folosite și pandantivele de diferite tipuri, aflate fie la șold sau în regiunea picioarelor (M. 5, 10, 36, 39), uneori într-un vas (M. 39), fie la gît (M. 39). O primă grupă cuprinde pandantivele de os și scoică, iar o a doua grupă pe cele din metal, fiecare dintre ele fiind reprezentată prin diferite tipuri de obiecte.

⁷¹ În tabelul tipologic al descoperirilor dintre Prut și Nistru din mileniul I e.n. al lui G. B. Fedorov apare ca tipul 4 (*op. cit.*, fig. 36); la A. Ambroz, grupa 18, tipul 1, seria „sarmatică de vest” de pe Tisa mijlocie (*op. cit.*, p. 72, pl. 12/20; 21/3:7). Ca analogii apropiate sînt citate puține exemplare pe teritoriul U.R.S.S., unde sînt importuri rare, ca de exemplu, cele două exemplare de la Kersones (*ibidem*, p. 72, pl. 12/20). Pentru R. P. Ungară analogiile sporesc, apărînd în complexe sarmatice (M. Párducz, *Denkmäler der Sarmatenseit Ungarns, I, ArchHung*, XXV, 1941, pl. VI/6; *ibidem*, II, XXVIII, 1944, p. 84, pl. VII/9, XXX/1; XXXV/1; XXXVI/2; XXXVII/1, 21; XXXVIII/1; XXXIX/1; XL/2; XLI/4, 11; XLVI/1; XLVIII/3; *ibidem*, III, XXX, 1950, pl. VIII/8; XIV/5; XC/16; idem, *Beitrage zur Geschichte der Sarmaten in Ungarn, im II und III. Jahrhundert*, *ActaArch*, VII, 1—4, 1956, p. 159—196.

⁷² G. B. Fedorov, *op. cit.*, în *MIA*, 89, 1960, fig. 36; A. Ambroz, *op. cit.*, p. 72.

⁷³ Cele două catarame din mormintul 179 de bărbat de la Tirgșor ar putea fi interpretate, după părerea noastră,

una ca aparținînd unei centuri, iar cealaltă unei curelușe secundare, care agăța un obiect de centură.

⁷⁴ Gh. Diaconu consideră această situație ca generală la Tirgșor (*Tirgșor...*, p. 90).

⁷⁵ Pentru descoperirile de la Tirgșor, categoria a (*ibidem*, p. 89).

⁷⁶ Pentru aceeași necropolă, categoria b (*ibidem*).

⁷⁷ *Ibidem*, p. 91, pl. XCV/8; CXXXIV/1.

⁷⁸ *Ibidem*.

⁷⁹ Această piesă de centură va rămîne bine reprezentată, spre exemplu și în cimitirul datat mai tîrziu de la Körny- (Agnes Salomon, Istvan Erdélyi, *Das Völkerwanderung, zeitliche Gräberfeld von Környe, Studia Archaeologica*, V Budapesta, 1971, p. 41—48), pe care R. Harhoiu îl atribuie pe mai multe considerente „unei populații (germanice?) aflată într-un proces intens de avarizare” (*op. cit.*, în *SCIV*, XXIII, 1972, 3, p. 503).

⁸⁰ Dacă ținem cont de părerea lui R. Harhoiu *op. cit.*, p. 504, 505) nu ar surprinde cu totul prezența unor astfel de obiecte într-o formă mai timpurie la unele seminții germanice apropiate.

Foarte rar întâlnite, rozetele din corn de cerb, prelucrate ca pandantiv inelar de os (fig. 9/2), au fost socotite drept brățări⁸¹, poate și pentru faptul că se aflau în preajma încheieturii mâinii, ca în mormîntul 5 de la Tirgșor sau mormîntul 3 de la Lețcani. Este greu să credem că deschiderea mai mică de 4 cm a unei asemenea verigi, din material rigid și cu marginea interioară neregulată, ar fi permis ca ea să fie trecută peste palmă spre încheietura mâinii, fie chiar și mina unei femei adolescente, ca cea din mormîntul de la Tirgșor. Adăugînd și observația că pe exemplarul descoperit la Lețcani se păstrează o ușoară șanțuire transversală, rămasă de la firul de care piesa era suspendată, și că părțile mai reliefate de pe una din fețe aveau urme de tocire, datorate probabil frecării de vestimente, rezultă că un astfel de obiect ar trebui interpretat mai curînd ca pandantiv și nu ca brățară. Evident, observațiile asupra descoperirilor viitoare vor putea confirma sau nu această ipoteză. Asupra apartenenței etnice a pandantivelor de corn de cerb nu ne putem pronunța deocamdată datorită prezenței lor cu totul rare în necropole.

Cele două exemplare de scoici, una întregă (M. 10) și alta fragmentară (M. 36)⁸², aduc în discuție semnificația prezenței acestor obiecte în mormintele de înhumatie. Desigur, ghiocul purtat la brîu rămîne o certă tradiție a populațiilor sarmatice, prin intermediul cărora unele categorii de scoici erau vehiculate din regiunile golfului Persic pînă în ținuturi mult îndepărtate⁸³. Obiceiul este bine păstrat și ușor acceptat și de neamurile germanice, care se adaugă și se suprapun la un moment dat celor sarmatice, deoarece depunerea de gasteropode în morminte nu le era nici lor străină cu totul⁸⁴.

Pandantivele de metal cuprind obiecte de categorii diferite.

În mormîntul 39 s-a descoperit un pandantiv-căldărușă din bronz (fig. 33/11), foarte prost conservat⁸⁵, care făcea parte probabil din colierul de la gît, mai ales că nu departe de el se găsea o verigă mică de bronz (fig. 33/2) la care nu ar fi exclus să fi fost montat pandantivul. În același mormînt se mai afla și un alt tip de pandantiv, descoperit în castronul cu trei torți (fig. 34/1), alcătuit din două plăcuțe de bronz romboidale (diagonalele de 3 × 5 cm) ornamentate cu chenar de puncte înfepate spre exterior, ca și piesa de centură din mormîntul 23; prin orificiile din cele patru colțuri ale fiecărei plăcuțe trecea cîte o verigă de tipul cu capetele răsucite și înfășurate (în total 8 verigi), dintre care s-au păstrat numai 5, trei întregi și două fragmentare. Cele două plăcuțe intrau în structura unui singur obiect și închideau ca două valve un al treilea element al ansamblului, reprezentat printr-o bandă de bronz rulată de circa 1 cm lățime (fig. 33/7). Obiectul rămîne, după cît cunoaștem deocamdată, un unicat pentru întreaga cultură Sintana de Mureș. Luată separat, cele două plăcuțe mai pot fi întâlnite sub formă de pandantive romboidale, spre exemplu, alcătuiind coliere de argint la Sintana de Mureș.⁸⁶ Găsit împreună cu cele două fibule de argint, tot de tip gotic, cu pandantivul-căldărușă și cu castronul cu trei torți, acest pandantiv nu rămîne deci singurul element germanic din acest mormînt. Datat prin contextul în care a fost găsit, ca și prin analogiile pe care le invocă, pandantivul romboidal devine încă un element de datare la sfîrșitul secolului al IV-lea pentru întreaga necropolă⁸⁷.

Tot ca pandantiv apare și singura monedă descoperită în mormîntul 21, o emisiune de argint foarte bine conservată de la Constantius II⁸⁸.

Av. DN CONSTAN TIUSPFAUG. Capul împăratului cu diademă spre dreapta.

Rv. VOTIS XXV; MULTIS XXX. Totul într-o cunună. În exergă AN T.

AR 3,01 g; 20 mm; siliqua. Cohen², 340, anul 354.

Moneda era purtată de un bărbat (fig. 18/8). Ea nu era perforată, în schimb i s-a adăugat o verigă din sîrmă de argint, striată transversal⁸⁹, montată prin presare. Interesantă este observația că aplicarea acestei verigi de susținere s-a făcut se pare la întîmplare, astfel încît atîrnată fiind moneda nu cădea cu efigia împăratului în poziție verticală, ci aproape răsturnată, ceea ce denotă că operația de montare a fost făcută de un „barbar” care nu și-a dat seama de legenda

⁸¹ Gh. Diaconu, *op. cit.*, p. 53.

⁸² Aceași specie de scoici a apărut și la Spanțov, Independența (B. Mitrea și C. Preda, *op. cit.*, fig. 87/6; 107/7; 132/3), Mălăești (G. B. Fedorov, *op. cit.*, p. 342, fig. 35/10, 11), Cerneahov (V. P. Petrov, *op. cit.*, fig. 14/19) și alte necropole.

⁸³ B. Mitrea și C. Preda, *op. cit.*, p. 151; Gh. Diaconu, *op. cit.*, p. 114.

⁸⁴ Spre exemplu, M. 17 de la Vellinge — Suedia (Berta Stjernquist, *Simris, On Cultural Connections of Scania in the Roman Iron Age, Acta Archaeologica Lundensia*, s. in 4—0, nr. 2, Bonn—Lund, 1955, pl. XLIV/8, unde apare împreună și cu 4 melci.

⁸⁵ Vezi condițiile de găsimire în descrierea mormîntului 39.

⁸⁶ Ele se găsesc destul de frecvent atît în mormintele sarmatice și carpice, cît și în cele ale populațiilor nordice timpurii, unde alcătuiesc adevărate coliere (Gh. Diaconu, *op. cit.*, p. 95 și notele 109—112). Ioan I. Pop, *Pandantive în formă de căldărușă din sud-estul Transilvaniei, SCIV*, 17, 1966, 1, p. 175—179.

⁸⁷ Pentru referiri cronologice asupra pandantivelor romboidale vezi K. Horedt, *Tezaurul de la Cluj — Someșeni, ActaMN*, VII, 1970, p. 194; idem, *Zur Deutung des Grabfeldes von Soporul de Cimpic, ActaMN*, VIII, 1971, p. 587; Gh. Diaconu, *op. cit.*, p. 95.

⁸⁸ Monedă determinată de Mariana Chișescu și Bucur Mitrea cărora le aducem mulțumiri și pe această cale.

⁸⁹ Așa cum apare la unele fibule de argint cu semidisc, cum ar fi spre exemplu și cea de la Lețcani.

monedei, sau nu a dat atenție piesei ca monedă, ci doar ca podoabă din argint. Moneda este foarte puțin sau de loc circulantă⁹⁰, nemaiavând deci pentru purtători valoare de schimb. Prin tehnica sa, veriga de susținere amintește, dacă nu un atelier în care asemenea monede de argint constituiau materia primă de prelucrare⁹¹, cel puțin o fibulă de argint cu semidisc ornamentată cu un astfel de inel⁹². Ținând seama de anul emisiunii monedei (354 e. n.), cit și de datarea târzie, în secolul al IV-lea dacă nu la începutul celui de-al V-lea, a fibulelor cu semidisc ornamentate cu asemenea inele striate, credem că nu este greșită aprecierea că acest mormint este dintre cele mai târzii din întreaga necropolă de la Letcani.

Verigi. Obiectele de acest tip, de diverse mărimi (cu diametrele de 1—5 cm), au fost descoperite în cinci morminte (M. 4, 10, 24, 39, 42), în regiunea picioarelor sau a bazinului. Locul în care ele au fost găsite, precum și situațiile în care au rămas montate ca inele de susținere, îndreptățesc părerea potrivit căreia cel puțin în parte asemenea verigi aveau rolul de suport pentru pandantive, arme, obiecte de uz casnic sau cu altă destinație, fiind agățate de cingătoare prin curelușe secundare sau șnururi.

Verigile se grupează, în funcție de metalul din care au fost lucrate și de forma lor, în două tipuri: a, verigi de bronz lucrate dintr-o sîrmă subțire, rotundă în secțiune, cu capetele îndoite și înfășurate (fig. 8/12; 11/5; 33/2); b, verigi de fier turnate și închise, de obicei prost conservate (fig. 22/6; 35/4)⁹³.

Pandantivele atârinate la șold sînt puse în general pe seama unei mode sarmatice⁹⁴. Prin urmare, este verosimil ca ele să se fi păstrat în lumea goto-sarmatică în regiunile Dunării de Jos și nord-pontice în secolul al IV-lea, apărînd agățate în verigi de bronz de tipul descris mai sus. Cit privește verigile de fier, destul de solide ca să poată susține obiecte mai grele (arme?), ele apar frecvent în lumea germanică, dar și la Tirgșor⁹⁵, Budești⁹⁶, Bokany⁹⁷ ș. a. La Tirgșor, o astfel de verigă se asociază cu un cuțit de fier, care nu este exclus să fi atârnat de aceasta⁹⁸. Uneori verigile de bronz și de fier au fost interpretate ca brățări de mîna sau de picior. În ceea ce ne privește, credem că o asemenea interpretare dată verigilor de fier, de dimensiuni relativ reduse, poate fi plauzibilă numai în cazurile în care ele sînt găsite pe mîna sau pe picior și nu alături de acestea⁹⁹. Luată în totalitatea lor, verigile nu aduc precizări cronologice, fiind încadrate pe baza celorlalte obiecte de inventar.

Cercei. Singurul cercel descoperit se află într-un mormint de bărbat, imediat în stînga capului, și era reprezentat printr-o verigă de bronz turnată, închisă, aproape rotundă, cu diametrul de circa 1,5 cm (fig. 23/4). Fiind întreagă, veriga nu a putut fi trecută prin lobul urechii, prin care trecea probabil numai un fir subțire; ca o dovadă că cercelul a fost purtat timp îndelungat, veriga păstrează o sănțuire adîncă pe locul unde a fost prinsă cu acest fir. În mormintele din cultura Sîntana de Mureș—Cerneahov cerceii apar foarte rar, ceea ce înseamnă că obiceiul de a purta astfel de podoabe nu făcea parte din moda timpului¹⁰⁰. Prezența acestui cercel-verigă în mormintul 25 poate fi interpretată mai degrabă ca simbol al unei diferențieri etnico-sociale a bărbatului luptător care îl purta¹⁰¹.

Mărgele. Găsite frecvent în mormintele de înhumăție, la circa 44% dintre acestea, mărgelele alcătuiau coliere în jurul gîtului, sau mai rar brățări la mîna, ca cele din mormintele 5 și 36. Din cele 335 de exemplare s-au alcătuit șiraguri, uneori mai lungi (cel mai mare șirag aflat în mormintul 5 cuprindea 86 de mărgele), iar altele mai scurte, numai de 3—6 mărgele. Marea lor majoritate (92%) fac parte din grupa mărgelelor de sticlă de diferite tipuri și culori, simple sau ornamentate. Printre acestea apar mai rar și altele de chihlimbar, cornalină, os și lut.

⁹⁰ Nota informativă asupra monedei de la Constantius II este primită de la Bucur Mitrea.

⁹¹ Cantitatea mare de monede — și noi ne referim în special la cele de argint — puse în circulație în timpul lui Constantius II este documentată prin numeroase descoperiri din afara imperiului, respectiv și de pe arealul culturii Sîntana de Mureș — Cerneahov; vezi pentru exemplificare K. Horedt, *Contribuții la istoria Transilvaniei*, București, 1957, p. 259, tabel 6; D. Protase, *Problema continuității în Dacia în lumina arheologiei și numismaticii*, București, 1966, p. 187—189; Zoltán Székely, *Materiale ale culturii Sîntana de Mureș din sud-estul Transilvaniei*, Aluta, I, 1969, p. 7—115; R. Vulpe, *Săpăturile de la Poieniști din anul 1949*, Materiale, I, 1953, p. 309.

⁹² Vezi notele 65—70 care cuprind analogiile pentru fibula din mormintul 36 de la Letcani.

⁹³ Spre exemplu, în mormintele 79, 121 și 201 de la Tirgșor.

⁹⁴ Gh. Diaconu, *op. cit.*, p. 114; B. Mitrea și C. Preda, *op. cit.*, p. 151.

⁹⁵ În descrierea mormintului 79 de la Tirgșor, la p. 57 a lucrării citate mai sus, s-a omis explicarea figurilor 4 și 5 de pe pl. LXXXV, pentru care s-ar putea deduce ca fiind două obiecte mai lungi de fier (arme? unelte?).

⁹⁶ E. A. Rikman, *op. cit.*, p. 128, fig. 41/8.

⁹⁷ G. B. Fedorov, *op. cit.*, p. 343, fig. 37/15.

⁹⁸ Gh. Diaconu, *op. cit.*, pl. LXXXV/II.

⁹⁹ *Ibidem*, p. 57; I. Ioniță, *op. cit.*, p. 236.

¹⁰⁰ Gh. Diaconu, *op. cit.*, p. 99.

¹⁰¹ Caracteristicile antropologice ni-l prezintă ca un tip dolico cran, protoeuropoid, nordic (S. Antoniu și M. Onofrei, *op. cit.*, în acest volum, p. 284). Referindu-se la cei 4 cercei de bronz, de argint și de aur de la Tirgșor, după tehnica de lucru și contextul mormintelor în care se află, Gh. Diaconu îi atribuie, pe bună dreptate, componentei sarmatice (*op. cit.*, p. 98).

A. Mărgelele de sticlă sînt de mai multe tipuri:

1. Mărgele mici discoidale sau globulare, uneori îngemănate cîte două sau cîte trei, de obicei de culoare albastră (181 de exemplare).

2. Mărgele mijlocii și mari, globulare și inelare, uneori îngemănate cîte două și cîte trei, iar în două situații chiar cîte patru; de culoare întunecată, ele sînt decorate cîteodată cu ochiuri, fie galbene și roșii încadrate cu alb (M. 5), fie cenușii și roșii (M. 15)¹⁰², iar alteleori cu linii în zigzag duble, una roșie și alta galbenă (M. 36), sau cu o singură linie albă încadrată cu galben (M. 16)¹⁰³. Unele mărgele din această categorie sînt lucrate în mozaic, împărțit în suprafețe romboidale în patru culori pastelate, galben, alb și nuanțe diferite de cenușiu (M. 4)¹⁰⁴, sau acoperite cu o foiță aurie (M. 10)¹⁰⁵.

3. Mărgele de mărime mijlocie, poliedrice, de culoare albastră închisă (8 exemplare).

4. Mărgele tubulare, de diferite culori, de formă simplă sau răsucită în spirală (M. 36), ori decorată cu nervură realizată dintr-o pastă albă lăptoasă (M. 39).

5. Mărgele globulare cu un colț prelungit, încovoiat, de culoare albă transparentă (3 exemplare în M. 4 și 5)¹⁰⁶.

6. Mărgică pentalobată de culoare albastră (M. 24)¹⁰⁷.

B. Mărgele de chihlimbar de formă discoidală (11 exemplare) și tubulară (1 exemplar).

C. Mărgele de os, globulare sau tubulare (6 exemplare).

D. Mărgele de cornalină, polifațetate, galbene sau vișinii (6 exemplare).

E. Mărgele de lut, toate ornamentate, fie vopsite cu roșu (M. 36), fie acoperite cu ochiuri galbene încadrate cu alb pe un fond brun (M. 24), sau cu ochiuri galbene pe fond albastru (M. 4)¹⁰⁸.

Toate aceste grupe și tipuri de mărgele se asociază de obicei fără o vădită preferință. Totuși, cele trei mărgele din mormîntul 9 sînt toate de sticlă albastră, poliedrice (fig. 11/2). În mormîntul 10, din cele 48 mărgele din sticlă, 42 sînt de sticlă albastră, mici, discoidale, patru sînt globulare, îngemănate cîte trei și cîte patru, acoperite cu foiță aurie, singurele asemenea exemplare la Lețcani (fig. 11/7) și două sînt de cornalină, poliedrice. Din cele 20 de mărgele din mormîntul 44, 19 sînt din sticlă, albastre, discoidale și numai una de os, tubulară (fig. 36/6). În mormîntul 47, din totalul de șase mărgele, cinci sînt de sticlă, albastre, discoidale și numai una inelară de chihlimbar (fig. 37/8). În aceste situații este vorba poate de un simplu gust estetic, dar nu este exclus ca ele să reprezinte și anume tradiții conservatoare la purtătoarele colierelor respective.

Dacă privim în ansamblu obiectele de podoabă și accesoriile vestimentare descoperite în mormintele de înhumăție, putem formula cîteva concluzii interesante asupra preferințelor pentru unele sau altele din aceste piese (vezi tabelul 3; fig. 3; 4). De la început se detașează net grupa mormintelor de bărbați, care nu au fibule și coliere, ci numai catarama, o monedă folosită ca pandantiv și un cercel, singurul de acest fel din întreaga necropolă. Mormintele de femei conțin în plus totdeauna fibule și coliere, iar uneori și diferite pandantive. Această diferențiere netă apare și la mormintele de copii, cele de fetițe avînd coliere sau perechi de fibule (M. 16, 37 și 39).

Dintre populațiile care de la început au participat la formarea acestei culturi, și sarmații și goții își înhumau morții¹⁰⁹. De aici probabil și tendința de generalizare a înhumăției pe măsura consolidării acestei culturi. Între înhumății celor două grupe etnice se constată unele deosebiri. Sarmații manifestă preferințe pentru multe mărgele, la gît sau cusute pe îmbrăcăminte, pandantive din scoici și os și numai cîte o fibulă pe haină (tabelul 3, grupa I). Goții poartă și ei mărgele, dar mai puține și numai la gît; de asemenea, ei mai folosesc pandantive de metal și cîte două fibule (tabel 3, grupa II)¹¹⁰.

Aceste deosebiri, sesizate în cimitirul de la Lețcani și în altele asemănătoare, nu înseamnă însă o adîncire a diferențierilor etnice, deoarece interpenetrarea multiplelor tradiții rămîne sesizabilă atît în ansamblul necropolei, cît și în unele morminte luate individual, ceea ce reprezintă de fapt omogenizarea lor. De aceea, în morminte cu două fibule și pandantive germanice apar adesea una sau două fusaiole, perechi de catarama și scoici, care inițial constituiau caracteristici ale înhumărilor sarmatice (M. 23, 39, 44), în vreme ce în mormintele cu puternice tradiții sar-

¹⁰² Cu o mare frecvență în mormintele sarmatice.

¹⁰³ Gh. Diaconu, *op. cit.*, p. 109; B. Mitrea și C. Preda, *op. cit.*, p. 144—145 arată că ele sînt găsite de timpuriu în colierele sarmatice.

¹⁰⁴ Deocamdată unicat pentru cultura Sintana de Mureș; o mărgică identică s-a descoperit într-un mormînt de la Balokra (B. Stjernquist, *op. cit.*, pl. XLIV/16).

¹⁰⁵ Vezi și Gh. Diaconu, *op. cit.*, p. 108, 110, tipul III c, dar mai ales Simris, M. 47 (Berla Stjernquist, *op. cit.*, p. 19, pl. XX/17).

¹⁰⁶ Analogii la Cerneahov, V. P. Petrov, *op. cit.*, fig. 14/20.

¹⁰⁷ Mărgele cu mai mulți lobi de diferite culori apar frecvent, vezi Gh. Diaconu, *op. cit.*, pl. CXXXVIII/23; CXIV/3.

¹⁰⁸ Decor asemănător unor mărgele din sticlă, vezi Gh. Diaconu, *op. cit.*, pl. CXXXVIII/10.

¹⁰⁹ Deși la aceștia din urmă biruitismul este documentat și pentru vremuri mai tîrzii. B. Stjernquist, *op. cit.*, p. 65—68.

¹¹⁰ *Istoria României*, I, p. 690 (capitol redactat de I. Nestor); Gh. Diaconu, *Probleme ale culturii Sintana—Cerneahov pe teritoriul R.P.R. în lumina cercetărilor din necropola de la Tirgșor*, SCIV, XII, 1961, 2, p. 286; idem, *op. cit.*, *Dacia*, N. S., IX, 1965, p. 299—300.

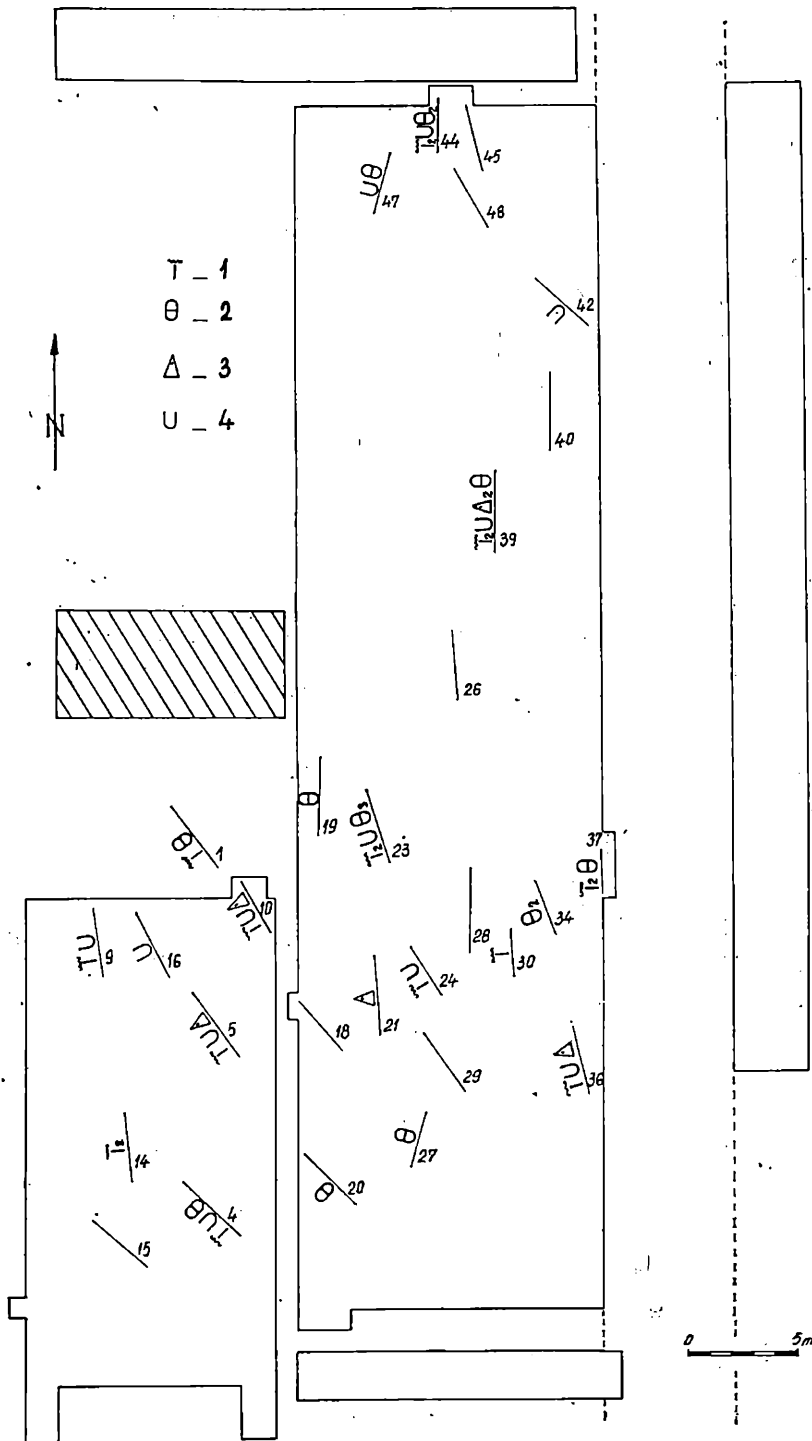

Fig. 3. — Răspîndirea obiectelor de podoabă și a accesoriilor vestimentare pe teritoriul necropolei: 1, fibulă; 2, cataramă; 3, pandantiv; 4, colier de mărgele.

matice de port sau de ritual chiar, apar fibule și piepteni de tip germanic sau fusaiolă cu semne runice (M. 9, 24, 36). În ceea ce privește legăturile existente cu lumea romană, ele nu pot fi puse numai pe seama factorului etnic băștinaș, ci și a sarmaților nord-pontici și goților; aceste legături erau, dealtfel, mai vechi decât începuturile culturii Sîntana de Mureș — Cerneahov.

Tabloul se întrecește pe măsură ce urmărim aceleași raporturi și pentru restul inventarului depus cu scop ritual: arme, obiecte de toaletă sau de uz gospodăresc, ofrande de carne — resturi ale banchetelor funerare — și ceramică.

Arme. Două dintre mormintele de înhumatie aveau în inventarul lor arme (M. 25, 21), și anume, un virf de lance, o săgeată și un pumnal de fier, din categoria armelor ofensive și miezul unui scut-apărătoare, ca armă defensivă.

Lancea se afla așezată de-a lungul corpului, cu virful în dreptul capului (fig. 23/1). Ea este de mărime mijlocie, cu tub de înmănușare lung de 6 cm rotund în secțiunea de la bază, corpul alungit, slab carenat median. Tubul de înmănușare era fixat de partea lemnoasă a armei printr-un cui de fier (fig. 23/5; 41/6)¹¹¹. Un exemplar absolut asemănător a fost descoperit la adîncimea care marca nivelul vechi de călcare (fig. 39/1). Nu este exclus ca el să fi provenit de la un mormînt de incineratie distrus¹¹², deși nu există nici un indiciu în acest sens. Pe de altă parte, așa cum deja s-a menționat, în mormintele de incineratie de la Lețcani nu au fost găsite nici un fel de obiecte.

Săgeata de fier, prost conservată, se afla cu virful spre picioare, sub una dintre coastele din partea dreaptă, la nivelul mijlocului humerusului, pîrînd a fi fost așezată intenționat sub cadavru, sau rămasă de la vreo rană (fig. 23/1). Exemplarul, de un tip foarte rar întilnit între descoperirile din această vreme, avea corpul triunghiular, în două muchii și peduncul lat, care se înmănușa ca un mîner de cuțit (fig. 23/3)¹¹³.

Virful de cuțit din mormîntul 21 (fig. 18/2) va fi discutat împreună cu celelalte cuțite de fier.

O piesă cu totul deosebită este aceea descoperită în mormîntul 21, pe care am interpretat-o ca miezul unui scut-apărătoare, ținînd seama mai ales de forma și dimensiunile ei, cît și de locul și modul cum a fost depusă, pe bazin, cu partea ușor concavată în jos (fig. 18/1). Ea este lucrată dintr-o tablă de fier și are forma pătrată cu colțurile mult rotunjite (9 × 9 cm). Prin nituri de fier, pe partea ei concavă s-a atașat o foiță de bronz de mărime egală; pe partea convexă, piesa mai păstrează resturi de lemn, de circa 0,7 cm grosime, judecînd după mărimea niturilor (fig. 18/9; 41/8). Obiectul nu poate fi considerat drept piesă de centură, atît pe motivul dimensiunilor, cît și prin lipsa de justificare în acest caz a părții de lemn de la exterior. În schimb, el poate fi interpretat ca o apărătoare sau scut, de dimensiuni nu prea mari, cu miezul greu de fier, pentru cumpănire, și lăcașul pumnului și curelei din bronz, cu o suprafață mai netedă. Dificultatea pentru o astfel de interpretare constă în aceea că încă nu am întilnit o piesă care să comporte analogii măcar parțiale, într-o vreme cît de cît apropiată¹¹⁴.

Apartenența etnică a individului din acest mormînt, îngropat după toate regulile cerneahoviene, ca ritual și inventar, dar cu asemenea armament, este greu de precizat deocamdată. Însăși prezența mormintelor de luptători *inhumați* este o noutate pentru cultura Sîntana de Mureș¹¹⁵. Dacă armele din mormintele de incineratie sînt puse pe seama tradițiilor taifaailor, ca vehiculatori ai culturii Przeworsk¹¹⁶, mormîntul de înhumatie 25 de la Lețcani, cu lance și săgeată, aparținînd unui tip antropologic bine definit nordic¹¹⁷, vădește neîndoios un got al cărui predecesori mai îndepărtați fuseseră inhumați aproape după aceleași reguli în Gothlanda, patria lor de băștină¹¹⁸.

Piepteni de os. Raportate la numărul de morminte care conțineau și inventar de obiecte, cele în care au fost găsiți piepteni reprezintă o proporție de aproape 67%¹¹⁹. Cei 18 piepteni întregi sau fragmentari au fost depuși fără vreo preferință anume, atît în mormintele de adulți, cît și în cele de copii. Se pare că și la Lețcani prezența lor este mai mult legată de un specific ritual decît de o folosire ca obiecte de toaletă¹²⁰, deoarece atunci cînd au fost descoperiți pe locul inițial de depunere a lor se aflau fie în regiunea picioarelor (11 exemplare = 68,5%), unul chiar sub un vas (M. 40)¹²¹, fie lîngă palmă (3 exemplare = 20%) și numai două exemplare (12,5%) în

¹¹¹ Analogiile pentru acest tip de lance sînt multiple printre descoperirile germanice, timp îndelungat și pe spații largi.

¹¹² Dacă avem în vedere multe din mormintele de incineratie ale culturii Przeworsk, dar și unele descoperiri din țara noastră, ca cele din M. 15 de la Mogoșani (Gh. Diaconu, *op. cit.*, SCIV, XV, 1964, 4, p. 475, fig. 4) sau din U.R.S.S., în complexele funerare prezentate de G. B. Fedorov, *op. cit.*, fig. 19/5, 6.

¹¹³ Analogii la Lopatna. G. B. Fedorov, *op. cit.*, fig. 19/7.

¹¹⁴ Celelalte scuturi și *umbo-uri* de scut sînt cu totul de altă formă.

¹¹⁵ I. Ioniță, *op. cit.*, p. 237.

¹¹⁶ *Ibidem*; Gh. Diaconu, *op. cit.*, p. 116.

¹¹⁷ Vezi nota 101.

¹¹⁸ B. Stjernquist, *op. cit.*, p. 65.

¹¹⁹ Sub acest aspect, al numărului mare de piepteni descoperiți în morminte, necropola de la Lețcani rămîne net detașată față de celelalte. Spre exemplu, la Tirgșor proporția este de numai 9%, la Spațov de 16%, la Independența de 27%, la Izvoru de circa 20%, la Alexandru Odobescu de circa 18%, la Sîntana de Mureș de circa 32%.

¹²⁰ Gh. Diaconu, *Tirgșor...*, p. 103.

¹²¹ În această ordine de idei, observația făcută de I. Ioniță (*op. cit.*, p. 236) cu privire la locul pieptenilor în morminte poate fi completată în momentul de față.

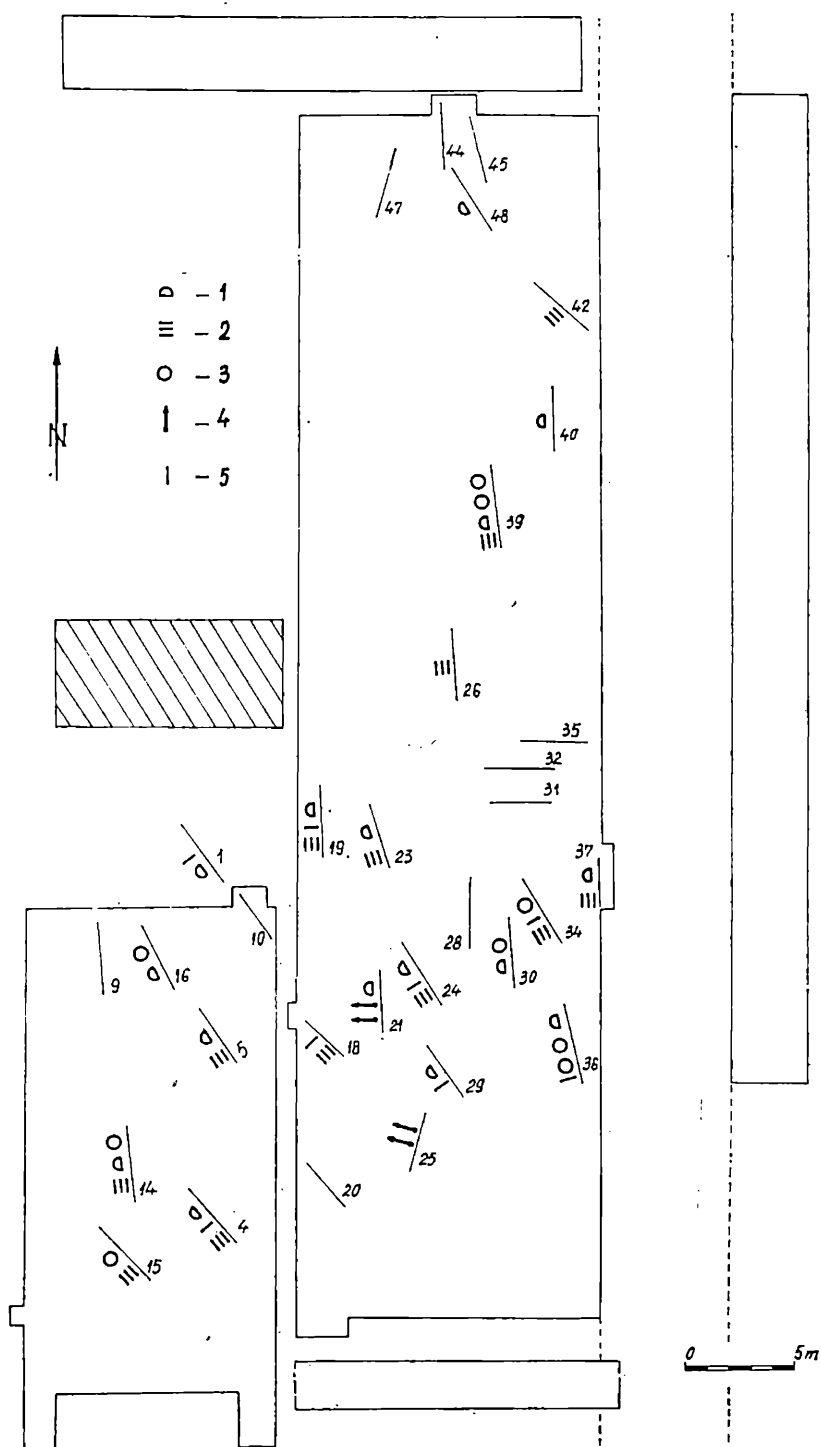

Fig. 4. — Răspândirea obiectelor de uz casnic și de toaletă, a armelor și a ofrandelor de carne pe teritoriul necropolei: 1, pieptene; 2, ofrandă de carne; 3, fusioală, ac de cusut sau împungător; 4, armă; 5, cuțit.

preajma capului; chiar și în acest ultim caz numai cel din mormîntul 37 ar sugera, prin locul și poziția sa, un accesoriu al pieptănăturii (fig. 31/1)¹²².

În ceea ce privește tehnica lor de lucru, ea este cunoscută și demonstrată în diferite împrejurări¹²³; două plăcuțe laterale cuprindeau și fixau prin nituri de bronz sau de fier porțiunea mediană, alcătuită din segmentul semicircular al apucătorii și plăcuțele cu dinți. De la această regulă se abate doar pieptenele din mormîntul 19, la care porțiunea mediană este unitară (fig. 17/6). Potrivit formei, pieptenii de la Lețcani se înscriu în două grupe, cu mai multe tipuri și variante.

Grupa A. Piepteni cu plăcuțe laterale ale mînerului întregi, în care se deosebesc tipurile:

Tip I. Pieptene cu mînerul semicircular, înalt, simplu. Un singur exemplar (fig. 17/6)¹²⁴.

Tip II. Pieptene cu mînerul semicircular și aripi laterale, ridicate albiat. Trei exemplare (fig. 22/10 : 29/5 ; 34/7)¹²⁵.

Tip III. Pieptene cu mînerul semicircular, cu alveole laterale și aripi drepte. Trei exemplare (fig. 13/4 ; 31/5 și 38/6)¹²⁶.

Tip IV. Pieptene cu mînerul semicircular și aripi laterale drepte. Patru exemplare, în două variante: a, piepteni cu toți dinții egali (fig. 26/2 ; 33/9)¹²⁷; b, piepteni cu dinții tăiați în trepte ascendente și mînerul în formă de clopot înalt (fig. 9/3)¹²⁸.

Grupa B. Piepteni cu plăcuțele laterale ale mînerului alcătuite din două bucăți: una semicirculară, sprijinită pe cea de a doua, rectangulară. Trei exemplare (fig. 6/1 ; 8/14 ; 15/4)¹²⁹.

Fragmentele de piepteni descoperite în mormintele 21, 23, 29 și 36 sînt foarte greu sau chiar imposibil de identificat ca formă.

Cei mai mulți piepteni de la Lețcani nu sînt ornamentați; opt dintre ei prezintă însă un decor realizat fie prin incizii și împunsături, fie pur și simplu prin dispoziția niturilor. În ceea ce privește numărul niturilor, ei apar de obicei la baza mînerului, corespunzînd segmentilor cu dinți ai plăcuței mediane, pe care le fixează (spre exemplu: patru nituri la pieptenii din mormintele 1 și 16; șase nituri la pieptenii din mormintele 24, 34, 40; șapte nituri la pieptenele din mormîntul 44) și în porțiunea semicirculară, unde prind cele trei plăci prin unul (M. 19), două (M. 4, 23, 34, 40) și în trei (M. 1, 4, 14, 16) nituri. Indiferent de numărul lor, niturile sînt așezate cu o căutată simetrie. Atunci cînd depășesc numărul necesar pentru asamblarea părților componente ale pieptenului, prin dispoziția lor, niturile alcătuiesc adevărate motive ornamentale. De reținut că întotdeauna sînt folosite cu această funcție niturile tubulare din foiță de bronz, mai aspectuoase prin formă și culoare.

¹²² Vezi mormîntul 8 de la Izvoare, mormîntul 14 de la Sintana de Mureș și mormîntul 79 de la Tirgșor.

¹²³ V. Palade, *Atelierile pentru lucrat pieptent din os din secolul al IV-lea e. n. de la Birlad - Valea Seacă*, AM, IV, 1966, p. 261-275; idem, *Un nou centru de prelucrare a cornului de cerb în secolul al IV-lea e. n. la Fedest, com. Șuletea, jud. Vaslui, Carpica*, IV, 1971, p. 207-214. Material inedit și de la Dodești, săpături D. Teodor și Cătălina Bloșiu.

¹²⁴ Considerat ca tipul I pentru mormintele din Muntenia (B. Mitrea și C. Preda, *op. cit.*, p. 140) și categoria I tipul 1 de la Tirgșor (Gh. Diaconu, *op. cit.*, p. 102); încadrat de I. Ioniță în tipul 1 de la Independența (*op. cit.*, Bonn, 1971, p. 15, 16, fig. 3/1). Pentru analogii vezi B. Mitrea și C. Preda, *op. cit.*, fig. 117/10 ; 125 ; 217/1 ; 238/8 ; Gh. Diaconu, *op. cit.*, pl. LXXXIX/10 ; XCVI/10 ; XCVI/7 ; XCVIII/8 ; XCIX/2 ; CIX/12 ; CXXVI/11 ; idem, *op. cit.*, SCIV, 23 1972, 3, p. 464, fig. 1/2 ; I. T. Dragomir, *Săpăturile arheologice întreprinse la Bălteni, Materiale*, VIII, 1962, p. 14, fig. 3/4 ; E. A. Rikman, *op. cit.*, fig. 19/11. Același tip de pieptene se mai prezintă și sub alte variante, cum ar fi aceea cu mînerul triunghiular (B. Mitrea și C. Preda, *op. cit.*, fig. 89/1 ; 238/9 ; I. Ioniță, *op. cit.*, AM, VI, 1969, fig. 20), mîner trapezoidal (Gh. Diaconu, *op. cit.*, pl. CVII/7 ; E. A. Rikman, *op. cit.*, fig. 49/5) și mîner semicircular aplatizat, variantă caracteristică pentru neamurile germanice aflate încă în teritoriile lor de origine (B. Stjernaquist, *op. cit.*, pl. XVI/4 ; XIX/2 ; XXI/1 ; XXIII/11 ; XXXIV/11 ; XLIV/1 ; XLIX/14), ca și la Tirgșor (Gh. Diaconu, *op. cit.*, pl. XC/3 ; idem, *op. cit.*, SCIV, 23, 3, 1972, p. 464, fig. 1/1).

¹²⁵ Pentru analogii: B. Mitrea și C. Preda, *op. cit.*, fig. 47/3 ; 73/3 ; 196/4 ; 251/12 ; I. T. Dragomir, *op. cit.*, fig. 3/5 ; I. Mitrea, *Necropola din secolul al IV-lea e. n. de la Obrișeni - Voinești, Carpica*, II, 1969, fig. 5/5 ; E. A. Rikman, *op. cit.*, fig. 31/6. O altă variantă a aceluiași tip de pieptene apare la Izvoru. B. Mitrea și C. Preda, *op. cit.*, fig. 194/1.

¹²⁶ Gh. Diaconu, (*Tirgșor...*, p. 103), socotește aceste alveole laterale și ca un decor. Analogii: B. Mitrea și C. Preda, *op. cit.*, fig. 11/1, 2 ; 61/7 ; 66/5 ; Gh. Diaconu, *op. cit.*, pl. LXXXV/2 ; CXXIII/6 ; CXXXI/10 ; I. Kóvacs, *op. cit.*, fig. 26 ; 59 ; 67/1, 88/1 a ; Z. Székely, *op. cit.*, Aluta, I, 1969, fig. 10/17. Alte variante ale aceluiași tip ar fi cele cu mînerul scund de la Sf. Gheorghe - Eprestet (datat cu monedă Constantius II) și de la Bezid (Z. Székely, *op. cit.*, p. 24, 64, pl. X/18, 19), cu mînerul foarte înalt, cum sînt unii piepteni de la Spanțov, Independența, Izvoru (B. Mitrea și C. Preda, *op. cit.*, fig. 36 ; 40 ; 111 ; 176/5), Tirgșor (Gh. Diaconu, *op. cit.*, pl. XCI/2 ; CXII/4 ; CXXVII/8) și Sintana de Mureș (I. Kóvacs, *op. cit.*, fig. 115/6).

¹²⁷ Corespunde tipului 2 pentru descoperirile din Muntenia (B. Mitrea și C. Preda, *op. cit.*, p. 140) și categoriei I, tipul 2, la Tirgșor (Gh. Diaconu, *op. cit.*, p. 103). Ion Ioniță (*op. cit.*, Bonn, 1971, p. 15, fig. 3/3) încadrează acest exemplar de la Independența în tip 2 b ; pentru analogii: Gh. Diaconu, *op. cit.*, pl. LXXXIX/8 ; D. Protase, *op. cit.*, p. 107, fig. 32/2 ; I. Kóvacs, *op. cit.*, *DoljCluj*, VI, 1915, p. 291, fig. 50/1, idem, *op. cit.*, *DoljCluj*, III, 1912, fig. 40/3 ; 52/5 ; 100/1 ; 107/1a, 1b ; G. B. Fedorov, *op. cit.*, p. 87, fig. 13/2 ; E. A. Rikman, *op. cit.*, fig. 14/20. O altă variantă ar fi la Izvoru, B. Mitrea și C. Preda, *op. cit.*, fig. 135/6.

¹²⁸ *Ibidem*, fig. 183 /6.

¹²⁹ Tipul II în clasificările lui B. Mitrea și C. Preda, *op. cit.*, p. 14 ; tipul 3 în tipologia făcută de I. Ioniță (*op. cit.*, Bonn, 1971, p. 15, fig. 3/4), pentru Independența. Analogii: B. Mitrea și C. Preda, *op. cit.*, fig. 147 ; Gh. Diaconu, *op. cit.*, pl. CIV, 10 ; I. Kóvacs, *op. cit.*, *DoljCluj* III, 1912, fig. 91/1 ; idem, *DoljCluj* VI, 1915, fig. 37 ; 40/3 ; E. Dörner, *Cercetări și săpături arheologice în județul Arad, Materiale*, IX, 1970, p. 446, fig. 2/2 ; N. Vlassa, *op. cit.*, Materiale, IX, 1970, p. 530, fig. 3/1 ; E. A. Rikman, *op. cit.*, fig. 18/11.

În acest sistem s-au realizat diferite motive cum ar fi: a, șirag simplu, alcătuit un chenar interior pentru toată suprafața plăcuțelor exterioare (fig. 26/2; 38/6)¹³⁰; b, șirag dublu la baza mînerului și pe arcuirea maximă a acestuia (fig. 9/3)¹³¹.

Tot pentru înfrumusețarea obiectelor din această categorie apar și acele incizii orizontale, plasate la baza mînerului (fig. 18/7, 22/10)¹³², sau motivul de cercuri concentrice, în număr de patru, cu un punct la mijloc (fig. 30/4)¹³³.

Cu totul deosebit prin realizare și motiv este decorul de pe pieptenele din mormîntul 1. Chenarul dublu de împunsături dese de pe apucătoare cuprinde un motiv zoomorf realizat în aceeași tehnică, reprezentînd un animal suplu, cabrat în fața unui obstacol (fig. 6/1). După toate caracteristicile — corpul suplu, picioarele lungi și zvelte, gîtul înalt și puternic arcuit, fără (sau cu foarte mică) coadă, capul alungit, împodobit cu urechi-cornițe, îndreptate către spate — s-ar părea că ne aflăm în fața reprezentării unui cervideu în mișcarea caracteristică, saltul cu detentă.

O primă reprezentare zoomorfă apărută pe un pieptene descoperit într-un mormînt de tip Sintana de Mureș — Cerneahov de pe teritoriul României este aceea de pe un exemplar de la Tg. Mureș¹³⁴. Exemplarul de la Lețcani are analogii aproape perfecte cu această descoperire, prin tipul de pieptene, sistem de executare a decorului și motivul zoomorf al ornamentului, cu deosebirea că la Lețcani decorul este identic pe ambele plăcuțe laterale, în timp ce la Tg. Mureș cea de a doua plăcuță este ornamentată cu motiv geometric în zigzag, urmărind în interior chenarul de împunsături duble, iar figura reprezentată aici, tot un animal în mișcare, pare a fi mai degrabă un iepure în coborîrea unei pante¹³⁵. Acest ornament, ca și decorul de cercuri concentrice¹³⁶, dovedesc puternica tradiție a unui etnic germanic¹³⁷, dealtfel bine conturat și prin alte elemente din această necropolă din nordul Moldovei.

Revenind la unele considerații generale asupra pieptenilor de la Lețcani, și anume la problema datării lor, putem conchide că prin tipurile și variantele lor ei acoperă în timp cea de a doua jumătate a secolului al IV-lea în întregime, ținînd seama de acel singur exemplar de tipul I din mormîntul 19, a cărui datare pornește cel mai timpuriu de la începutul secolului al IV-lea¹³⁸, precum și de cele mai multe dintre ele, care se datează către sfîrșitul acestui secol.

Fusaiole. În total s-au descoperit opt exemplare în șase morminte (22%), toate fiind numai de femei și fetițe (?)¹³⁹. De obicei, ele erau depuse în regiunea picioarelor, mai rar în apropierea capului (M. 39 și probabil 30). Potrivit materialului din care au fost lucrate, fusaiiolele se grupează în:

A. Fusaiole lucrate din lut (6 exemplare), de tipurile: 1, bitronconice cu bazele drepte (fig. 30/2) sau concave (fig. 14/3; 26/4; 33/6); 2, globulare (fig. 30/3); 3, aplatizate (fig. 13/6).

B. Fusaiolă executată prin șlefuirea unui ciob (fig. 33/5).

C. Fusaiolă executată în mozaic de sticlă de formă globulară, prost conservată.

Decorul apare sub forma unui lanț de fațete laterale romboidale-alungite, formînd spații triunghiulare între ele, acoperite toate cu angobă negricioasă lustruită, dînd astfel laturii circulare un aspect heptagonal (fig. 13/6). Ornamentul în ghirlandă de fațete, apărut și pe o cană din aceeași necropolă, constituie un element decorativ al ceramicii nord-germanice¹⁴⁰. Un alt orna-

¹³⁰ Ca pe exemplarele de la Tirgșor (Gh. Diaconu, *op. cit.*, pl. XCI/2; CVII/7); Spantov (B. Mitrea și C. Preda, *op. cit.*, fig. 36), Sintana de Mureș (I. Kóvacs, *op. cit.*, *DolgCluj*, III, 1912, fig. 53/3; 103/1), Budești (E. A. Rikman, *op. cit.*, fig. 29/11), Simris (B. Stjernquist, *op. cit.*, pl. XV/4). O variantă ar fi aceea de șiruri simple de nituri la baza mînerului, ca la exemplarele descoperite în așezarea de la Tirgșor (Gh. Diaconu, *op. cit.*, SCIV, 23,3, 1972, p. 464, fig. 1/1).

¹³¹ Analogii la Independența (B. Mitrea și C. Preda, *op. cit.*, fig. 128/4). Într-o altă variantă apar grupate cele trei nituri, numai la baza mînerului (Gh. Diaconu, *Tirgșor...*, pl. CXXXI/10) ori pe toată suprafața lui (I. Kóvacs, *op. cit.*, fig. 67/1).

¹³² Ca la descoperirile de la Obirșeni (I. Mitrea, *op. cit.*, *Carpica*, II, 1969, fig. 5/5), Spantov (B. Mitrea și C. Preda, *op. cit.*, fig. 36), Tirgșor (Gh. Diaconu, *op. cit.*, pl. CXVI/11).

¹³³ Analogii la Alexandria (I. Ioniță, *op. cit.*, *AM*, IV, 1966, fig. 19/1), Izvoru (B. Mitrea și C. Preda, *op. cit.*, fig. 210/2), Gherășeni (Gh. Diaconu, *op. cit.*, p. 105, nota 148), Rogojeni (I. T. Dragomir, *Descoperirile arheologice de la Rogojeni, valea Ilorincii, județul Galați, Materiale*, IX, 1970, p. 505), Simris (B. Stjernquist, *op. cit.*, pl. XVI/4; XVIII/11).

¹³⁴ Vezi exemplarele de la Tirgu-Mureș (I. Kóvacs, *op. cit.*, *DolgCluj*, VI, 1915, p. 281, fig. 37), Mediaș și Intercisa (M. Alföldi, *Intercisa II. (Knochengegenstände)*, *Arch Hungar.*, XXXVI, 1957, fig. 84/10, 11).

¹³⁵ I. Kóvacs, *op. cit.*, p. 280, fig. 37.

¹³⁶ Decorarea cu împunsături dese, în motive geometrice din arcuri frunte sau rotunjite, dispuse în jurul niturilor, rămîne ca o caracteristică dominantă a pieptenilor de la Simris și *Balkkra* (B. Stjernquist, *op. cit.*, pl. XLIV/14) și în general pentru regiunile ocupate de populații germanice. În România, în afară de cele menționate, s-au mai făcut descoperiri la Bezid (Z. Székely, *op. cit.*, p. 64, pl. X/18), Arad — Grădiște (E. Dörner, *op. cit.*, *Materiale*, IX, 1970, p. 446, fig. 2/2) și la Dodești (Săpături D. Teodor și C. Bloșiu, material inedit). Dealtfel, însăși prezența pieptenilor în mormintele Sintana de Mureș — Cerneahov a fost recunoscută ca o caracteristică a înmormintărilor gotice, în cuprinsul cărora apar depuși cu scop ritual la picioarele scheletului (Cătălina Bloșiu, *op. cit.*, *MemAntig*, I, 1969, p. 172, nota 14; B. Stjernquist, *op. cit.*, pl. VIII; XI).

¹³⁷ Motivul cu cercuri concentrice apare de obicei și pe alte obiecte de os (J. Werner, *Herkuleskeule und Donar-Amulett, JahrbRGZM*, 11, 1964, fig. 1/15; 2).

¹³⁸ Dată propusă printre alții și de Gh. Diaconu, *op. cit.*, SCIV, 23, 3, 1972, p. 164.

¹³⁹ Ținînd seama de restul inventarului mormintelor 39, 16 și 15, care prezintă elemente caracteristice mormintelor de femei adulte (două fibule, coliere, fusaiole, împungătoare), este de presupus că acestea aparțin unor fetițe.

¹⁴⁰ Vezi p. 228.

ment este acela alcătuit din cinci șiraguri orizontale de împunsături dese, primul și ultimul inter-spațiu cuprinzând și câte o linie în zigzag larg, realizate în aceeași manieră (fig. 30/3), care împart zonele respective în triunghiuri. În general, ornamentele incizate de pe fusaiole imită pe cele dispuse pe vase, între care unele — și aici ne referim la sistemul de decorare — sînt socotite ca fiind introduse în cultura Sîntana de Mureș — Cerneahov prin filieră germanică¹⁴¹.

Runelor incizate pe fusaiola din mormîntul 36 (fig. 30/2) li se atribuie un scop mult mai complex, ele depășind cu totul sfera unui simplu decor¹⁴². Totodată, mozaicul de sticlă colorată din care a fost făcută fusaiola (?) din mormîntul 16 este un sistem de prelucrare a sticlei și nu decor propriu-zis.

Ace și împungătoare. În mormintele 23 și 37 se aflau așezate sub sau alături de palma dreaptă tuburi din os pentru păstrat acele de cusut din bronz¹⁴³; în același loc au fost depuse și ace de formă împungător din fier. Pentru tuburile de ace erau folosite oase de pasăre¹⁴⁴, a căror femure zvelte aveau pereții subțiri și cu mai puține asperități interioare (fig. 31/2).

Cele două ace de bronz erau de formă cunoscută, lungi de 5,7 cm, cu vârful ascuțit, capul plat și cu urechiușă (fig. 20/19)¹⁴⁵. Acele din fier erau mai degrabă împungătoare, lungi de 6—7 cm, cu vârful ascuțit și capul îngroșat, neperforat (fig. 13/4 și 31/2). Un alt tip de împungător a fost descoperit în mormîntul 15; el este lucrat din os (cu lungimea de 7,5 cm), ascuțit la ambele capete și neornamentat (fig. 14/2)¹⁴⁶.

Toate aceste obiecte, legate de meșteșugul confecționării unei îmbrăcămînti mai subțiri sau mai groase (cu unele accesorii din piele?), aflate în morminte de femei și de fete, constituie un atribut al culturii Sîntana de Mureș — Cernahov¹⁴⁷, ele semnăindu-se aproape în fiecare necropolă. Obiceiul de a depune ace în morminte este atestat și la unele populații nordice¹⁴⁸. În ceea ce privește împungătoarele, de fier sau de os, ele rămîn deocamdată legate de ținuturile nord și nord-vest pontice.

Cuțite. În nouă morminte (33%)¹⁴⁹ au fost descoperite cuțite de fier, toate aflate în regiunea picioarelor. Ca forme, ele erau de tipul cu lama dreaptă și mîner fără urme de nituri, marcat prin îngustarea în linie oblică unilaterală a cefei, formînd un fel de gardă (fig. 17/5; 36/10), sau bilaterală (fig. 8/11) și montat în prăsele de lemn, ale căror resturi s-au păstrat la exemplarele din mormintele 1 și 4, înmănușate probabil printr-o legare strînsă imediat la baza lamei. Prin forma lor, exemplarele întregi amintesc de cuțitașele și de cuțitele-pumnal de diferite mărimi prezente în lumea goților scandinavi¹⁵⁰ și la triburile germanice ale culturii Przeworsk, după cum cuțitele cu ceafa dreaptă, lama curbată la vîrf și mînerul cruțat prin îngustarea bilaterală (fig. 8/11) amintesc mai mult de cuțitele Latène-ului tîrziu geto-dacic.

În funcție de dimensiunile lor, cuțitele pot fi împărțite în două categorii: a, cuțite mici cu lama de circa 7 cm lungime și 1,4 cm lățime (fig. 8/11; 16/5; 30/10); b, cuțite mari cu lungimea de peste 15 cm și lățimea de 2,1 cm (fig. 17/5; 29/4). O formă deosebită pare a avea vîrfurile de cuțit descoperite în mormîntul 21, a cărui lamă foarte subțire se îngustează simetric de ambele părți către un vîrf ascuțit (fig. 18/2). După resturile de oxid păstrate în sol s-a putut aprecia că obiectul a fost mult mai lung, dar calitatea metalului din care a fost făcut a determinat ca el să reziste foarte prost în timp. Cuțitul se afla lîngă femurul drept, depus alături sau atîrnat de briu, cu vîrfurile spre labele picioarelor (fig. 18/1). Pe mai multe considerente¹⁵¹, s-ar părea că ne aflăm în fața unui adevărat pumnal¹⁵², cum presupunem că ar fi fost și exemplarul din mormîntul 79 de la Tîrșșor¹⁵³, ca și altele de altfel. Oricum, semnificația prezenței sale într-un mormînt de bărbat, în care nu existau nici un fel de indicii referitoare la eventuale sacrificii de animale, rămîne cu totul diferită de aceea a celorlalte cuțite aflate printre resturile de oase de animale

¹⁴¹ Cătălina Bloșiu, *op. cit.*, p. 163, notele 18—20.

¹⁴² Prezența unei inscripții runice pe o fusaiolă, într-un mormînt în care apare și o fusaiolă, care amintește prin decorul ei tot lumea germanică, indică și alte tradiții de depunere a acestor obiecte în morminte, puse pînă acum aproape întotdeauna numai pe seama sarmaților.

¹⁴³ Acesta este locul în care se găsesc de obicei asemenea ace (Gh. Diaconu, *Tîrșșor...*, p. 102; B. Mitrea și C. Preda, *op. cit.*, p. 53, 99). Observația făcută asupra tuburilor de os pentru ace, aflate „în palma” înhumatelor, nu trebuie însă trecută cu vederea.

¹⁴⁴ Aceași observație o face și Gh. Diaconu, *op. cit.*, p. 101.

¹⁴⁵ Numai pentru acele de bronz, vezi Gh. Diaconu, *op. cit.*, p. 102.

¹⁴⁶ Un exemplar asemănător s-a descoperit și la Bocani. G. B. Fedorov, *op. cit.*, fig. 44/2. Din acest punct de vedere,

mormîntul 6 de la Tîrșșor rămîne printre puținele morminte de bărbați la care s-au găsit ace de cusut.

¹⁴⁷ Gh. Diaconu, *op. cit.*, p. 102.

¹⁴⁸ B. Stjernquist, *op. cit.*, p. 169, pl. XLIV/16.

¹⁴⁹ Propoziția este semnificativ de mare comparativ cu cea de 8% pentru Tîrșșor. În celelalte necropole din Muntenia, cuțitele din fier apar de asemenea foarte rar, B. Mitrea și C. Preda, *op. cit.*, p. 139.

¹⁵⁰ R. Vulpe, *Izvoare...*, p. 313, 315. În mormintele gotice din Suedia asemenea cuțite-arme apar foarte des. Spre exemplu, la Simris în mormintele 10, 19, 21, 30, 46, 47, 54, 77 și 90, iar la Vellinge în mormîntul 17 (B. Stjernquist, *op. cit.*).

¹⁵¹ I. Ioniță, *op. cit.*, p. 237 și nota 160.

¹⁵² Vezi spre exemplu asemănarea mare a exemplarelor menționate cu unele din mormintele de la Simris, B. Stjernquist, *op. cit.*, M. 5, 30, 77.

¹⁵³ Gh. Diaconu, *op. cit.*, pl. LXXXV/5.

(M. 4, 18, 29 și 34) sau în vasele cu asemenea rămășițe (fig. 17/1 și 30/1), vădit legate ritual de această formă de ofrandă de carne.

Resturi de la ofrande de carne. Astfel de ofrande au fost determinate în 12 morminte de înhumăție¹⁵⁴, ceea ce înseamnă 37,50% din totalul mormintelor din această categorie. O asemenea proporție vădește o particularitate rituală bine definită pentru necropola în discuție (tabelul 4)¹⁵⁵. Deși în mormintele de incinerăție nu au fost descoperite și oase de animale, prezența lor la incinerăție nu trebuie exclusă cu totul, știut fiind faptul că este foarte greu ca ele să poată fi recunoscute printre celelalte fragmente de oase umane calcinate.

În necropola de la Lețcani, la banchetele funerare se sacrificau exemplare tinere de ovicaprine de cel mult un an și păsări¹⁵⁶, ale căror resturi — rar exemplare întregi, ci mai ales porțiuni mai puțin cărnoase ale membrelor și capului¹⁵⁷ — erau oferite înhumatului.

În mormintul 23, într-un pahar de sticlă zăcea un ou de găină¹⁵⁸, care a fost reconstituit în întregime (fig. 20/1, 9)¹⁵⁹. În ceea ce privește locul unde au fost depuse ofrandele în această necropolă, el pare să fi fost stabilit anume, deoarece în afară de trei morminte de copil (M. 15, 37 și 39), în care au fost găsite la cap, în restul de opt morminte (între care și două de copii) se aflau la picioare, fie în groapă lingă și sub schelet, fie în vase (M. 4, 19, 23, 34)¹⁶⁰ (tabel 5). Tot convențional era probabil ales și exemplarul pe care-l depuneau în groapă, fie ovicaprină fie pasăre. Totodată, aceste resturi de ofrandă proveneau uneori de la câte un singur exemplar și alteori de la câte două exemplare, așa cum se prezintă situa-

Tabelul 4
Morminte de înhumăție. Ofrande de carne

mormint nr.	ofranda		locul depunerii			grupe
	pasăre	ovicaprină	la picior	la cap	împrăștiate	
39		○		○		a
15		○	○			I
37		○	○			
5		○	○			
42		○	○			
26		○	○			
4		○	○			
19		○	○			
34		○	○			
24	○	○	○			a
23	○		○			b
18	○				○	
%	25 %	83 %	66 %	25 %	8 %	

○ resturi de la ofranda de carne descoperite și în vase

ția, spre exemplu, în mormintele 24 și 45, în care au fost aruncați câte doi miei (rămășițe ale unui banchet funerar mai îmbelșugat). Singura situație în care avem de a face cu reprezentarea a două specii este aceea din mormintul 24, în care printre oasele a doi miei apare și un os de găină. Tocmai prin această notă aparte se întărește concluzia că la Lețcani sacrificiul cornutelor miei dobândește rol de simbol, fie și numai al potențialului economic al comunității care folosea cimitirul, dacă nu și al rolului pe care-l avea păstoritul în modul de producție specific societății respective. În acest sens, o semnificație etnico-socială ar putea să aibă sacrificiul (implicit folosirea) bovinelor în special în necropolele în care caracteristicile componenței dacice a culturii Sintana de Mureș apar mai evidente¹⁶¹; sarmații și popoarele germanice în migrație sînt recunoscuți mai mult ca păstori decît agricultori.¹⁶² Un studiu amănunțit asupra acestei probleme, făcut pentru fiecare din necropolele Sintana de Mureș — Cerneahov, ar aduce, credem, elemente noi pentru determinarea uneia sau alteia dintre componentele etnice ale populației care folosea necropola respectivă.

În încheierea capitolului consacrat armelor, obiectelor de toaletă, de uz casnic și ofrandelor de carne, care prin prezența lor în morminte semnifică stricte tradiții sepulcrale, este necesar

¹⁵⁴ Mormintele 31, 32 și 35, fără inventar, nu au nici resturi de la ofrande de carne; Gh. Diaconu, *op. cit.*, p. 52, face aceeași observație.

¹⁵⁵ În cele mai multe necropole au fost descoperite resturi provenite de la ofranda de carne a animalelor sacrificate cu prilejul înmormintării, dar nu într-o asemenea proporție ridicată, dacă ne referim la numărul de morminte (Gh. Diaconu, *op. cit.*, p. 52; I. Ioniță, *op. cit.*, notele 164—166).

¹⁵⁶ Pentru alte necropole, cf. Gh. Diaconu, *op. cit.*, p. 52; I. Ioniță, *op. cit.*, nota 169; I. Kóvacs, *op. cit.*, *DoljCluj*, III, 1912, p. 274—296.

¹⁵⁷ Cătălină Bloșiu, *op. cit.*, *AM*, VI, 1969, M. 4; S. Haimovici, *op. cit.*, p. 289.

¹⁵⁸ Specia *Gallus domesticus*, S. Haimovici, *op. cit.* p. 287. Ofrande de ouă s-au găsit și în alte morminte (I. Ioniță, *op. cit.*, p. 239).

¹⁵⁹ Oul a fost restaurat în Secția de restaurare a Muzeului de istorie a Moldovei din Iași, Dan Vicoveanu, *Metodă pentru restaurarea oului antic, Cercetări istorice*, Seria nouă, II, 1971, Iași, p. 69—75.

¹⁶⁰ Aceeași observație a fost făcută și pentru mormintele de la Tirgșor (Gh. Diaconu, *op. cit.*, p. 52).

¹⁶¹ Vezi și precizările în acest sens făcute de I. Ioniță, *op. cit.*, p. 240.

¹⁶² *Ibidem*.

să se stabilească raporturile dintre diferitele categorii de obiecte, în funcție de combinarea și gruparea cărora pot fi scoase în evidență practicile rituale proprii acestei necropole (tabelul 5).

Urmărind considerațiile de vîrstă și sex, constatăm că în timp ce depunerea pieptenilor și ofrandelor de carne este caracteristică tuturor categoriilor de morminte, cuțitele apar numai în mormintele de adulți (M. 37 fiind al unui copil spre adolescent), armele numai în mormintele de bărbați, iar fusaiiole, acele și împungătoarele numai în mormintele de femei și fetițe. De asemenea, faptul că toate meșteșugurile casnice (tors, cusut, pielărie) erau atribuite matrimonialele ale femeilor, care aveau grijă să-și transmită îndeletnicirile, fie și simbolic, riguros fiecărei generații, explică și prezența fusaiiolelor, a acelor și a împungătoarelor numai în mormintele de femei și fetițe. Depunerea armelor numai în mormintele de bărbați se explică prin atribuția de luptători pe care aceștia o aveau în diferite împrejurări.

Tabelul 5

Frecvența obiectelor de uz casnic și de toaletă și a ofrandelor de carne în mormintele de inhamășie

mormint nr.	vîrstă și sex	piepteni	arme	fusaiiole	acc	cercei	cuțite	ofrande de carne	grupe
21	bărbat	○							I
25	bărbat		○○			○			
26	copil								II
42	femeie							○○	
5	femeie	○○						○○	
36	femeie			○○			○	○○	
39	copil	○○		○○				○○	
15	copil	○○		○○	○○			○○	
14	femeie	○○		○○	○○			○	
23	femeie	○○			○○			○	
30	femeie	○○		○				○	
16	copil	○						○	
37	copil	○			○		○○	○○	III
24	femeie	○○					○○	○○	
19	bărbat	○					○○	○○	
18	femeie	○					○○	○○	
4	femeie	○					○○	○○	
34	bărbat	○					○	○	

împungătoarele se asociază de trei ori cu ofrande de carne, de două ori cu fusaiiole și o singură dată cu un cuțit (M. 37).

Excluderea reciprocă în morminte a armelor, pe de o parte, și a cuțitelor legate de sacrificii de animale și a fusaiiolelor, pe de altă parte, invocă o tradiție mai conservatoare germanică (gotică?, taifalică?) pentru mormintele cu arme și respectiv sarmatică pentru mormintele cu fusaiiole și cu cuțite legate de sacrificiile de animale. Cele două simboluri au avut la un moment dat o mare pondere rituală, așa încît dacă se admite aproape unanim că între noțiunile de tradiție sarmatică și prezența fusaiiolelor sau ofrandelor de animale cu cuțit între ele în morminte se poate pune semnul de egalitate, tot așa prezența armelor și cuțitelor fără ofrande de animale în morminte este egală cu ritualul nord-germanic. Firește, asemenea observații pe care încercăm să le facem rămîn a fi argumentate încă prin cercetările ulterioare.

Ceramica. Considerate ca trebuitoare celui dispărut, ofrandele de hrană erau depuse împreună cu vasele în care se păstrau de obicei (unele chiar mai purtînd încă urmele folosirii pe vatră), potrivit unor reguli bine stabilite, se pare mai ales în funcție de numărul vaselor. Acolo unde aceste vase au fost găsite în poziția inițială în care au fost depuse, adică în mormintele nederanjate, numărul lor oscila de la 1 pînă la 10 exemplare. În funcție de acest număr, cît și de locul în care fuseseră așezate, se pot stabili mai multe grupe de morminte (tabelul 6) și anume: I, morminte cu 1—3 vase (șapte morminte); II, morminte cu 4—5 vase (nouă morminte); III, morminte cu 7—10 vase (trei morminte). Pentru prima categorie de morminte se desprinde observația că, fie cîte două, fie cîte trei, vasele erau grupate ori în jurul capului, ori la

¹⁶³ Prin aceste caracteristici necropola de la Lețcani se apropie mai mult de cele din Transilvania decît de cele din Muntenia.

¹⁶⁴ După mărime, formă și locul unde a fost găsit, acest cuțitaș ar putea să fie unul dintre acele obiecte de toaletă

semnalate și la Tirgșor pentru care Gh. Diaconu (*op. cit.*, p. 89) afirmă că „la origine romane, au fost preluate de către purtătorii culturii Cerneahov—Sintana de Mureș, de la populațiile nordice, care le-au folosit încă de timpuriu”.

picioare. Investigând asupra mormintelor din mai multe necropole asemănătoare, am reținut aceeași așezare a vaselor, toate alăturate, ori de câte ori numărul era de două sau de trei¹⁶⁵. Faptul are o semnificație de particularitate rituală, care deși afirmată pe un teritoriu destul de întins, rămâne unitară din punct de vedere cultural. Pe măsură ce numărul vaselor sporește, poziția lor se diversifică evident, mai ales din motive de spațiu al mormintului¹⁶⁶, dar întotdeauna, măcar unul, dacă nu mai multe, va fi așezat la picioare (pe considerente de conținut?)¹⁶⁷.

Mormintele de copii nu aveau mai puțin de patru vase, dintre care unul așezat de obicei pe torace (M. 26, 29), pe sau sub cap (M. 16). Tot ca o datină, se pare numai în necropola de la Letcani, este aceea a depunerii cănilor și ulcioarelor mai ales la cap (șase cazuri din zece). Faptul că aceste recipiente au fost așezate uneori vădit culcate — observație ce apare deseori menționată și pentru alte necropole — ne face să credem că ele nu erau pline în momentul când au fost depuse, sau dimpotrivă erau vărsate ritual, după cum și unele castroane au fost așezate inițial cu gura în jos, vărsind sau numai acoperind simbolic ceva (M. 36)¹⁶⁸. Desigur că cele mai multe devieri de la poziția normală — în special a recipientelor mai înalte și cu o stabilitate redusă — se datorește presiunii solului¹⁶⁹.

În sfârșit, lăsând la o parte cazul cu totul deosebit al mormintului 37, discutat mai înainte, menționăm că niciodată nu s-a semnalat, în această necropolă, practica depunerii unor vase în cuprinsul altora, sesizată adesea în mormintele altor cimitire¹⁷⁰.

Pentru a sublinia încă o dată caracterul unitar al acestei necropole birituale, realizat mai ales prin caracteristicile asemănătoare ale vaselor din ambele categorii de morminte, vom prezenta inventarul ceramic în totalitatea lui, cu singura precizare că din cele 141 de vase descoperite 41 provin din morminte de incinerare și 100 din cele de înhumare (tabel 7). Din punct de vedere al tehnicii de lucru, se deosebesc două mari categorii ceramice, cu totul inegale ca număr de vase: I, ceramică lucrată cu mâna, în proporție de 1,4%; II, ceramică lucrată la roată, în proporție de 98,6%.

I. Cele două vase lucrate cu mâna au fost descoperite în mormintele de înhumare, la capul unor copii, alături de un inventar bogat (vezi în special M. 39). Sublinierea din urmă întărește și mai mult afirmația că prezența vaselor lucrate cu mâna în morminte reprezintă doar intenția de continuare a unor tradiții și nicidecum frecvența mare a acestor tipuri de vase în dotarea uzuală a gospodăriilor¹⁷¹.

Primul vas, descoperit în mormintul 16, este un borcan mic, lucrat din pastă insuficient frământată, cu pietriș, de culoare cărămizie-gălbui. Diametrul gurii este egal cu al fundului, iar baza subțiată este ușor evazată; uneori sînt înalți, profilați, iar fundul masiv, drept, tras mult spre exterior. Sub buză apar incizii nu prea adinci, făcute cu unghia și dispuse câte două la intervale de 1 cm (fig. 15/7; 42/1). La exterior prezintă urme puternice de afumare, iar în interior resturi de cărbuni care fuseseră așezați pe fundul vasului. Prin toate detaliile de execuție¹⁷², ca și prin prezența cărbunilor în cuprinsul vasului¹⁷³, detaliu care lasă să se întrevadă utilizarea sa într-un anume ritual funerar, vasul prezintă elemente sarmatice tradiționale, evidente de altfel și în această necropolă.

Primul vas, descoperit în mormintul 16, este un borcan mic, lucrat din pastă insuficient frământată, cu pietriș, de culoare cărămizie-gălbui. Diametrul gurii este egal cu al fundului, iar baza subțiată este ușor evazată; uneori sînt înalți, profilați, iar fundul masiv, drept, tras mult spre exterior. Sub buză apar incizii nu prea adinci, făcute cu unghia și dispuse câte două la intervale de 1 cm (fig. 15/7; 42/1). La exterior prezintă urme puternice de afumare, iar în interior resturi de cărbuni care fuseseră așezați pe fundul vasului. Prin toate detaliile de execuție¹⁷², ca și prin prezența cărbunilor în cuprinsul vasului¹⁷³, detaliu care lasă să se întrevadă utilizarea sa într-un anume ritual funerar, vasul prezintă elemente sarmatice tradiționale, evidente de altfel și în această necropolă.

Tabelul 6

Morminte de înhumare. Inventar ceramic

mormint nr.	vîrstă și sex	număr de vase										grupe
		1	2	3	4	5	6	7	8	9	10	
40	femeie	□										I
10	femeie	□										
19	bărbat	□										
34	bărbat	□										
24	femeie	○	○	○								
44	femeie	○	○	○								
28	bărbat	□	□	□								
26	copil	□	○	○	△						II	
29	copil	□	□	○	○							
45	copil	□	□	○	○							
48	femeie	□	□	○	○							
36	femeie	□	□	△	△							
21	bărbat	□	□	□	□							
16	copil	□	○	○	○	○						
37	copil	□	□	△	△	△						
39	copil	□	□	□	○	○	△					
23	femeie	□	□	○	○	○	○				III	
5	femeie	□	□	○	○	○	○	△				
15	copil	□	△	○	○	○	○	○	○	○		

○ vas deșus la cap
 □ vas deșus la picioare
 △ vas deșus lângă bazin

¹⁶⁵ Citeva exemple de la Tirgșor (M. 58, 71, 107, 119, 157, 160, 167, 181, 186, 202, 207, 222, 224, 256, 281), Spațov (M. 1—5, 17, 25, 26, 28, 31, 34), Olteni (M. 35, 36, 38), Izvoru (M. 11, 16) și Pietriș (M. 4) sînt edificatoare. Abateri de la această regulă sînt foarte rare: M. 135, 276 de la Tirgșor, M. 8, 37 de la Izvoru M. 16, 22 de la Independența.

¹⁶⁶ Fiind grupate fie la cap, fie la picioare, de o parte și de alta a corpului,

¹⁶⁷ În mormintul 15, cele 10 vase au fost, totuși, grupate împreună.

¹⁶⁸ Cazuri similare în M. 3 de la Independența și M. 58 de la Tirgșor.

¹⁶⁹ B. Mitrea și C. Preda *op. cit.*, p. 126.

¹⁷⁰ I. Ioniță, *op. cit.*, p. 233.

¹⁷¹ Această părere a mai fost formulată (*Ibidem*, p. 232).

¹⁷² Gh. Diaconu, *op. cit.*, p. 223, pl. LXXXIII/1; CXX/4, 5; LXVI/4;

¹⁷³ *Ibidem*, p. 114.

Cel de-al doilea vas, descoperit în mormîntul 39, este lucrat dintr-o pastă asemănătoare — poate mai compactă totuși — ca a primului exemplar. El este de formă aproape sferoidală, cu baza subțiată și abia perceptibil evazată, umerii proeminenți și coboriți, fundul drept și ușor-profilat (fig. 34/3), prezentînd puternice urme de afumare la exterior. Și acest vas, prin întreaga lui înfățișare, amintește aceeași factură sarmatică.

II. Ceramica lucrată la roată poate fi subîmpărțită la rîndul ei, după compoziția pastei, în două grupe : A, vase lucrate din pastă zgrunțuroasă ; B, vase lucrate din pastă fină (tabelul 7).

A. Aspectul zgrunțuros al vaselor din prima grupă, reprezentată prin cele 64 de exemplare (în proporție de 45,4%), este dat de încorporarea în pastă a unui nisip cu bobul nu prea fin, uneori cu micropundișuri. Datorită arderii diferențiate, în funcție de temperatură și de cantitatea de oxigen folosită în diverse cuptoare, culoarea vaselor variază de la cenușie spre galbenă-cărămizie, chiar spre neagră¹⁷⁴.

Din această pastă au fost executate, cu excepția unei străchini mici (fig. 36/12), numai borcane de mărimi diferite ; ele variază ca înălțime între 7 cm (fig. 25/4) și 18,2 cm (fig. 26/8), iar ca profil de la globular, uneori turtit, altelei mai înălțat (fig. 18/5 ; 26/7), pînă la forme zvelte (fig. 8/2 : 30/12). Celelalte dimensiuni, cum sînt deschiderea gurii și diametrul fundului, diferă și ele la fiecare exemplar în parte, dar întotdeauna se păstrează un echilibru tectonic individual. De cele mai multe ori ele sînt fără picior, iar atunci cînd apare, slab figurat, el este realizat fără inel, păstrînd cîteodată urmele desprinderii cu sfoara de pe roata olarului. Aceasta este categoria ceramică cea mai mult folosită pentru nevoile gospodărești și mai ales pe vatră, multe mai păstrînd urme de afumare la exterior. Confectionate în număr foarte mare, serii întregi, ele rămîneau de cele mai multe ori neornamentate ; peste 60% dintre borcanele zgrunțuroase din necropola de la Lețcani nu prezintă nici un fel de decor. Chiar atunci cînd există o intenție de ornamentare a lor, aceasta este mai simplistă, realizată fără migală, constituind de obicei elemente arhitectonice ale vasului, care delimitează gîtul de corpul acestuia. Acestea puteau fi nervurile (fig. 7/7 ; 15/5 ; 26/8 ; 38/5), pragurile (fig. 7/5) și chiar canelurile, realizate printr-o simplă apăsare mai insistentă a degetelor la ultimele învîrtiri ale roții olarului (fig. 9/16, 17 ; 10/3 ; 28/5 ; 21/10 ; 31/13). Ornamentul propriu-zis este numai incizat și este realizat prin linie în val (fig. 30/12), dar mai ales prin linii drepte, cîte una, două sau trei pe umăr (fig. 7/4 ; 11/9 ; 19/4 ; 30/15), în adevărată bandă striată tot pe umăr (fig. 32/4 ; 35/6), sau incizii dispuse pe umăr și spre fundul aceluiași vas (fig. 7/4 ; 11 ; 24/6 ; 26/7). De remarcat că ultimul decor apare numai pe borcanele din pastă zgrunțuroasă neagră. Singurul vas din pastă zgrunțuroasă cenușie pe care apare o incizie în val este acela din mormîntul 36 (fig. 30/12 ; 42/9)¹⁷⁵. Adăugînd și observația că exemplarele din pastă cărămizie-gălbuiă nu sînt deloc decorate, putem bine deosebi în cadrul ceramicii zgrunțuroase trei tipuri, și anume : 1, vase din pastă zgrunțuroasă cărămizie-gălbuiă, nedecorate ; 2, vase din pastă zgrunțuroasă cenușie deschisă, rar decorate ; 3, vase din pastă zgrunțuroasă neagră, frecvent decorate. În ceea ce privește frecvența celor trei tipuri de vase în morminte, se constată că primul tip apare în special în morminte de incinerare, tipul al treilea aproape numai în morminte de înhumare, iar tipul al doilea în egală măsură în ambele categorii de morminte.

Prin proporția în care apar reprezentate aceste tipuri de vase, cimitirul de la Lețcani se aseamănă mai puțin cu necropolele Sîntana de Mureș — Cerneahov din regiunile sudice ponto-dunărene și mai mult cu cele din nord și nord-vest. Avem în vedere, cînd facem această afirmație, atît forma (fig. 26/7), cît mai ales decorul vaselor (fig. 7/4, 11 ; 24/6 ; 26/7) din pastă neagră lucrate la roată, care transpun destul de fidel pe acela al vaselor lucrate cu mîna din teritoriile germanice în general, unde ele apar în morminte de incinerare din zona Vistulei¹⁷⁶ și Elbei¹⁷⁷, precum și în cele de înhumare din Scandinavia¹⁷⁸. Acestea din urmă au transmis unele elemente și culturii Sîntana de Mureș — Cerneahov din secolul al IV-lea din regiunile noastre¹⁷⁹. Aici însă ceramica din pastă cu micropundișuri, din care

¹⁷⁴ Este recunoscut, cu cît ne depărtăm de regiunile dunărene cu atît sporește cantitatea ceramicii din pastă negricioasă, fapt dovedit prin complexele anterioare culturii Sîntana de Mureș — Cerneahov, ca de exemplu la Zvorîștea (M. Ignat, *op. cit.*, p. 675—682). Această ceramică, tributară tradițiilor de construcție a cuptoarelor de ars vase din regiunile Vistulei și Elbei, a ajuns în acest spațiu odată cu primele contacte ale populației din această zonă cu triburile nordice în migrație. Gh. Diaconu, *op. cit.*, p. 115—117 ; idem, *op. cit.*, *Dacia*, N. S., IX, 1965, p. 299—301 ; idem, *op. cit.*, *SCIV*, XV, 1964, 4, p. 476 ; idem, *op. cit.*, *SCIV*, 19, 1968, 3, p. 445—448.

¹⁷⁵ Mai rar întîlnit pe borcanele lucrate la roată, rămîne obișnuitul decor în bandă a multor vase de provizii mari, care nu apar niciodată în mormintele de înhumare, I. Ioniță, *op. cit.*, *AM*, p. 276.

¹⁷⁶ B. Zielonka, *Cmentarzysko z okresu ceserstwa rzymskiego w Lachmitowicach w pow. inowrocławskim, PrzegArch*, IX, 1951—1952, 2—3, p. 355 și urm. ; L. Okuliczowa, *Cmentarzysko z okresu rzymskiego w Tuchlinie, pow. Wyszaków, Wiad Arch*, XXX, 1964, 3—4, p. 372—379 ; L. Leciejewicz, *Nowy grób z importami rzymskimi w legu Piekarskim, pow. Turek, Archeologia*, VII, 1 (1955), Varșovia — Wrocław, 1957, p. 102—112.

¹⁷⁷ R. Laser, *Die Brandgräber des spätrömischen Kaiserzeit in nördlichen Mitteledeutschland*, I, 1965, Berlin.

¹⁷⁸ B. Stjernquist, *op. cit.*, p. 97—99, pl. XXXVIII/12. Cele mai multe dintre vase, indiferent de repertoriul decorului, prezintă și asemenea linii adncite drepte, alăturate sau la intervale mai mari.

¹⁷⁹ I. Ioniță, *Un cimitir din secolul al IV-lea e. n. de la Negrești-Vaslui, SCIV*, 19, 1968, 2, p. 293—296, fig. 2/1.

Ceramica de la Lețcani: categorii, forme și ornamente

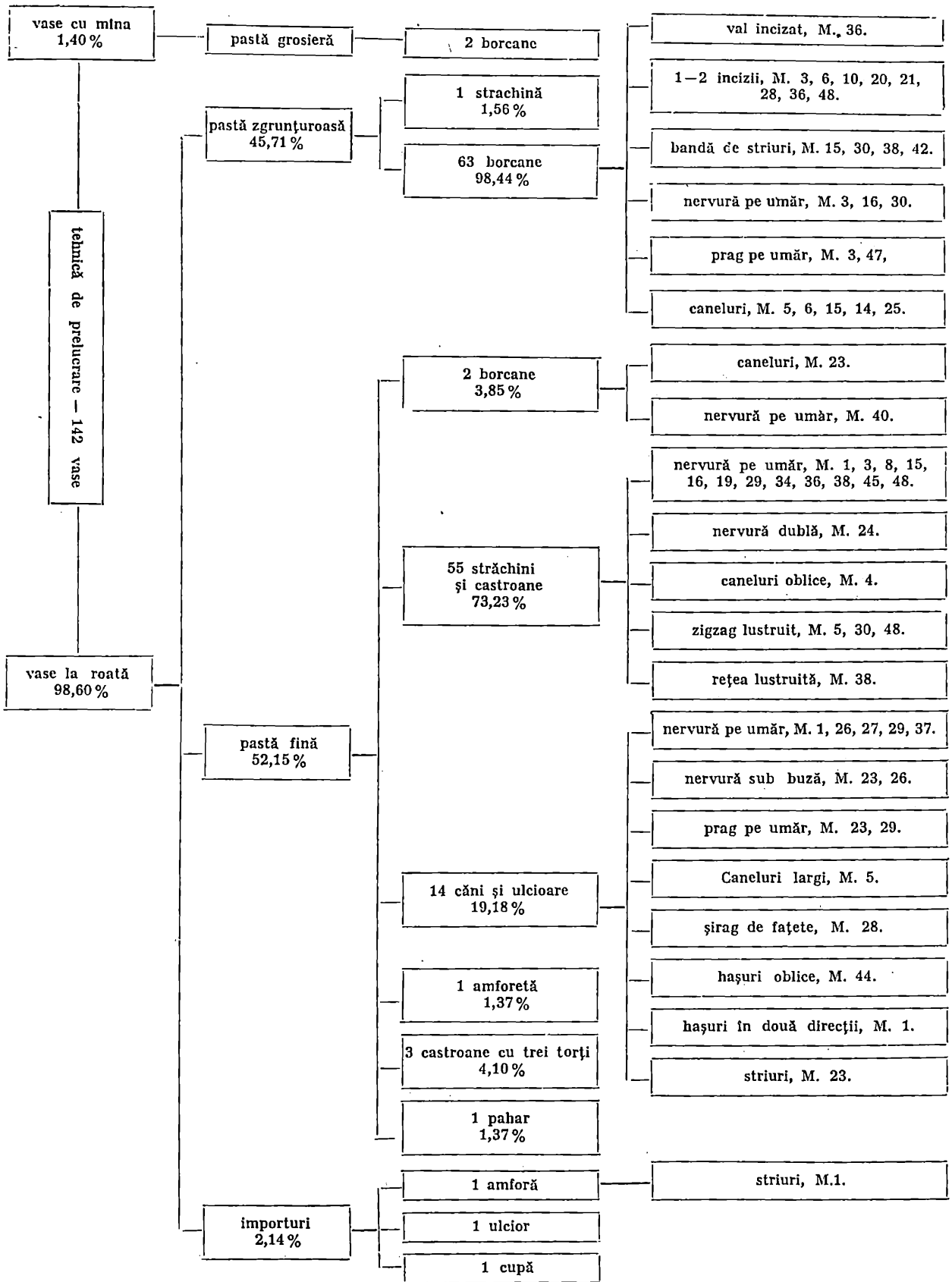

se fac vase galbene-cărămizii și mai ales cenușii deschise, domină cantitativ, lucru de înțeles dacă avem în vedere legăturile mult mai lesnicioase cu zonele epicentrice nord-dunărene, de unde este luată tehnica acestei ceramici¹⁸⁰. Așa se explică și linia în val care ornamentează borcanul cenușiu zgrunțuros menționat¹⁸¹.

B. Ceramica din pastă fină, reprezentată în proporție de 54,5%, este mult mai variată ca forme și motive decorative. Forma care abundă este aceea a străchinilor și castroanelor, care prin cele 58 de exemplare reprezintă circa 77% din totalul acestei categorii; apoi urmează, păstrind ordinea cantitativă a diferitelor forme, cămile și ulcioarele (14 exemplare = 19%), borcanele (2 exemplare = 3,8%), amforeta și paharul.

Străchinile și castroanele, de cele mai diferite dimensiuni (vezi pentru comparație fig. 8/3 și 14/4), caracterizate printr-un bitronconism de multiple simetrii, carenat sau rotunjit, cu buzele îngroșate sau evazate sub diferite unghiuri, sau în forma literei T la castroanele cu trei torți, au aproape întotdeauna fundul inelar; inelul pe fund lipsește de obicei la exemplarele de dimensiunile cele mai mici¹⁸².

O categorie aparte o constituie castroanele cu trei torți în bandă lată (fig. 6/9; 21/2; 34/1; 43/4), toate trei exemplare aflându-se în morminte de înhumatie. În legătură cu această constatare s-au purtat numeroase discuții referitoare la originea și evoluția lor. Este adevărat că ele au fost descoperite în întreaga arie a culturii Sintana de Mureș — Cerneahov, dar se recunoaște faptul că ele nu au fost cunoscute nici de goți și nici de sarmații timpurii. În schimb, ele apar în fondul Przeworsk și în cel dacic din Moldova¹⁸³, din Muntenia¹⁸⁴ și din Transilvania¹⁸⁵, ca și în aspectul Lipița¹⁸⁶, de unde este foarte posibil să se fi răspândit în cultura Sintana de Mureș — Cerneahov¹⁸⁷. Castroanele cu trei torți de la Lețcani nu prezintă nici un decor¹⁸⁸, în schimb celelalte străchini și castroane au frecvent nervuri (simple sau duble), caneluri oblice, precum și ornamente lustruite în rețea sau zigzag. Nervura constituie cu adevărat un decor numai atunci când ea apare dublă, deci ca un adaos strict ornamental; altfel, ea poate fi legată — ca la toate celelalte categorii și forme de vase — de structură tectonică a vaselor, cu rolul de a marca linia de separație între corpul și gîtul vasului. Decorul lustruit în rețea (fig. 32/6) sau liniile în zigzag frînt sau rotunjit este cel care apare frecvent în toate necropolele asemănătoare¹⁸⁹, în care s-au păstrat unele din formele dacice locale din culturile Poienesti și Lipița¹⁹⁰. Canelurile oblice dispuse pe umărul vasului (fig. 8/3) reprezintă unul dintre motivele ornamentale mai puțin întâlnite¹⁹¹, dar oricum răspândite în teritorii largi. E. A. Simonovici leagă greșit acest decor de tectonica vasului¹⁹². Destul de frecvent pe unele exemplare, încă lucrate cu mîna ale culturii Cerneahov incipiente, acest decor este considerat tot ca un element caracteristic factorului germanic, participant activ la formarea și răspîndirea culturii discutate¹⁹³.

Cămile și ulcioarele au gîtul zvelt (fig. 6/8; 21/5; 23/10; 25/7; 43/5,6) sau larg (fig. 9/23; 24/9; 37/7), cite o toartă din bandă lată cu șanțuire mediană, sau din bandă groasă ovală în secțiune, și fundul inelar. La ele apare de asemenea o nervură la baza gîtului, care de obicei se dublează cu o a doua la partea lui superioară (fig. 21/5; 23/10). Apariția nervurilor în condițiile arătate întărește propunerea de a nu fi interpretate ca elemente decorative, ci cu un rol legat de forma vaselor. La fel trebuie interpretate și canelurile slabe și largi de pe cana-halfă din mormîntul 5 (fig. 9/23): Lanțul de fațete care taie partea carenată a corpului cămii din mormîntul 28 (fig. 24/9) este un decor mai rar întâlnit¹⁹⁴. Forma de cană pe care apare însă amintește perfect de exemplarele lucrate cu mîna de la Simris, tot cu partea carenată a corpului decorată¹⁹⁵. În schimb, banda de hașuri în direcții diferite

¹⁸⁰ Gh. Diaconu, *Tirgșor...*, p. 77; B. Mitrea și C. Preda, *op. cit.*, p. 132.

¹⁸¹ Cătălina Bloșiu, *op. cit.*, *MemAntiq*, I, 1969, p. 169.

¹⁸² Gh. Diaconu, *op. cit.*, p. 79; B. Mitrea și C. Preda, *op. cit.*, p. 132—133.

¹⁸³ R. Vulpe, *op. cit.*, *Materiale*, I, 1953, fig. 202, 297.

¹⁸⁴ S. Morintz, *Săpăturile de la Chilia, Materiale*, VII, 1962, p. 444, fig. 3/1.

¹⁸⁵ D. Protase, *Șantierul arheologic Soporul de Cîmpie, Materiale* VII, 1962, p. 426, fig. 3/4.

¹⁸⁶ M. Smiszko, *Kytlury wczesnego okresu epoki cesarstwa rzymskiego w Malopolsce Wschodniej*, Lwów, 1932, pl. X/3.

¹⁸⁷ R. Vulpe, *Izvoare...*, p. 312, nota 7; Gh. Diaconu, *op. cit.*, p. 80.

¹⁸⁸ Cele mai multe exemplare sînt ornamentate. „Decorul apare aici mai frecvent decît la alte tipuri de vase”, B. Mitrea și C. Preda, *op. cit.*, p. 133.

¹⁸⁹ *Ibidem*, p. 136; E. A. Simonovici, *Ornamentacjæ čern-jachovskoj keramiki*, *MIA*, 116, 1964, p. 293—310, fig. 11—19.

¹⁹⁰ R. Vulpe, *op. cit.*, *Materiale*, I, 1953, fig. 151; 173; 221; 309; M. Smiszko, *op. cit.*, pl. VII; VIII.

¹⁹¹ Decor aplicat de obicei pe castroane, ca la Spanțov, Olteni (B. Mitrea și C. Preda, *op. cit.*, fig. 97/1; 164/3, 4), Teleșevka (E. A. Simonovici, *op. cit.*, fig. 24/3) și mai rar pe cămile și ulcioare, ca la Spanțov, Urleasca (B. Mitrea și C. Preda, *op. cit.*, fig. 49/3; 224/3), Fedorovka (E. A. Simonovici, *op. cit.*, fig. 23/13) ș.a.

¹⁹² E. A. Simonovici le încadrează în grupa numită „cu profil suplimentar”, care „aduc modificări esențiale profilului vasului” (*op. cit.*, p. 322); Cătălina Bloșiu, *op. cit.*, *AM*, VI, 1969, p. 144.

¹⁹³ Ne referim la vasele cu angobă neagră de la Luka—Vrublevkaia. E. A. Simonovici, *op. cit.*, p. 340. Pentru exemplarele găsite în regiunile nordice vezi R. Laser, *op. cit.*, pl. 41/8; 45/25.

¹⁹⁴ Analogii la Tirgșor (Gh. Diaconu, *op. cit.*, pl. XCI/1), Cerneahov (V. P. Petrov, *op. cit.*, *MIA*, 116, 1964, fig. 6/19), Maslovo (idem, *op. cit.*, fig. 14/10), Korovinți (E. A. Simonovici, *op. cit.*, fig. 24/1).

¹⁹⁵ B. Stjernquist, *op. cit.*, pl. XXXVI/9, 10. Dealtfel, acest decor lustruit de linii oblice dispuse în direcții antitetice apare și pe o cană prezentată de E. A. Simonovici, *op. cit.*, fig. 23/9.

de pe cana din mormintul 1 (fig. 6/8)¹⁹⁶ reprezintă un cunoscut decor gotic prezent în ceramica lucrată cu mâna¹⁹⁷, ea și pe unele vase Sintana de Mureș — Cerneahov lucrate la roată, indiferent de forma lor¹⁹⁸.

Cele două borcane din pastă fină au fost descoperite în morminte de înhumatie și prezintă ca decor o nervură la baza gîtului (fig. 34/8) și caneluri mai pronunțate pe umăr (fig. 21/7).

Amforeta este de tipul cu gîtul scurt și are baza ușor subțiată, corpul globular, fundul drept, torți scurte pe umăr și suprafața acoperită cu striuri dese orizontale (fig. 21/4)¹⁹⁹. Forma ei imită vasele romane din pastă roșie; prin fundul îngust și tăiat drept capătă însă o stabilitate independentă²⁰⁰.

Paharul din mormintul 15 este nedecorat, de formă tronconică, cu corpul ușor bombat și buza subțiată (fig. 14/8)²⁰¹. Vasele de acest tip, des întilnite în necropole, sînt interpretate ca transpuneri în lut a unor pahare romane din sticlă²⁰².

C. Ceramica de import, adică de strictă proveniență din factoriile romano-bizantine, este reprezentată în necropola de la Lețcani prin trei exemplare, și anume: o amforetă (M. 1), o cană cu gura treflată (M. 15) și postamentul unui picior de vas (M. 23). Aceste vase sînt lucrate dintr-o pastă fină, ușor friabilă, de culoare roșie-cărămizie; pe pereții căni cu buza treflată se păstrează urmele unui strat subțire de vopsea roșie.

Amfora din mormintul 1 (fig. 6/5), atît prin formă — gîtul scurt, bitronconic, ușor carenat, delimitat prin două nervuri (buza lipsă), corpul sferoidal, terminat prin virf slab rotunjit și cu două torți scurte, ovale în secțiune, sprijinite pe umăr, — cit și prin decorul de striuri dese, care acoperă 2/3 din suprafață, își găsește apropiate analogii printre descoperirile de la Aldeni²⁰³, Komarov²⁰⁴ și Koroviney²⁰⁵. Referitor la cronologia amforelor de acest tip, ele au fost datate în secolul al IV-lea și chiar în a doua jumătate a lui²⁰⁶.

Cana din mormintul 15, cu gura trilobată, gîtul nu prea înalt, marcat printr-o nervură, corpul globular, cu o toartă ovală în secțiune și fundul ușor inelat (fig. 14/10; 43/7), este forma de vas cunoscută sub numele de „oenohoc”, cu evidente analogii printre descoperirile de la Spanțov²⁰⁷, Izvorul²⁰⁸, Radu Negru²⁰⁹ ș.a. În necropolele de tip Sintana de Mureș s-a întilnit nu rareori acest tip de vas imitat din pastă cenușie. Indiferent de factura lor, romano-bizantină sau Sintana de Mureș — Cerneahov, aceste căni se găsesc din ce în ce mai rar pe măsura îndepărtării spre nord și nord-est de bazinul ponto-dunărean²¹⁰. În același timp, necropolele care se înșiră pe lingă Dunăre au dat la iveală aproape fiecare asemenea căni, cele mai multe fiind imitații din pastă cenușie²¹¹, răspindite dintr-un centru din nordul Dunării²¹². Observația rămîne ca un element specific pentru varianta sud-vestică, de pe teritoriul României, a culturii Sintana de Mureș — Cerneahov, unde amprente de lumii romano-bizantine au o mai mare pondere²¹³.

Fragmentul de vas din pastă roșie descoperit în mormintul 23 (fig. 21/1) nu permite să se precizeze forma de vas de la care provine. Oricum, prin pastă și tehnică de execuție, el face parte din categoria ceramicii de import romano-bizantine, prezentă și în această necropolă din nordul Moldovei.

Pahar de sticlă. Singurul exemplar se afla în mormintul 23, la picioare și conținea ca ofrandă un ou de găină²¹⁴. El aparține tipului conic, cu pereții subțiri și foarte irizați (fig. 20/12)²¹⁵, datat la

¹⁹⁶ Vezi mai jos, pentru analogii, nota 198.

¹⁹⁷ B. Sijerquist, *op. cit.*, pl. XIV/9; XLIV/8; R. Laser, *op. cit.*, pl. II/1; IV/1; V/2; VI/8; VIII/31.

¹⁹⁸ Analogii la Tirgșor (Gh. Diaconu, *op. cit.*, SCIV, VI, 1, 1960, p. 62, fig. 92/2), Radu Negru, Alexandru Odobescu și Spanțov (B. Mitrea și C. Preda, *op. cit.*, p. 150, fig. 228/3).

¹⁹⁹ Analogii la Nicolae Bălcescu și Alexandru Odobescu, B. Mitrea și C. Preda, *op. cit.*, fig. 233/1; 246/6.

²⁰⁰ Exemplarele romano-bizantine descrise de V. V. Kropotkin, *Rimskie importnye izdelija vostočnoj Evrope (II v. do n. e. — V. v. n. e.)*, *Arheologija SSSR, Svod arheologičeskich istočnikov*, D1—27, Moscova, 1970, la numerele 78 și 295, fig. 33/4, 5 și datate în secolul al IV-lea ar fi putut servi drept model unor imitații de felul aceleia din mormintul 23 de la Lețcani.

²⁰¹ Apropiate ca formă de descoperirile de la Tirgșor (Gh. Diaconu, *Tirgșor...*, pl. CLX/6), Spanțov și Alexandru Odobescu (B. Mitrea și C. Preda, *op. cit.*, fig. 92/4; 235/3).

²⁰² Gh. Diaconu, *op. cit.*, p. 83.

²⁰³ Gh. Ștefan, *Une tombe de l'époque des migrations à Aldeni, Dacia*, VII—VIII, 1937—1940, p. 217; B. Mitrea și C. Preda, *op. cit.*, fig. 226/2.

²⁰⁴ V. V. Kropotkin, *op. cit.*, fig. 32/6; 34—35/3.

²⁰⁵ E. A. Simonovici, *op. cit.*, p. 27, fig. 3,6.

²⁰⁶ V. V. Kropotkin, *op. cit.*, p. 69.

²⁰⁷ B. Mitrea și C. Preda, *op. cit.*, fig. 92/2.

²⁰⁸ *Ibidem*, fig. 228/1, 5.

²⁰⁹ *Ibidem*, fig. 228/3, 4.

²¹⁰ *Ibidem*, p. 135; G. B. Fedorov, *op. cit.*, în *MIA*, 82, 1960, p. 300.

²¹¹ B. Mitrea și C. Preda, *op. cit.*, fig. 96/2; 106/8; 127/7; 178/3; 181/3; 182/5; 186/4; 192/3; 205/3; 210/7; 249/6. Utleoarele romane cu smalț de la Spanțov și Nicolae Bălcescu (*ibidem*, p. 235, fig. 80; 246/4) sînt necunoscute încă în restul ariei culturii Cerneahov.

²¹² În preajma, deci, a unor orașe romano-bizantine de la Dunăre sau Marea Neagră.

²¹³ Gh. Diaconu, *op. cit.*, p. 81.

²¹⁴ Vezi mai jos descrierea mormintului 23.

²¹⁵ V. V. Kropotkin îl numește tipul conic ascuțit (*op. cit.*, p. 108), B. Mitrea și C. Preda îl încadrează în tipul I (*op. cit.*, p. 143), iar Gh. Diaconu în tipul conic cu pereții subțiri (*op. cit.*, p. 106).

sfârșitul secolului al IV-lea și începutul secolului al V-lea²¹⁶ și avînd analogii apropiate atît cu descoperiri din România²¹⁷, cît și din U.R.S.S.²¹⁸. Paharele de acest tip apar în întreaga arie a culturii Sintana de Mureș — Cerneahov și sînt considerate ca importuri din lumea romano-bizantină²¹⁹.

★

Privită din punct de vedere al densității mormintelor, aflate în număr de 48 pe o suprafață de circa 1300 m² (fig. 2), necropola de la Lețcani nu a fost folosită un timp prea îndelungat; aglomerările și suprapunerile de morminte lipsesc. Observația concordă de altfel și cu cvasicontemporaneitatea tuturor elementelor de inventar descoperite. Totuși, ținînd seama că trei din laturile dinspre sud-est și nord au putut fi stabilite cu mai multă certitudine, s-ar putea ca întinderea ei să nu fi fost mult mai mare decît cea sugerată de mormintele descoperite pînă în prezent (deci un cimitir cu laturile de circa 60 × 26 m), fiind una dintre necropolele de mărime mijlocie²²⁰. Acest cimitir are toate mormintele plane, orînduite în șiruri coborînd în sensul pantei, de la nord spre sud; grupări pe familii, așa cum s-a încercat a se reconstitui pentru alte necropole contemporane necropolei de la Lețcani²²¹, este greu să recunoaștem, în afară de aceea poate a mormintelor 44—48 de pe latura de nord a cimitirului. Fără a se diferenția după inventarul ceramic de celelalte morminte, s-ar părea că incinerării se înșiră cu preferință de-a lungul laturii nord-vestice a cimitirului. Zona nu le este însă rezervată în exclusivitate, iar două dintre morminte (M. 27, 33) se află în sectorul sud-estic al necropolei. Nu credem deci că am avea de a face cu două faze, ci poate cu o tradiție de înmormintare de un specific strict tribal, diferită de a celorlalți locuitori ai așezării respective, dar în același timp tolerată de aceștia²²².

Pentru că ritul incinerării pare să fi fost menținut în cultura Sintana de Mureș — Cerneahov la mai multe grupe etnice — dacii²²³, goții²²⁴ și purtători ai culturii Przeworsk (taifalii)²²⁵ — discuțiile asupra datării și atribuirii etnice a diferitelor practici rituale legate de incinerare nu au dus încă la o părere unanim acceptată. Deocamdată ne mărginim la observația făcută anterior și anume că inventarul tuturor mormintelor de incinerare din necropola în discuție cuprinde numai ceramică și că, în fiecare mormint, unul dacă nu toate vasele sînt lucrate din pastă zgrunțuroasă și prezintă urme de ardere pe rug din timpul cremației. Prin această din urmă caracteristică, incinerării de la Lețcani se încadrează în grupa necropolelor de aspect „Tîrgșori—Olteni”²²⁶. Lipsa totală a obiectelor din inventarul mormintelor de incinerare, care pînă nu demult părea un fenomen izolat, își găsește prin descoperirile recente un precedent în cimitirul din secolul al III-lea de la Zvoriștea²²⁷. În aceleași morminte, așa cum s-a menționat, nu apar deloc vase de import romano-bizantine și nici ceramică lucrată cu mîna. Sintetizînd deci toate aceste detalii ale incinerării, deducem că pe ruguri erau urcați descendenții ai unor triburi care împărtășeau credința în purificare prin ardere, la care se adăugau vasele cu ofrandă, precum și resturile de vase în care se aduceau și cu care se acopereau puținele oase puternic arse. Aceste morminte sînt atribuite de obicei — după toate considerentele deja arătate, ca și după prezența armelor²²⁸ în unele din mormintele din alte necropole — taifalilor²²⁹, purtători ai culturii Przeworsk. Tot despre ei se știe că nu foloseau încă înhumația, specifică goților, cărora li se alătură ca parteneri înrudiți prin strămoși și, fapt recunoscut, continuînd să le împărtășească soarta. La Lețcani apar însă și luptători înhumați (M. 25, 21 ?) cu armament de tip germanic. De data aceasta

²¹⁶ V. V. Kropotkin, *op. cit.*, p. 108; Gh. Diaconu, *op. cit.*, p. 107.

²¹⁷ Gh. Diaconu, *op. cit.*, pl. CXVI/8; B. Mitrea și C. Preda, *op. cit.*, p. 143, fig. 216; 178/1; 179/1; I. Kóvacs, *op. cit.*, *DolgCluj*, III, 1912, fig. 108.

²¹⁸ E. A. Simonovici, *op. cit.*, *MIA*, 82, 1960, p. 206, pl. IX/14; idem, *Raboty na černjachovskich pamjatnikach v Pridneprov'e*, *KS*, 94, 1963, p. 84; idem, *Stekljanje kubki, iz Žuravki*, *KS*, 102, 1964, p. 9, fig. 1/3; E. A. Rikman, *op. cit.*, fig. 25/5; G. B. Fedorov, *op. cit.*, *MIA*, 82, 1960, p. 287, fig. 12; idem, *op. cit.*, *MIA*, 89, 1960, p. 335, pl. 49/3.

²¹⁹ Gh. Diaconu, *op. cit.*, p. 107.

²²⁰ Comentarii pentru întinderea necropolelor la B. Mitrea și C. Preda, *op. cit.*, p. 118.

²²¹ G. Bakó, *Date privind structura socială și apartenența purtătorilor culturii Sintana—Cerneahov din Transilvania*, *SCIV*, 19, 1968, 1, p. 63.

²²² Nu ar fi exclus ca însuși locul stabilit rugurilor să fi fost plasat undeva în această direcție, poate pe coama nu prea îndepărtată a pantei; vezi și C. Preda, *Noi descoperiri*

arheologice de la Spanșov, *SCIV*, 16, 1965, 2, p. 269—270; Gh. Diaconu, *op. cit.*, p. 39.

²²³ R. Vulpe, *Izvoare...*, p. 313—315; I. Nestor, în *Istoria României*, I, 1969, p. 690—694; Gh. Diaconu, *op. cit.*, p. 32—35, 112—113; idem, *op. cit.*, *SCIV*, XII, 1961, 2, p. 281—286; idem, *Noi contribuții la cunoașterea culturii Sintana de Mureș—Cerneahov*, *SCIV*, XIX, 1968, 3, p. 447—449; B. Mitrea și C. Preda, *op. cit.*, p. 153—160; M. Smiszko, *op. cit.*, p. 97 și urm.

²²⁴ R. Schindler, *Die Bestattungsgeschichte der Goten und Gepiden im unteren Weichselraum*, Leipzig, 1940, p. 97—113.

²²⁵ Gh. Diaconu, *Despre taifali în lumina cercetărilor arheologice (aspectul Tîrgșor—Olteni)*, *SCIV*, XV, 1964, 4, p. 467—483.

²²⁶ *Ibidem*.

²²⁷ M. Ignat, *op. cit.*, p. 676, menționează că toate mormintele (descoperite deocamdată) sînt cu ceramică arsă pe rug și fără inventar de obiecte.

²²⁸ Gh. Diaconu, *op. cit.*, p. 476 și urm.; C. Preda, *op. cit.*, p. 271, 272.

²²⁹ I. Nestor, în *Istoria României*, I, 1960, p. 696; Gh. Diaconu, *Tîrgșor...*, p. 116; Gh. Ștefan, *IR*, II, 1970, p. IX.

avem motive întemeiate să recunoaștem niște goți, de care putem lega foarte bine și biritualismul ²³⁰, cu incinerarea contaminată prin simbioza mai timpurie goto-Przeworsk, portul cu două fibule (la Lețcanti mai toate de tip germanic), depunerea rituală de piepteni, diferite pandantive din metal și ceramică încă tradițională ca forme, dar mai ales ca decor.

Opinia de mai sus este confirmată pe deplin de inscripția runică de pe fusaiola din mormintul de înhumare 36 ²³¹. Această inscripție (fig. 5), de o valoare științifică excepțională, în ceea ce privește semnele utilizate, cât și spațiul, timpul și în parte tipul de obiecte pe care astfel de inscripții erau aplicate, vine în sprijinul ideii că unele triburi germanice puteau folosi în acea vreme în ținuturile respective scrierea runică veche ²³².

Semnele au fost realizate cu un obiect ascuțit, prin apăsare destul de adâncă în pasta încă moale. Inscripția este dispusă în două registre (respectiv pe cele două jumătăți tronconice ale obiectului) citirea făcându-se de pe cel inferior, cu direcția de la stînga la dreapta ²³³. Începutul și sfîrșitul formulării este marcat prin așa-zise semne de punctuație, care aici sînt realizate prin liniuțe scurte, oblice, dispuse pe verticală, grupate câte două și respectiv câte trei ²³⁴. Lectura și traducerea textului aparțin regretatului prof. W. Krause din Göttingen ²³⁵ și este următoarea :

I. Idons (oder Adons) uft he(r)

II. Rango

în traducere :

I. A lui Ido (Ado) țesătură se află aici

II. Rango -

în care Ido (Ado) este un nume propriu, iar Rango reprezintă prescurtarea numelui propriu feminin Rangahilda, specifice onomasticii vest-gotice.

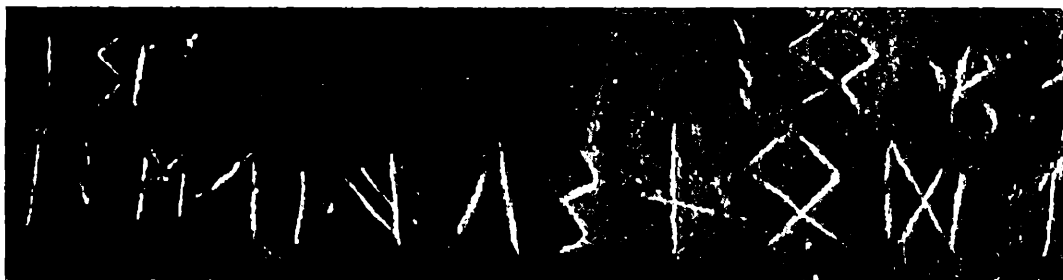

Fig. 5. — Negativul inscripției runice de pe fusaiola din mormintul 36.

Rolul apotropaic este recunoscut celor mai multe dintre inscripțiile runice de pe diferite obiecte de podoabă, amulete, fibule sau pietre funerare ²³⁶. Aceași credință și dorință de ocrotire o exprimă prin gestul său și Rangahilda, care depune în mormint însuși obiectul cu care ar fi fost lucrat vestmintul înhumatei ²³⁷, simbol al unora dintre cele mai proprii îndeletniciri ale femeii, torsul și țesutul, primite și transmise peste generații.

O scriere cu caractere cert runice, datînd din această perioadă, ar fi deci, față de cele publicate pînă în prezent, pentru a treia oară descoperită în România. Prima inscripție atestată la noi în țară

²³⁰ Gh. Diaconu, *op. cit.*, dealtfel, asupra temperamentului războinic al goților se revine mereu în scrierile antice contemporane. Ulfilas... „a tradus în limba lor toată Scriptura, afară de Cărțile regilor, pentru că ele cuprind istoria războaielor, iar neamul acesta este războinic și e nevoie mai degrabă de o înfrînare a pornirii lor spre războaie și nu de un imbold către acestea...” (Philostorgios, *Istoria bisericească*, II, 5; cf. *IR*, II, 1970, p. 201, 203.)

²³¹ Cătălina Bloșiu, *op. cit.*, *MemAntiq*, I, 1969, p. 169.

²³² Pentru bibliografie cităm T. E. Karsten, *Les anciens Germains*, Paris, 1931, p. 143; H. Arnz și H. Zeiss, *Die einheimischen Runendenkmäler des Festlandes*, Leipzig, 1939, pl. XXX; I. Bóna, *Die Langobarden in Ungarn*, *ActaArch*, I, VII, 1956, p. 196; G. Neckel, *Kultur der Altgermanen*, în *Handbuch der Kulturgeschichte*, Potsdam, 1939, p. 119; Walter Steinhauser, *Die Runenschrift von Rubring an der Enns und der Eisriesen Iring*, *Archaeologia Austriaca*, Viena, 44, 1968, p. 15; B. Mitrea și C. Preda, *op. cit.*, p. 151, nota 251; M. Párducz, *Denkmäler der Sarmatenzeit Ungarns*, III, *ArchHung*, 30, 1950, pl. XXXII; Al. Odobescu, *Le trésor de Pietroasa. Étude sur l'orfèvrerie antique*, Paris, 1889—1900, p. 331—477; M. Cohen, *La grande invention de l'écri-*

ture et son évolution, Paris, I, 1958; Günter Jantzen, *Runen-Steine. Schicksalszeichen, Medizin und Amulette, Materia Medika Nordmark*, XV, 1963, p. 625—641.

²³³ M. Cohen, *op. cit.*, p. 197.

²³⁴ *Ibidem*; vezi și colanul de aur al lui Gallchus de la Schleswig (G. Jantzen, *op. cit.*, p. 637, fig. 10; T. E. Karsten, *op. cit.*, p. 146), și inscripția de la Sigtryggstein (F. Behn, *Altgermanische Kultur. Ein Bilderatlas*, Leipzig, 1935, pl. 83, fig. 1; H. Arnz și H. Zeiss, *op. cit.*, pl. XIX).

²³⁵ W. Krause, *Die gotische Runenschrift von Lețcant*, *Zeitschrift für Vergleichende Sprachforschung*, LXXXIII, 1969, I, p. 153—161; idem, *Runen, Sammlung Göschen*, 1244/1244a, 1970, p. 87.

²³⁶ Jan de Vries, *Altgermanische Religionsgeschichte*, Berlin—Leipzig, II, 1937, p. 56—64; G. Neckel, *op. cit.*, p. 112—126; M. Cohen, *op. cit.*, p. 196; J. Werner, *Das Aufkommen von Bild und Schrift in Nordeuropa*, München, 1966, p. 29 și urm.; Günter Jantzen, *op. cit.*, p. 625—641; M. Izbășescu, *Inscripția de pe colanul din tezaurul de la Pietroasa*, *Revista de filologie romanică și germanică*, I, 1957, p. 94 și 137.

²³⁷ Cătălina Bloșiu, *op. cit.*, p. 176.

este aceea de pe cunoscutul colan de aur de la Pietroasa²³⁸. A doua ar fi reprezentarea de semne, încă nedescifrate, considerate tot runice, pe un vas din cimitirul de la Radu Negru²³⁹.

Așa cum o arată însăși cele două nume proprii Ido și Rangahilda, obiectul cu scriere runică veche provine de la o familie din triburile germanice, care fără îndoială nu trăia singură în aceste părți ale Moldovei. Nu trebuie însă să se piardă din vedere că pe lângă elementele de tradiție germanică, care predomină în inventarul necropolei și mai ales în mormintul cu inscripție runică, proporția elementelor de tradiție locală și provincial-romană tîrzie, ca și a elementelor sarmatice, rămîne totuși apreciazabilă. Factorul dacic prezent în această variantă zonală se manifestă prin ceramica zgrunțuroasă, cenușie și cărămizie-gălbuie, provenită din cuptoare proprii, decorată într-un caz și cu o linie vălurită, la care se adaugă și câteva dintre obiectele de inventar.

Elementele sarmatice la care ne vom referi, subliniate în repetate rînduri pînă acum, rămîn portul cu pandantive din os și scoici, cite o fibulă, multe mărgelile — între care unele tipice ținutului pontic oriental — ca și depunerea de fusaiole și vase lucrate cu mîna, avînd cărbuni în ele, la cap. Folosirea în exclusivitate a ritualului înhumației, ca și amenajarea uneori a gropilor de morminte cu praguri cruțate (M. 19) sau trepte (M. 31, 32, 35) rămîn caracteristici legate tot de lumea sarmatică. Prin toate atributele lor, mormintele cu trepte 31, 32 și 35 alcătuiesc o grupă aparte ca adîncime, orientare, groapă, poziția scheletului și lipsa totală de inventar. În cadrul descoperirilor de la Lețcani, gruparea oarecum centrală a acestora față de restul mormintelor (fig. 2) îndreptățește ideea prezenței unor credințe și obiceiuri cu totul deosebite, tolerate dar nepracticate de cei mai mulți care foloseau cimitirul. Morminte cu detalii asemănătoare sînt documentate în mai multe necropole Sintana de Mureș — Cerneahov, începînd de la Dunărea de Jos²⁴⁰ și pînă în regiunea Nistrului și Niprului²⁴¹, integrîndu-se perfect de fiecare dată în planul cimitirelor și încadrîndu-se ca timp în a doua jumătate a secolului al IV-lea²⁴². De cele mai multe ori, astfel de morminte au fost socotite ca o continuare în timp și spațiu a unui obicei sarmatic. Mai mult, M. Párducz consideră unele descoperiri singulare din R. P. Ungară, cum ar fi acela de la Bodrogmonostorszeg, Bajnok, Szöreg, Békéscsaba și Hács — Béndekpuszta, ca datînd între 375 și 380 e.n. și le atribuie unei seminții sarmatice caucaziene pătrunsă în bazinul carpatic împreună cu hunii²⁴³.

În ultima vreme capătă noi adepți și o altă interpretare, și anume că ritul și ritualul acestor morminte ar face dovada unor practici de nuanță creștină²⁴⁴. Ipoteza nu rămîne neîntemeiată dacă ne gîndim că vechile izvoare scrise menționează activitatea tot mai îndrăzneată a misionarilor creștini printre goții din regiunea nord-pontică și de la Dunărea de Jos către sfîrșitul secolului al IV-lea. Acești misionari nu rămîn fără adepți²⁴⁵, deși cu mari primejdii în lumea gotică păgînă, în numele căruia însuși regele Athanaric „iudex potentissimus”²⁴⁶ a pornit o prigoană îndelungată (între anii 350—375). Prigoana împotriva noii religii a avut momente de mare intensitate²⁴⁷, în urma cărora au fost declarați martiri cei 27 de creștini arși de vii împreună cu Nichita în anul 372 sau Sava Gotul înecat în riul Buzău, ca să nu amintim decît cele mai des pomenite întîmplări de acest fel în istoriografia religioasă a vremii²⁴⁸. Creștinismului timpuriu, îmbrăcînd de la început mai multe forme sectante, îi este dator ascetismul în timpul vieții, manifestat și cu prilejul ceremoniilor funerare, fapt dovedit prin lipsa inventarului de obiecte de podoabă sau a ofrandelor în morminte. Și goții care îmbrățișaseră una dintre aceste forme ale creștinismului, cu evident substrat protestatar, vor fi tot mai mult tolerați să trăiască în aceste comunități ale confrăților încă păgîni. Izvoarele menționează pe acei audieni, poate cei mai legați spiritualicește de aceste morminte cu elemente rituale deosebite²⁴⁹. Oricum, dacă nu ar fi avut suficienți adepți, Ulfila nu ar fi putut predica noua religie la nord de Dunăre și în

²³⁸ M. Izbășescu, *op. cit.*, p. 100, cu toată bibliografia problemei.

²³⁹ Gh. Diaconu și N. Angheliescu, *Despre necropola din secolul al IV-lea e.n. de la Radu Negru, r. Călărăși, SCIV*, XIV, 1963, 1, p. 172, fig. 4.

²⁴⁰ B. Mîtreă și C. Preda, *op. cit.*, p. 160; N. Vlassa, *op. cit.*, p. 531. Este adevărat că morminte cu aceeași orientare, în jurul axei est — vest sau vest-est, au mai fost descoperite, dar cu alte caracteristici în ceea ce privește detaliile ce privesc la groapă, poziție și inventar. Astfel de morminte se găsesc în proporție de 20% la Independența și de 4,9% la Spanțov. La Lețcani proporția este de 9,4%.

²⁴¹ G. B. Fedorov, *op. cit.*, *MIA*, 89, 1960, p. 89—90; E. A. Simonovici, *Novye raboty v sele Černjachove, MIA*, 139, 1967, p. 15, 16, fig. 8, 8A.

²⁴² *Ibidem*.

²⁴³ M. Párducz, *op. cit.*, *ActaArch.*, XI, 1959, p. 381, 390; Gh. Diaconu, *op. cit.*, p. 113.

²⁴⁴ B. Mîtreă și C. Preda, *op. cit.*, p. 160.

²⁴⁵ Se mai spune că „sînt șase secte deosebite și cite nu-

în ... țara germanilor sau în Sarmația...?” Epiphanius, *Expunerea credinței*, 10, 3 (cf. *IR*, II, 1970, p. 175).

²⁴⁶ Radu Vulpe, *Le titre de jude porté par Athanaric, Swiatowit*, XXIV, 1962, p. 313 și urm.

²⁴⁷ Această prigoană, desfășurată timp de un sfert de secol, este punctată uneori cu ample expuneri și comentarii, în special de istoricii bisericești, Philostorgios, *Istoria bisericească*, II, 5 (cf. *IR*, II, 1970, p. 201); Auxențius din Durostor, *Scrisoare despre credința, viața și moartea lui Ulfila* (cf. *IR*, II, 1970, p. 113); Eusebius din Caesarea, *Cronica*, 245, 1 (cf. *IR*, II, 1970, p. 11); Epiphanius, *Despre schisma audianilor*, 15, 2 (cf. *IR*, II, 1970, p. 175); Vasile cel Mare, *Scrisoarea CLX. Către Soranus, comandantul militar al Sciftei Mici*, PG, XXXII, col. 612—613 (cf. *IR*, II, 1970, p. 89); *Acta Sanctorum. Pătimirea sfîntului Nichita*, 5 (cf. *IR*, II, 1970, p. 725).

²⁴⁸ Ultimii opt ani din *Acta Sanctorum* cuprind o listă de mucenici goți, bărbați și femei, cf. *IR*, II, 1970, p. 727.

²⁴⁹ Epiphanius, *Despre schisma audianilor*, 14, 5 (cf. *IR*, II, 1970, p. 173—175).

limba goților²⁵⁰, pentru care a tradus pasaje din biblia care circula la acea vreme folosind alfabetul runic, alcătuit pe baza celui deja existent²⁵¹. Din același motiv a fost nevoit să se refugieze în Imperiul roman un număr de vizigoți conduși de Fritigern, persecutat fiind de mai puternicul Athanaric. Acest refugiu s-a făcut probabil și din motive de nonconformism religios politeist²⁵², Ulfila predicând deopotrivă partizanilor ambelor grupări²⁵³.

Indiferent care din cele două ipoteze s-ar dovedi în viitor mai argumentată, rămâne ca un bun cîștigat datarea acestor morminte în unanimitate în ultima parte a secolului al IV-lea. Aceasta este de altfel încadrarea în timp pentru întreaga necropolă, stabilită atît prin caracteristicile rituale, cît și prin inventarul tuturor mormintelor. Dintre acestea menționăm : foarte puțină ceramică lucrată cu mîna ; formele și ornamentele vaselor de tip Sintana de Mureș — Cerneahov, ca și a celor de import romano-bizantine ; cele mai multe din obiecte (fibule, piepteni, pandantive de metal, pahar de sticlă) ; caracterele runice ale inscripției²⁵⁴ ; moneda pandantiv de la Constantius II.

În concluzie, cimitirul de la Letcani aparține unei colectivități majoritar gotice în acest punct, care locuia într-o așezare relativ restrînsă, dar nu izolată de altele, aflate în imediata apropiere. Aici este locul să menționăm descoperirile cele mai recente de la Letcani, din anul 1972, cînd au apărut un număr de alte cinci morminte de înhumăție, la o distanță de circa 500 m spre vest de prima necropolă. Această descoperire nu este surprinzătoare dacă ținem seama de suprafața mare — lungă de circa 7—8 km în linie dreaptă — din zona actualului sat Letcani pe care s-a întins locuirea din secolul al IV-lea, desfășurată, credem noi, în câteva așezări mici dar mult apropiate, care controlau teritoriul din jurul acestui nucleu. Observații asemănătoare au fost făcute și pentru alte descoperiri recente, contemporane și asemănătoare celor de la Letcani, de pe teritoriul orașului Tecuci²⁵⁵. De altfel, dacă privim harta descoperirilor de tip Sintana de Mureș de pe teritoriul României, ca și a aceloră din toate celelalte variante regionale ale acestei culturi, remarcăm o anume densitate de locuire pe culoare nu prea largi în Moldova²⁵⁶ și Muntenia²⁵⁷ și grupate în Transilvania²⁵⁸. Acestea sînt tocmai vadurile de stabilire temporară a goților și sarmaților, împinși de alte triburi migratoare spre noi teritorii. Inferioară numeric populațiilor deja existente în tot acest spațiu (cu care încă nu s-a dovedit o ciocnire violentă de interese), populația goto-sarmatică rămîne în mare măsură mai grupată pe motive economice²⁵⁹ și strategice²⁶⁰. Declinul puterii lor social-politice coincide cu momentul împrăștierei lor de către șuvoaiele hunice²⁶¹, care de multe ori le mergeau pe urme. Regrupările ulterioare, mai greu încheiate, manifestă totuși în continuare tradiții materiale și spirituale amintind multă vreme încă apogeul acestei culturi în secolul al IV-lea pînă la începutul secolului al V-lea e.n.

DESCRIEREA MORMINTELOR

Mormintul 1 : înhumăție (descoperit întîmplător, informații primite de la localnici) ; —1,85 m ; NNV—SSE (?) ; scheletul zăcea în poziție întinsă pe spate cu mîinile pe lingă corp și picioarele alăturate (?). Inventarul recuperat cuprinde șase vase, toate lucrate la roată, un pieptene de os, mineralul unui cuțit de fier, un fragment din resortul unei fibule și o cataramă de bronz.

1. Borcan (partea inferioară) din pastă zgrunțuroasă, cenușie (fig. 6/2) ; 2. castron din pastă fină, cenușie, cu o nervură pe umăr (fig. 6/4) ; 3. castron din pastă fină, cenușie, cu trei torți din bandă lată (fig. 6/9) ; 4. cană din pastă fină, cenușie, cu o toartă din bandă lată, un briu larg sub buză, prag și decor lustruit realizat dintr-o bandă împărțită în triunghiuri hașurate pe umăr (fig. 6/8) ; 5. borcan din pastă zgrunțuroasă, cenușie, cu trei caneluri pe umăr (fig. 6/10) ; 6. amforă romană din pastă fină, de culoare roșie, cu corpul globular, terminat printr-un vîrf conic, acoperită pe circa 2/3 cu striuri (fig. 6/5) ; 7. pieptene de os cu mîner semicircular și plăcuțe laterale din două părți, prinse cu nituri de fier și decor zoomorf punctat pe ambele fețe (fig. 6/1) ; 8. mîner de cuțitaș din fier (fig. 6/6) ; 9. cataramă de bronz cu verigă ovală, spin lat cu prag și cu plăcuță dublă dreptunghiulară (fig. 6/7) ; 10. fragment de resort din fier de la o fibulă (fig. 6/3).

Mormintul 2 : incinerăție ; —0,65 m ; limitele gropii n-au putut fi precizate ; oasele umane calcinate, amestecate cu cenușă și cărbuni, au fost depuse direct pe pămînt și acoperite cu un borcan din pastă zgrunțuroasă lucrat la roată (fig. 7/2), așezat cu gura în jos (fig. 7/1).

²⁵⁰ Auxentius din Durostor, *Scrisoare, despre credința, viața și moartea lui Ulfala* (cf. *IR*, II, 1970, p. 111) ; Philostorgios, *Istoria bisericească*, II, 5, (cf. *IR*, II, 1970, p. 201).

²⁵¹ *Ibidem* (Auxentius și Philostorgios) ; Sozomenos, *Istoria bisericească*, VI, 37, (cf. *IR*, II, 1970, p. 227) ; Iordanes, *Originea goților*, LI (cf. Popa Lisseanu, *Izvoarele istoriei României*, II, p. 145).

²⁵² Oricum, „... acest prilej a fost un pretext că mulți dintre barbarii s-au făcut creștini”, Socrates Scolasticul, *Istoria bisericească*, IV, 33, 1 (cf. *IR*, II, p. 219).

²⁵³ „Pentru că Ulfilas propovăduia creștinismul nu numai la barbarii aflați sub Fritigern, ci și la cei rinduiți sub Athanaric”, *Acta Sanctorum. Pătimirea sfîntului Nichita* (cf. *IR*, II, 1970, p. 723).

²⁵⁴ Cătălina Bloșiu, *op. cit.*, p. 178.

²⁵⁵ Material inedit în colecțiile Muzeului de istorie Tecuci.

²⁵⁶ M. Petrescu-Dîmbovița, N. Zaharia și Em. Zaharja, *op. cit.*, harta 9.

²⁵⁷ B. Mitrea și C. Preda, *op. cit.*, fig. 252.

²⁵⁸ K. Horedt, *op. cit.*, în *SCIV*, XVIII, 1967, 4, p. 578.

²⁵⁹ „Locuirea de scurtă durată a așezărilor dovedește pe de o parte practicarea unei agriculturi, probabil extensive și apoi căutarea de locuri prielnice creșterii vitelor”, I. Nestor, în *Istoria României*, I, 1960, p. 690.

²⁶⁰ „... poporul goților... își puseră în căruțe copiii, femeile și toate acareturile pe care erau în stare să le ducă”, Procopius din Cezarea, *Războiul cu goții*, I, 1 (12, 13) (cf. Popa Lisseanu, *op. cit.*, p. 26).

²⁶¹ I. Nestor, *op. cit.*, în *Rapports, II, XI^e Congrès International des Sciences Historiques, Stockholm, 21—28 Août 1960*, p. 129—137.

Mormintul 3: incineratie; -0,60 m; limitele gropii n-au putut fi precizate; oasele umane calcinate, amestecate cu cenușă și cărbuni, au fost depuse direct pe pământ și acoperite cu un vas așezat cu gura în jos, peste care au fost depuse fragmente de la alte șase vase, toate lucrate la roată (fig. 7/3).

1. Borcan din pastă zgrunțuroasă, cenușie, cu o incizie largă pe umăr (fig. 7/6); 2. borcan din pastă zgrunțuroasă, negricioasă, cu incizii largi orizontale, dispuse rar, probabil pe corpul vasului și cu urme de ardere secundară (fig. 7/4, 11); 3. borcan din pastă zgrunțuroasă, cenușie, cu nervură pe umăr (fig. 7/7); 4. borcan din pastă zgrunțuroasă, cenușie, cu gîtul înălțat și prag pe umăr (fig. 7/5); 5. castron din pastă fină, cărămizie-gălbuie, cu nervură pe umăr (fig. 7/8, 12); 6. castron din pastă fină, cărămizie, cu nervură pe umăr (fig. 7/9); 7. căniță din pastă fină, cenușie-gălbuie, cu toartă din bandă groasă (fig. 7/10, 13).

Mormintul 4: inhumatie; -2,30 m; NNV 6000⁰/₁₀₀ - SSE 2800⁰/₁₀₀; groapă rectangulară, ușor îngustată la picioare (2,40 × 0,85 m); mormint deranjat din vechime de o groapă surprinsă în solul galben, cu dimensiunile de 1,50 × 0,95 m; scheletul, aparținând unei femei adulte, păstrează nederanjate doar oasele picioarelor, care zăceau în poziție întinsă, cu tibia dreaptă ușor deplasată în afară (fig. 8/1). Inventarul este alcătuit din patru vase lucrate la roată, cinci mărele, o verigă de bronz, un cuțit de fier, o cataramă de bronz, un pieptene de os și resturi de la ofrandă de carne.

1. Strachină din pastă fină, cenușie, aflată în zona deranjată (fig. 8/4); 2. castron mic din pastă fină cenușie, aflat în zona deranjată (fig. 8/2; 42/7); 4. castron mare din pastă fină, cenușie, cu nervură puternic reliefată sub buză și caneluri oblice pe umăr, așezat deasupra gambei stîngi (fig. 8/3); 5. pieptene fragmentar de os, cu plăci laterale din două părți prinse cu nituri de fier, imprăștiat în porțiunea deranjată (fig. 8/14); 6. mărele imprăștiat în zona deranjată: una din chihlimbar, discoidală, spartă (fig. 8/10); una din sticlă albă transparentă, sferoidală cu colț prelungit, rupt din vechime și șlefuit (fig. 8/8); una din sticlă albastră, sferoidală (fig. 8/7); una de sticlă mată, alburie, sferoidală, acoperită cu o foiță în mozaic de romburi albe, galbene-cenușii deschise și întunecate (fig. 8/6); una din lut vopsită cu albastru închis, cu ochiuri galbene (fig. 8/9); 7. cataramă de bronz cu verigă ovală și plăcuță dublă semicirculară, prinsă cu trei nituri, aflată în zona deranjată; pe partea interioară a piesei se păstrează un fragment de țesătură (fig. 8/13); 8. cuțit de fier cu ceafa groasă, dreaptă, aflat lângă femurul stîng, la interior (fig. 8/11); 9. verigă de bronz cu capetele răsucite și înfășurate, aflată lângă genunchiul drept, la exterior (fig. 8/12); 10. resturi osoase de la ofrande de carne, provenind de la ovicaprine tinere, reprezentate prin masivi faciali și zone terminale ale membrilor, depuse sub femurul stîng și în castronul așezat pe gamba stîngă.

Mormintul 5: inhumatie; -2,05 m; NNV 6050⁰/₁₀₀ - SSE 2850⁰/₁₀₀; groapă rectangulară cu colțurile rotunjite (1,95 × 0,58 m); scheletul, aparținând unei femei adulte(?), zăcea întins pe spate, cu craniul întors spre stînga, mina stîngă și brațul drept (antebrațul lipsește) pe lângă corp, picioarele alăturate (fig. 9/1). Inventarul cuprinde opt vase, toate lucrate la roată, o fibulă de bronz, un pieptene de os, 86 de mărele, o verigă de os și oase de la ofrandă de carne.

1. Borcan din pastă zgrunțuroasă, negricioasă, cu două caneluri pe umăr, depus lângă bazin, în partea dreaptă (fig. 9/16). 2. strachină din pastă fină, cenușie, depusă pe tibia dreaptă (fig. 9/19); 3. borcan mic din pastă zgrunțuroasă, negricioasă, cu urme de afumare, depus lângă laba piciorului drept (fig. 19/21); 4. cană din pastă fină cenușie, cu o toartă din bandă lată sănțuită median, depusă lângă bazin, în partea stîngă (fig. 9/23); 5. borcan din pastă zgrunțuroasă cu pietriș, cenușie, depus lângă femurul stîng (fig. 9/20); 6. castron din pastă fină, cenușie, cu o linie lustruită în val pe umăr, depus lângă genunchiul stîng (fig. 9/22); 7. borcan din pastă zgrunțuroasă, cenușie, depus lângă glezna stîngă (fig. 9/17); 8. castron din pastă fină, cenușie, depus lângă glezna stîngă (fig. 9/18); 9. fibulă de bronz cu piciorul întors și înfășurat, aflată pe piept, în partea stîngă; pe partea exterioară a corpului fibulei se păstrează un fragment de țesătură (fig. 9/14); 10. șirag de mărele la gît (fig. 9/15); 73 de sticlă albastră, mici, discoidale și globulare, simple și îngemănate câte două sau câte trei; două de cornalină, gălbuie, poliedrice; una de lut vopsită cu os, 86 de mărele, o globulară; 11. pieptene de os cu mineral înalt în formă de clopot, umărul scurt și drept și nituri de bronz dispuse pe cîte două șiruri, depus lângă cotul minii drepte (fig. 9/3); 12. șirag de mărele la mina dreaptă (lângă pieptene): șase de sticlă albastră, globulare și discoidale (fig. 9/4-8, 13); una mare din pastă sticloasă neagră, cu ochiuri galbene și roșii, încadrate cu alb (fig. 9/10); două de sticlă albă transparentă, globulare, cu un colț prelungit încovoiat (fig. 9/11, 12); una din pastă sticloasă, globulară, cu ochiuri de culoare roșie și cenușie deschisă (fig. 9/9); 13. verigă de os realizată din rozeta unui corn de cerb lângă mina stîngă (fig. 9/2); 14. resturi osoase de la ofrandă de carne, reprezentate de zone terminale ale membrilor și masivi faciali, provenind de la exemplare tinere de ovicaprine, depuse lângă femurul drept, în afară.

Mormintul 6: incineratie; -0,50 m; limitele gropii n-au putut fi precizate; resturile cinerare, depuse direct pe fundul gropii, au fost acoperite cu două vase lucrate la roată, așezate cu gura în jos (fig. 10/1).

1. Borcan din pastă zgrunțuroasă, cărămizie-gălbuie, cu fundul profilat (fig. 10/2); 2. borcan din pastă zgrunțuroasă, cenușie, cu trei caneluri nu prea adinci pe umăr (fig. 10/3).

Mormintul 7: incineratie; -0,45 m; limitele gropii n-au putut fi precizate; foarte puține oase calcinate, amestecate cu cenușă și cărbuni, depuse direct pe fundul gropii, fără inventar.

Mormintul 8: incineratie; -0,60 m; groapă de formă circulară; oasele umane calcinate, împreună cu puține fragmente de cărbuni, au fost depuse pe fundul ușor albiat al gropii și acoperite cu trei vase mici, lucrate la roată, așezate cu gura în jos (fig. 10/4).

1. Castron din pastă fină, cenușie-gălbuie, cu o nervură pe umăr (fig. 10/5; 43/1); 2. borcan din pastă zgrunțuroasă, cărămizie-gălbuie, cu urme de ardere secundară (fig. 10/7; 42/8); 3. strachină din pastă fină, cenușie (fig. 10/6).

Mormintul 9: inhumatie; -0,90 m; N-S; groapă rectangulară (1,30 × 0,65 m); scheletul, aparținând unei femei mature, zăcea chircit pe partea dreaptă, cu brațul stîng de-a lungul corpului, piciorul stîng îndoit de la genunchi în unghi drept, iar cel drept adus cu genunchiul spre piept (fig. 11/1; 40/2). Inventarul cuprinde trei mărele de sticlă albastră, poliedrice, aflate sub bărbie (fig. 11/2).

Deasupra scheletului cu circa 10 cm, în colțul de SE al gropii, s-a găsit o fibulă de bronz cu piciorul întors și înfășurat și cu placa romboidală asimetrică (fig. 11/3).

Mormintul 10: inhumatie; -1,45 m; VNV 5200⁰/₁₀₀ - ESE 2000⁰/₁₀₀; groapă rectangulară rotunjită la cap și tăiată oblic la picioare (1,85 × 0,65 m); scheletul, aparținând unui adult greu de identificat ca sex, zăcea întins pe spate, cu craniul răsturnat spre stînga, minile pe lângă corp, picioarele alăturate (fig. 11/4). Inventarul cuprinde două vase lucrate la roată, o fibulă de bronz, un ghioc cu veriga de bronz și 49 mărele.

1. Strachină din pastă fină, cenușie, așezată lângă laba piciorului (fig. 11/5); 2. borcan din pastă zgrunțuroasă, cenușie-gălbuie, depus lângă glezna dreaptă (fig. 11/9); 3. fibulă de bronz cu piciorul întors și înfășurat, aflată pe umărul stîng (fig. 11/6); 4. ghioc cu verigă de bronz, aflat în stînga bazinului (fig. 11/5; 41/2); 5. șirag de mărele la gît (fig. 11/7); 42 mici de sticlă albastră, discoidale; două grupuri îngemănate de cîte trei și două grupuri de cîte patru de sticlă globulare, irizate aurii; două mari de cornalină, vișinii, poliedrice.

Mormintul 11: incineratie; 0,60 m; groapă de formă rotundă (diametru de circa 0,60 m); oasele umane calcinate ale unui copil - infans II sub 14 ani - împreună cu cărbuni și cenușă, umpleau pînă la jumătate o urnă fără capac (fig. 12/1).

1. Borcan lucrat la roată din pastă zgrunțuroasă, gălbuie - cărămizie, cu puternice urme de ardere secundară (fig. 11/2; 42/3).

Mormintul 12: incineratie; -0,55 m; limitele gropii nu au putut fi precizate; resturile cinerare, împreună cu cenușă și cărbuni, au fost depuse pe fundul gropii și acoperite cu jumătatea inferioară a unui vas așezat cu gura în jos (fig. 12/3).

1. Borcan lucrat la roată din pastă zgrunțuroasă, cenușie, cu urme de ardere secundară (fig. 12/4).

Mormintul 13: incineratie; -0,55 m; limitele gropii nu au putut fi precizate; resturile cinerare, puține, au fost depuse pe fundul gropii și acoperite cu partea inferioară a unui vas așezat cu gura în jos (fig. 12/5).

1. Borcan lucrat la roată din pastă zgrunțuroasă cu pietriș, cu aspect zgurificat datorat unei puternice arderi secundare (fig. 12/6).

Mormintul 14: inhumatie; -1,75 m; N-S; groapă de formă ovală, mult îngustată spre picioare (1,75 × 0,50 m); scheletul, aparținând unei femei între 25 și 30 de ani, zăcea în poziție întinsă pe spate, cu capul ușor întors spre dreapta; mâna dreaptă de-a lungul corpului, iar cea stângă îndoită, cu palma pe umărul stâng; picioarele întinse și trecute dreptul peste stîngul (fig. 13/1). Inventarul cuprinde un pieptene, un împungător din fier, acul și resortul unei fibule de bronz, o fibulă de bronz întreagă, o fusaioală și resturi provenite de la ofrandă de carne.

1. Pieptene de os, fragmentar, cu mînerul înalt, umăr scurt, cu alveole laterale și nituri de fier, aflat pe tibia dreaptă (fig. 13/4); 2. împungător de fier aflat lângă genunchiul stîng (fig. 13/5); 3. resortul și acul din bronz al unei fibule, aflată lângă humerusul drept (fig. 13/2); 4. fibulă de bronz cu piciorul întors și înfășurat, aflată pe omoplatul stîng (fig. 13/3); 5. fusaioală de lut aplatisată, cu 6-7 fațete romboidale laterale, acoperită cu angobă neagră, aflată lângă glezna dreaptă (fig. 13/6).

Mormintul 15: inhumatie; -1,55 m; SE 2400°₀₀ - NV 5600°₀₀; groapă rectangulară (1,15 × 0,70 m); scheletul aparține unui copil (infans I, 5-6 ani), foarte prost conservat, din care se păstrează doar fragmente de craniu în colțul de SV al gropii și câteva porțiuni de oase lungi de la picioare, care nu permit să i se stabilească poziția (fig. 14/1). Inventarul cuprinde 10 vase lucrate la roată, toate grupate în colțul de SV al gropii, probabil în jurul capului, un împungător de os, o fusaioală de lut și resturi de la ofrandă de carne.

1. Strachină mică din pastă fină, cenușie, cu angobă neagră la exterior (fig. 14/4); 2. castron mic din pastă fină, cenușie (fig. 14/5); 3. castron mic din pastă fină, cu o nervură slabă pe umăr (fig. 14/7); 4. pahar din pastă fină, cenușie (fig. 14/8); 5. castron înalt din pastă fină, cenușie, cu două caneluri slabe pe umăr (fig. 14/9); 6. borcan scund, din pastă fină, cenușie, cu două caneluri largi pe umăr (fig. 14/13); 7. borcan din pastă zgrunțuroasă, negricioasă, cu decor incizat pe umăr (fig. 14/6); 8. borcan din pastă zgrunțuroasă, cenușie (fig. 14/11); 9. borcan din pastă zgrunțuroasă, cenușie-gălbuie (fig. 14/12); 10. ulcior roman din pastă fină, roșie, cu buza trilobală și toartă din bandă cu două șanturi longitudinale (fig. 14/10; 43/7); 11. fusaioală de lut bitronconică (fig. 14/2); 12. împungător de os cu ambele capete ascuțite (fig. 14/2); 13. resturi de ofrandă de carne, provenind de la un exemplar tânăr de ovide de 8-9 luni, se aflau în colțul de SE al gropii (fig. 14/1).

Mormintul 16: inhumatie; -1,40 m; NNW 5750°₀₀ - SSE 2550°₀₀; groapă rectangulară (1,10 × 0,40 m); scheletul, aparținând unui copil infans I (4-5 ani), păstrează doar craniul, care zăcea căzut într-un castron așezat inițial sub ceață (fig. 15/1). Inventarul cuprindea cinci vase, un pieptene de os și cinci mărgele.

1. Castron mare lucrat la roată din pastă fină, cenușie, cu o nervură reliefată pe umăr și două orificii circulare sub buză; vasul se afla în poziție oarecum centrală în planul mormintului, în interiorul său aflându-se craniul copilului (fig. 15/9); 2. castron mic, lucrat la roată din pastă fină, cenușie, deus în dreapta craniului (fig. 15/8); 3. borcan lucrat la roată, din pastă zgrunțuroasă, negricioasă, deus tot în dreapta capului (fig. 15/6); 4. borcan mic, lucrat la roată, din pastă zgrunțuroasă, negricioasă, cu o nervură, deus în colțul de SE al gropii, probabil la picioare (fig. 15/5); 5. borcan lucrat cu mâna, din pastă gălbuie-cenușie, deus în stînga capului (fig. 15/7; 42/1); 6. pieptene de os cu mînerul înalt și plăcuțe laterale din două bucăți, prinse în nituri de fier, aflat lângă peretele de sud al gropii (fig. 15/4); 7. cinci mărgele aflate lângă castronul nr. 1: trei din sticlă negricioasă, inelare (fig. 15/2); una mare de sticlă, globulară, în mozaic roșu, alb, galben și albastru; una din lut neagră, sferoidală, cu o linie mediană albă, încadrată cu galben, în zigzag larg (fig. 15/3).

Mormintul 17: incineratie; -0,55 m; limitele gropii n-au putut fi precizate; resturile cinerare, împreună cu cenușă și cărbuni, au fost depuse direct pe fundul gropii și acoperite cu două vase, lucrate la roată, așezate cu gura în jos (fig. 16/1).

1. Borcan din pastă zgrunțuroasă, cenușie-gălbuie, cu urme de ardere secundară (fig. 16/2); 2. borcan din pastă zgrunțuroasă, cenușie, cu urme de ardere secundară (fig. 16/3).

Mormintul 18: inhumatie; -2,15 m; NNW 5850°₀₀ - SSE 2650°₀₀; groapă rectangulară (2,30 × 0,85 m); mormint deranjat din vechime, groapa deranjamentului fiind surprinsă în peretele de vest al mormintului; scheletul, aparținând unei femei de 30-35 ani, a fost găsit complet răvășit, cu capul zcînd în umplutura gropii deranjamentului, la circa 40 cm deasupra nivelului celorlalte oase (fig. 16/4). Inventarul cuprinde un vas, un cuțit de fier și resturi de ofrandă de carne.

1. Castron înalt, lucrat la roată, din pastă fină, cenușie, aflat în colțul de sud al gropii (fig. 16/6); 2. vîrf de cuțit de fier, găsit printre resturile de la ofrandă de carne (fig. 16/5); 3. resturi de la ofrandă de carne, provenite de la o găină deusă lângă peretele de nord al gropii mormintului.

Mormintul 19: inhumatie; -1,75 m; N-S; groapă ovală, îngustată spre picioare (2,20 × 0,65 m), cu un prag de lut cruțat pe toată lărgimea ei, înalt de 12 cm, pe care zăcea capul; scheletul, aparținând unei femei de 30-40 ani, zăcea întins pe spate, cu minile pe lângă corp și picioarele alăturate (fig. 17/1). Inventarul cuprinde două vase lucrate la roată, un pieptene de os, o cataramă de bronz, un cuțit de fier, fragmente de cărbuni de lemn și resturi de la ofrandă de carne.

1. Castron din pastă fină, cenușie, deus la picioare (fig. 17/4); 2. strachină înaltă din pastă fină, cenușie, deusă la picioare (fig. 17/3); 3. cuțit mare de fier, cu ceafa dreaptă și nituri de fier pe mîner, pe care s-au mai păstrat urme ale prăselelor de lemn, aflat în castron (fig. 17/5); 4. cataramă de bronz cu verigă ovală și spin lat cu șa rectangulară, aflată în stînga bazinului (fig. 17/2); 5. pieptene de os cu mîner semicircular și nituri de fier (fig. 17/6); 6. cărbuni de lemn provenind de la un obiect paralelipipedic (5 × 2 × 3 cm); 7. fragment de țesătură păstrat pe un os lipit de cuțitul descris mai sus, sub care a fost găsit dealțel, țesătura păstrînd imprîmată forma mînerului cuțitului; 8. resturi de ofrandă de carne aparținînd unui ovideu abia matur, depuse în castronul în care se afla cuțitul.

Mormintul 20: inhumatie; -1,90 m; NNW 5850°₀₀ - SSE 2650°₀₀; groapă rectangulară (1,90 × 1,00 m); mormint deranjat din vechime în jumătatea lui superioară; scheletul aparținînd unei femei mature, este răvășit în jumătatea dinspre cap, cu craniul aruncat în colțul de NE al gropii, păstrînd nederanjate numai picioarele întinse și alăturate (fig. 19/2). Inventarul cuprinde două vase lucrate la roată și o cataramă.

1. Borcan din pastă zgrunțuroasă, cenușie, aflat în zona deranjată (fig. 19/4); 2. strachină din pastă fină, cenușie, aflat în zona deranjată (fig. 19/3); 3. cataramă de fier cu verigă ovală și spin rotund cu vîrf ascuțit (fig. 19/2).

Mormintul 21: inhumatie; -1,20 m; N-S; groapă rectangulară cu colțurile rotunjite, mai îngustă spre cap (42,00 × 0,75 m); scheletul, aparținînd unui bărbat de 30 de ani, zăcea în poziție întinsă pe spate, cu minile îndoite din cot și aduse pe bazin, picioarele întinse și alăturate (fig. 18/1). Inventarul cuprinde patru vase lucrate la roată, un vîrf de cuțit, un pieptene fragmentar, o monedă de argint și partea centrală a unui scut (?).

1. Strachină din pastă fină, cenușie, deusă lângă genunchiul drept (fig. 18/4); 2. castron din pastă fină, cenușie, cu o nervură pe umăr, deus lângă laba piciorului drept (fig. 18/3); 3. borcan din pastă zgrunțuroasă, cenușie-cărămizie, cu trei caneluri largi pe umăr, deus lângă tibia dreaptă; prezintă urme de ardere secundară (fig. 18/5; 42/2); 4. borcan din pastă zgrunțuroasă, negricioasă, deus în marginea gropii, în dreptul tibiei drepte (fig. 18/6); 5. vîrf de cuțitaș de fier, aflat lângă femurul drept (fig. 18/2); 6. pieptene de os, fragmentar, cu nituri de bronz, deus lângă glezna stîngă (fig. 18/7); 7. monedă

de argint (Constantius II) prinsă într-o verigă de argint cu striuri dese transversale, purtată ca pandantiv, aflată sub bărbie (fig. 18/8; 41/1); 8. partea centrală a unui scut (?) alcătuită dintr-o placă cvasipatrolaterală de fier, bombată, cu nituri de fier prelungite spre ambele fețe, pentru a prinde pe partea concavă o foiță de bronz, de mărime și formă egală cu miezul de fier și pe fața convexă o parte de lemn, depusă pe bazin (fig. 18/9; 41/8).

Mormîntul 22: incineratie; -0,50 m; limitele gropii nu au putut fi precizate; resturile cinerare, cu cenușă și cărbuni, depuse pe fundul gropii, erau acoperite cu trei vase lucrate la roată, așezate cu gura în jos (fig. 19/5).

1. Borcan din pastă zgrunțuroasă, negricioasă, cu urme de ardere secundară (fig. 19/6); 2. borcan din pastă zgrunțuroasă, cenușie, cu urme de ardere secundară (fig. 19/7); 3. borcan din pastă zgrunțuroasă cenușie, cu urme de ardere secundară (fig. 19/8).

Mormîntul 23: înhumație; -2,35 m; NNV 6 000‰ - SSE 2 800‰; groapă rectangulară cu colțurile mult rotunjite la picioare: scheletul, aparținând unei femei de 25-30 ani, zăcea în poziție întinsă pe spate, cu capul ușor răsturnat spre stînga, brațele indoite din cot și aduse pe bazin, picioarele întinse și alăturate (fig. 20/1). Inventarul cuprinde șapte vase lucrate la roată, două fibule de bronz, două cataramă de fier, un virf de curea de bronz, un pahar de sticlă, un ou, un tub cu ace de cusut, trei mărgelă și un pieptene de os.

1. Cană din pastă fină, cenușie, cu toarta din bandă lată ușor șanțuită median, culcată lângă umărul drept (fig. 21/5); 2. castron din pastă fină, cenușie, cu o nervură slabă pe umăr, deasupra dreapta capului (fig. 21/3); 3. borcan mare din pastă fină, cenușie, cu trei caneluri largi orizontale pe umăr, așezat lângă craniu (fig. 21/7); 4. amforetă din pastă fină, cenușie, cu două torți scunde și cu striuri adînci și dese, așezată culcat în stînga capului (fig. 21/4; 43/8); 5. borcan din pastă zgrunțuroasă, cenușie, culcat lângă umărul stîng (fig. 21/6); 6. castron din pastă fină, cenușie, cu trei torți din bandă lată, deasupra la picioare (fig. 21/2); 7. fund de vas roman din pastă fină, roșie, deasupra la picioare (fig. 21/1); 8. pahar de sticlă, conic, cu pereții subțiri și irizați, deasupra la picioare (fig. 20/12; 41/9; 9). ou de găină, găsit în paharul de sticlă (fig. 20/9); 10. cataramă de fier cu verigă ovală, aflată lângă glezna stîngă (fig. 20/4); 11. cataramă de fier cu verigă ovală, aflată lângă glezna dreaptă (fig. 20/5); 12. plăcuță dublă de bronz, dreptunghiulară, cu decor de puncte înșepate pe margine, prinsă în patru nituri de bronz, aflată în dreptul bazinului (fig. 20/11); 13. fibulă de bronz cu portagrafa înaltă, aflată lângă umărul drept (fig. 20/2); 14. fibulă de bronz cu piciorul întors și înfășurat, aflată pe clavicula stîngă (fig. 20/3); 15. tub din os cu două ace de cusut din bronz, aflat sub cotul mîinii stîngi (fig. 20/10); 16. trei mărgelă de sticlă, din care două albastre și una albă, aflate sub bărbie (fig. 20/6-8); 17. pieptene de os cu placă mediană groasă de circa 1,5 cm și nituri de bronz, deasupra la picioare (fig. 20/13).

Mormîntul 24: înhumație; -1,10 m; NNV 5 700‰ - SSE 2 500‰; groapă rectangulară cu colțurile rotunjite (1,80 × 0,55 m); scheletul, aparținând unei femei de 40-45 de ani, zăcea întins pe spate cu mîna stîngă pe lângă corp, iar dreapta îndoită și adusă pe bazin; piciorul stîng era întins, iar dreptul îndoit, sprijinîndu-se cu talpa pe mijlocul tibiei stîngi (fig. 22/1). Inventarul cuprinde trei vase lucrate la roată, o fibulă de bronz, o verigă de fier, un pieptene de os, un cuțit de fier, trei mărgelă și resturi de la ofrandă de carne.

1. Castron din pastă fină, negricioasă, deasupra dreapta capului (fig. 22/8); 2. borcan mare din pastă zgrunțuroasă, negricioasă, cu ușoare caneluri largi, orizontale, pe tot corpul, deasupra la cap (fig. 22/9); 3. castron din pastă fină, cu nervură puternic reliefată pe umăr, deasupra în stînga capului (fig. 22/7; 43/3); 4. verigă de fier aflată sub palma stîngă (fig. 22/6); 5. fibulă de bronz cu piciorul întors și înfășurat, aflată lângă umărul stîng (fig. 22/5); 6. pieptene de os, cu mînerul scund, umăr înălțat și nituri de bronz, aflată lângă cotul mîinii drepte (fig. 22/10); 7. trei mărgelă la git: una de lut, globulară, brună-roșcată, cu ochiuri galbene încadrate cu alb (fig. 22/4); una de sticlă albastră, pentalobată (fig. 22/3); una de sticlă albastră, poliedrică (fig. 22/2); 8. cuțit de fier, foarte prost conservat, lângă genunchiul stîng; 9. resturi de la ofrandă de carne provenind de la două exemplare de ovine de cel mult 10-12 luni și de la o găină au fost depuse în colțul de SE al gropii.

Mormîntul 25: înhumație; -1,70 m; NNE 250‰ - SSV 3 450‰; groapă rectangulară, cu colțurile rotunjite, mult îngustată spre picioare (2,10 × 0,78 m); scheletul, aparținând unui bărbat de 25-30 de ani, zăcea în poziție întinsă pe spate, cu mîinile pe lângă corp și picioarele alăturate (fig. 23/1). Inventarul cuprinde un virf de lance, o săgeată, o cataramă și un cercel.

1. Virf de lance de fier cu corpul lenticular în secțiune, slab carenat median și tub de înmănușare cilindric, păstrînd urme ale părții de lemn, deasupra lângă cap (fig. 23/5; 41/6); 2. virf de săgeată de fier, cu corpul triunghiular în două muchii, baza dreaptă și pedunculul lăsat spre capăt, aflată lângă humerusul drept (fig. 23/3); 3. cataramă de bronz cu verigă subțire, ovală și spin cu prag, fațete laterale și protomă de animal, aflată în partea dreaptă pe bazin (fig. 23/2); 4. verigă-cercel de bronz, aflată în dreapta capului (fig. 23/4).

Mormîntul 26: înhumație; -0,95 m; NNV 5 850‰ - SSE 2 650‰; groapă rectangulară cu colțurile rotunjite (0,65 × 0,45 m). Scheletul prost conservat, aparținând unui copil, pare a indica o poziție întinsă pe spate, cu mîinile pe lângă corp și picioarele alăturate; pe cap fusese depus un ulcior (fig. 23/6). Inventarul cuprinde patru vase lucrate la roată și resturi de la ofrandă de carne.

1. Ulcior din pastă fină, cenușie, cu toartă ovală în secțiune, așezat pe craniu (fig. 23/10; 43/5); 2. borcan mic din pastă zgrunțuroasă, cenușie, deasupra lângă ulcior, în stînga capului (fig. 23/7); 3. borcan din pastă zgrunțuroasă, cenușie, deasupra în stînga corpului, probabil lângă bazin (fig. 23/9); 4. castron mic din pastă fină, negricioasă, deasupra la picioare (fig. 23/8); 5. resturi de la ofrandă de carne provenind de la un ovidiu, femelă de 8-9 luni, depuse lângă peretele de est al gropii.

Mormîntul 27: incineratie; -0,40 m; limitele gropii nu au putut fi precizate; resturile cinerare, împreună cu cenușă și cărbuni, au fost depuse pe fundul gropii și acoperite cu patru vase fragmentare lucrate la roată, așezate cu gura în jos (fig. 24/1).

1. Borcan din pastă zgrunțuroasă, neagră, cu incizii adînci pe umăr și urme de ardere secundară (fig. 24/6); 2. castron din pastă fină, cărămizie-gălbui (fig. 24/5); 3. cană (?) din pastă fină, gălbui-cărămizie, cu o nervură la baza gîtului (fig. 24/2,4); 4. borcan mic din pastă zgrunțuroasă, cenușie, cu urme de ardere secundară (fig. 24/3).

Mormîntul 28: înhumație; -1,50 m; N-S; groapă rectangulară cu colțurile mult rotunjite (1,70 × 0,52 m); scheletul, aparținând unui bărbat de 30-40 de ani, zăcea întins pe spate, cu mîna dreaptă întinsă și așezată cu palma pe femurul drept, iar stînga îndoită și adusă pe piept; picioarele erau întinse și așezate cu stîngul peste dreptul (fig. 24/1). Inventarul cuprinde trei vase, toate lucrate la roată.

1. Cană din pastă fină, cenușie, cu toartă groasă, ușor șanțuită median și cu lanț de fațete orizontale pe circumferința maximă, deasupra lângă genunchiul stîng (fig. 24/9); 2. borcan din pastă zgrunțuroasă, cenușie, deasupra alături de cană (fig. 24/8); 3. borcan din pastă zgrunțuroasă, cenușie, cu trei incizii largi pe umăr, deasupra alături de celelalte vase (fig. 24/10).

Mormîntul 29: înhumație; -1,20 m; NNV 5 850‰ - SSE 2 650‰; groapă rectangulară cu colțurile mult rotunjite (1,20 × 0,50 m); scheletul, aparținând unui copil (infans II) sub 14 ani, zăcea în poziție întinsă pe spate, cu mîinile pe lângă corp și picioarele alăturate (fig. 25/1). Inventarul cuprinde patru vase lucrate la roată, un cuțit de fier și resturi de la un pieptene de os.

1. Ulcior din pastă fină, cenușie, cu toartă din bandă lată, adînc șanțuită median, deasupra la cap (fig. 25/7; 43/6); 2. strachină înaltă din pastă fină, deasupra la cap (fig. 25/3); 3. borcan mic din pastă zgrunțuroasă, cenușie, deasupra la picioare, în

dreapta (fig. 25/4); 4. borcan scund din pastă fină, cenușie, deus la picioare, în dreapta (fig. 25/5); 5. pieptene de os, cu nituri de fier, greu de precizat ca formă, aflat în preajma palmei drepte (fig. 25/6); 6. cuțit de fier aflat lângă palma stângă (fig. 25/2).

Mormîntul 30: înhumație; -1,70 m; NNV 5 650‰ - SSE 2 450‰; groapă rectangulară cu colțurile puțin rotunjite (1,65 × 0,65 m); mormîntul a fost deranjat din vechime; scheletul, aparținînd unei femei de 25-30 de ani, păstrează nederanjată doar regiunea bazinului și picioarele, dintre care stîngul zăcea întins, iar dreptul îndoit de la genunchi și adus cu talpa pe tibia stîngă; peste labele picioarelor a fost deus un vas (fig. 26/1). Inventarul cuprinde patru vase lucrate la roată, o fibulă de bronz, o fusaiolă de lut și un pieptene de os.

1. Borcan din pastă zgrunțuroasă, negricioasă, cu o nervură largă ușor reliefată pe umăr, aflat în partea stîngă a scheletului, probabil la cap (fig. 26/8); 2. borcan din pastă zgrunțuroasă, cenușie, aflat în stînga scheletului, probabil lângă mînă (fig. 26/5); 3. borcan din pastă zgrunțuroasă, neagră, cu o incizie largă pe umăr și alta aproape pe fundul vasului, deus în partea stîngă lângă bazin (fig. 26/7); 4. castron din pastă fină, cenușie, decorat cu o linie lustruită în zigzag, deus pe picioare (fig. 26/6); 5. fibulă de bronz cu piciorul lat și portagrafa laterală, aflată în zona deranjată (fig. 26/3); 6. fusaiolă de lut bitronconică, aflată în porțiunea deranjată (fig. 26/4); 7. pieptene de os cu mînerul înalt, umărul scurt și drept și cu nituri de bronz, aflat la picioare, lângă castron (fig. 26/2).

Mormîntul 31: înhumație; -2,80 m; V-E; groapă rectangulară cu colțurile rotunjite cobora de la adîncimea de 1,80 m cu o treaptă (1,75 × 0,65 m; 1,30 × 0,65 m); din schelet s-au păstrat doar cîteva oase mici și porțiuni din oasele sfărîmate ale picioarelor, răvășite fără nici o ordine (fig. 27/1); fără inventar.

Mormîntul 32: înhumație; -2,85 m; V-E; groapă rectangulară, cu colțurile rotunjite, cobora de la adîncimea de 1,65 m cu o treaptă (1,80 × 0,70 m; 1,40 × 0,70 m); scheletul, aparținînd unei femei de 50 de ani, păstra în poziție inițială doar capul și cîteva vertebre; antebrațul drept și oase ale picioarelor zăceau fără nici o ordine (fig. 27/2); fără inventar.

Mormîntul 33: incinerare; -0,75 m; groapă rotundă cu diametrul de 0,55 m; resturile cinerare, împreună cu cenușă și cărbuni, au fost depuse direct pe fundul gropii și acoperite cu cinci vase fragmentare, toate lucrate la roată, așezate cu gura în jos (fig. 28/1).

1. Castron înalt din pastă fină, cenușie deschisă, cu o nervură pe umăr (fig. 28/6); 2. strachină din pastă fină, cenușie-gălbui (fig. 28/4,5); 3. borcan din pastă fină, cărămizie-gălbui (fig. 28/7) 4. borcan din pastă zgrunțuroasă, cenușie deschisă, cu urme de ardere secundară (fig. 28/2); 5. borcan din pastă zgrunțuroasă, cărămizie-gălbui, cu urme de ardere secundară (fig. 28/3).

Mormîntul 34: înhumație; -1,70 m; VNV 3 350‰ - ESE 2 150‰; groapă rectangulară cu colțurile mult rotunjite la picioare (1,65 × 0,55 m); scheletul, aparținînd unui bărbat de 40-45 de ani, zăcea întins pe spate, cu mîinile pe lângă corp, picioarele întinse și încruciate în regiunea tibiilor, cu dreptul peste stîngul (fig. 29/1). Inventarul cuprinde două vase lucrate la roată, un cuțit de fier, un pieptene de os, două cataramă de bronz și resturi de la ofrandă de carne.

1. Castron înalt din pastă fină, cenușie, deus la picioare (fig. 29/7); 2. castron mic din pastă fină, cenușie, cu o nervură proeminentă pe umăr, așezat la picioare (fig. 29/6); 3. cuțit de fier cu lama lată și ceafa îngustă și dreaptă, aflat în castronul nr. 2 (fig. 29/4); 4. cataramă de bronz cu verigă ovală, aflată lângă tibia dreaptă la exterior (fig. 29/3); 5. cataramă de bronz cu veriga ovală și plăcuță dublă semicirculară prinsă în trei nituri, aflată lângă tibia stîngă la exterior (fig. 29/2); 6. pieptene de os cu mînerul semicircular scund, umărul scurt și ușor înălțat și nituri de bronz, așezat la picioare (fig. 29/5); 7. resturi de la ofrandă de carne, reprezentate printr-un singur os de la un oviden tînăr, aflat în castronul nr. 2.

Mormîntul 35: înhumație; -2,80 m; V-E; groapă rectangulară cu două trepte, una de-a lungul celor patru laturi, la adîncimea de 1,35 m, iar alta numai pe laturile înguste, la adîncimea de 1,80 m (1,90 × 0,80 m; 1,30 × 0,65 m; 0,95 × 0,65 m); scheletul, aparținînd unei femei de peste 50 de ani, foarte prost conservat, păstrează doar femurele, parțial craniul, un humerus, cîteva vertebre, oase de bazin sfărîmate și oase ale palmelor, împrăștiat în umplutura gropii; poziția, foarte greu de precizat, după cum o dovedesc maxilarul aflat pe muchia de nord a ultimei trepte și femurele oblice sprijinite cu genunchii pe fundul gropii, pare a fi fost ingenunchiată și apoi deplasată prin presiunea solului (fig. 27/3). De-a lungul pereților laterali se aflau două birne de lemn putrezite, cu diametrul de circa 10 cm, așezate pe fundul gropii. Fără inventar.

Mormîntul 36: înhumație; -1,90 m; NNV 6 000‰ - SSE 2 800‰; groapă rectangulară (1,75 × 0,70 m); scheletul, aparținînd unei femei de 25-30 de ani, zăcea în poziție întinsă pe spate, cu mîna stîngă pe lângă corp, dreapta îndoită și adusă pe bazin și picioarele întinse, cu călciele mult apropiate (fig. 30/1; 40/4). Inventarul cuprinde patru vase lucrate la roată, două fusaiole, o fibulă, un cuțit, un pieptene și 70 de mărgăle.

1. Borcan din pastă zgrunțuroasă, cenușie, cu o incizie în val întreruptă pe umăr (fig. 30/12; 42/9); 2. borcan din pastă zgrunțuroasă, negricioasă, cu două incizii largi paralele și orizontale pe umăr, aflat lângă femurul drept (fig. 30/15); 3. castron din pastă fină, cenușie, deus lângă cotul drept (fig. 36/14); 4. castron din pastă fină, cenușie, așezat cu gura în jos lângă glezna dreaptă (fig. 30/13); 5. fusaiolă de lut bitronconică, cu inscripție runică, incizată, aflată lângă genunchiul stîng, la interior (fig. 5, 30/2; 41/7); 6. fusaiolă de lut sferoidală, cu decor de cinci șiruri de împunsături dese orizontale, primul și ultimul interspațiu cuprînzînd și cîte o linie în zigzag larg, realizate în aceeași manieră, aflată lângă genunchiul stîng, la interior (fig. 30/3; 41/4); 7. fibulă de argint, cu placă semicirculară, resort simplu și picior romboidal, aflată în partea stîngă a toracelui (fig. 30/5; 41/5); 8. cuțit de fier, aflat sub oasele bazinului (fig. 30/10); 9. ghioc, aflat în dreptul femurului stîng (fig. 30/6); 10. pieptene de os, fragmentar, cu decor de patru cercuri concentrice cu un punct la mijloc și nituri de fier, găsit la picioare în stînga (fig. 36/4); 11. șirag de mărgăle la gît (fig. 30/7); 58 de sticlă albastră, discoidale; două de os, una de lut ars și două de sticlă verde, toate cilindrice; una de sticlă albastră, răsucită, cu opt spire; două poliedrice de cornalină, vișinie și galbenă; una de sticlă verde, bitronconică; 12. grup de mărgăle mari, aflate la încheietura mîinii stîngi; una de sticlă albastră, globulară turtită (fig. 30/9); două globulare de sticlă negricioasă, mată, cu decor de cîte două linii paralele, galbenă și roșie, în zigzag (fig. 30/8, 11).

Mormîntul 37 a: înhumație; -1,65 m; N-S; groapă rectangulară (1,70 × 0,55 m); scheletul, aparținînd unui copil (infans II sub 14 ani), zăcea întins pe spate, cu mîna dreaptă pe lângă corp, iar cu stînga îndoită din cot și cuprînzînd o cană; picioarele întinse și alăturate, tibia stîngă trecînd peste un castron (fig. 31/1; 40/3); Inventarul cuprinde cinci vase lucrate la roată, resortul și acul unei fibule, o fibulă întreagă, un pieptene, o cutie de ace cu un ac de fier, o cataramă, un cuțit și resturi de la ofrandă de carne.

1. Cană din pastă fină, cenușie, cu o toartă din bandă lată, șănțuită median, așezată între cotul stîng și torace (fig. 31/12); 2. castron din pastă fină, cenușie, deus lângă cotul stîng (fig. 31/8); 3. strachină din pastă fină, cenușie, deus pe bazin și palma dreaptă (fig. 31/7); 4. castron mare, din pastă fină, cenușie, cu angobă negricioasă, așezat sub tibia stîngă (fig. 31/9); 5. castron mic din pastă fină, cenușie, cu oase umane calcinate (vezi mormîntul 37 b), deus în vasul de sub tibia stîngă (fig. 31/11); 6. resortul și acul de bronz al unei fibule, aflat lângă umărul stîng (fig. 31/3); 7. fibulă întreagă de bronz cu piciorul întors și înfășurat, aflat pe partea dreaptă (fig. 31/4); 8. pieptene de os, greu de reconstituit ca formă, cu nituri de bronz, aflat în dreapta craniului (fig. 31/5); 9. cataramă de bronz cu verigă ovală, spin lat cu prag înalt și plăcuță dublă dreptunghiulară, prinsă în două nituri, aflată lângă osul iliac drept (fig. 31/6); 10. tub din os păstrînd un ac de fier, aflat în regiunea palmei drepte (fig. 31/2); 11. vîrf de cuțit de fier lângă vasul nr. 4 (fig. 31/10); 12. resturi de la ofrandă de carne, aparținînd unui oviden de circa un an, deus lângă peretele gropii, în stînga capului.

Mormintul 37 b: incinerat; oasele calcinate se aflau depuse în vasul nr. 5 din mormintul de înhumație 37 a (fig. 31/11).

Mormintul 38: incinerat; -0,50 m; limitele gropii n-au putut fi precizate; oasele calcinate, împreună cu cenușă și cărbuni, au fost depuse pe fundul gropii și acoperite cu cinci vase fragmentare, lucrate la roată, așezate cu gura în jos (fig. 32/1).

1. Castron din pastă fină, cenușie, decorat cu o rețea de linii oblice lustruite, cuprinsă între două nervuri în formă de șnur răsucit (fig. 32/6); 2. castron din pastă fină, negricioasă, cu o nervură sub buză (fig. 32/2); 3. borcan din pastă zgrunțuroasă, cărămizie-gălbui, cu urme de ardere secundară (fig. 32/3); 4. borcan din pastă zgrunțuroasă, cărămizie-gălbui, cu incizii adânci dese pornind de sub buză (fig. 32/4); 5. borcan din pastă zgrunțuroasă, negricioasă, cu puternice urme de fum (fig. 32/5).

Mormintul 39: înhumație; -1,30 m; N-S; groapă rectangulară cu colțurile ușor rotunjite (0,90 × 0,45 m); scheletul, aparținând unui copil (infans I, sub 2 ani), este foarte prost conservat; capul ocupă un loc oarecum central în groapă, pentru restul oaselor neputându-se preciza poziția (fig. 33/1). Inventarul cuprinde cinci vase, două fibule, un pieptene, o verigă, două fusaiole, un pandantiv romboidal, un pandantiv-căldărușă, o cataramă, 62 mărgelile și resturi de la ofrandă de carne.

1. Strachină lucrată la roată din pastă fină, cenușie deschisă, cu angobă negricioasă, așezată în stînga capului (fig. 34/2); 2. borcan lucrat la roată, din pastă zgrunțuroasă, negricioasă, cu o nervură îngustă pe umăr, depus în partea stîngă (lîngă cot?) (fig. 34/5); 3. borcan lucrat cu mîna din pastă cenușie-gălbui, depus în dreapta capului (fig. 34/3); 4. castron mare cu trei torți, depus în partea dreaptă (lîngă bazin?) (fig. 34/1; 43/4); 5. borcan lucrat la roată din pastă zgrunțuroasă, cenușie-închisă, depus în partea dreaptă (la picioare?) (fig. 34/4); 6. fibulă cu piciorul întors și înfășurat, cu corpul din argint, iar resortul și acul din bronz, aflată lîngă craniul (fig. 33/3); 7. fibulă asemănătoare, aflată în dreptul craniului, lîngă peretele de vest al gropii (fig. 33/4); 8. pieptene de os fragmentar, cu mîner semicircular și nituri de fier, aflat în colțul de NE al gropii (fig. 33/9); 9. verigă de bronz cu capetele răsucite și înfășurate, aflată sub bărbie (fig. 33/2); 10. fusaiolă plată de lut, vopsită cu roșu, aflată în stînga craniului (fig. 33/5); 11. fusaiolă bitronconică de lut, aflată în colțul de NV al gropii (fig. 33/6); 12. pandantiv de bronz format din două plăcuțe romboidale, legate între ele la colțuri prin verigi mici și avînd între ele o panglică de bronz rulată, găsită în castronul nr. 4 (fig. 33/7; 41/3); 13. cataramă de bronz, aflată lîngă borcanul nr. 2 (fig. 33/8); 14. grup de mărgelile în jurul craniului (fig. 33/10); 41 de sticlă albastră, discoidale, mici; 18 de sticlă albastră, sferoidale și inelare; două de sticlă neagră, globulare mari, îngemănate; una mare de sticlă negricioasă, tubulară, cu decor de nervuri în zigzag reliefate, realizate din pastă albă lăptoasă; 15. pandantiv-căldărușă din bronz, prins de un mic os tubular, împreună cu un fragment de țesătură, aflat sub bărbie; 16. resturi de la ofrandă de carne, provenind de la un exemplar de ovidu, femelă, în vîrstă de 3-4 luni, aflate în jumătatea de nord a gropii.

Mormintul 40: înhumație; -1,85 m; NNV 6 250‰ - SSE 3 050‰; groapă rectangulară (1,80 × 0,65 m); scheletul, aparținând unei femei de 20-25 ani, zăcea întins pe spate cu capul răsturnat spre stînga, mîinile pe lîngă corp și picioarele întinse și alăturate (fig. 34/6). Inventarul cuprinde un vas și un pieptene.

1. Borcan lucrat la roată din pastă fină, gălbui, cu angobă neagră pe ambele fețe și cu o nervură pronunțată pe umăr, depus lîngă glezna dreaptă (fig. 34/8; 43/2); 2. pieptene de os, cu mîner scund, unăr scurt și drept, nituri de fier, depus sub vas (fig. 34/7).

Mormintul 41: incinerat; -0,55 m; groapa de formă ovală (0,65 × 0,55 m); resturile cinerare depuse pe fundul gropii și acoperite cu un vas așezat cu gura în jos (fig. 35/1).

1. Borcan lucrat la roată, din pastă zgrunțuroasă, cenușie-cărămizie, cu urme de ardere secundară (fig. 35/2-3).

Mormintul 42: înhumație; -1,70 m; NNV 5 650‰ - SSE 2 450‰; mormint deranjat din vechime; scheletul, aparținând unei femei mature, din care s-au păstrat în situ doar oasele picioarelor pînă la genunchi, zăcea probabil chircit pe partea dreaptă (fig. 35/4). Inventarul cuprinde un vas, o verigă, 23 mărgelile și resturi de la ofrandă de carne.

1. Borcan lucrat la roată, din pastă zgrunțuroasă, cenușie, decorat cu o bandă de 5 cm de striuri dese pe umăr, cu puternice urme de afumare, găsit la picioare, lîngă peretele de vest al gropii (fig. 35/6); 2. fragment de verigă din fier, aflat lîngă genunchiul stîng (fig. 35/5); 3. mărgelile împrăștiate în porțiunea deranjată (fig. 35/7); trei mărgelile de chihlimbar, discoidale; două de os, tubulare; una de sticlă albă transparentă, bitronconică; una de chihlimbar, cilindrică; două de cornalină galbenă-roșcată, poliedrice; trei de sticlă albastră, poliedrice; două de sticlă albastră, tubulare; una de os, globulară; una din sticlă mată, globulară, mică; una de sticlă verzuie, mată, discoidală; una de sticlă neagră, globulară; 4. resturi de ofrandă de carne, aparținând unui exemplar de ovidu în vîrstă de 6-7 luni, depuse sub genunchiul și tibia dreaptă.

Mormintul 43: incinerat; -0,60 m; groapă ovală (0,50 × 0,55 m); resturile cinerare, împreună cu cenușă și cărbuni, au fost depuse pe fundul gropii și acoperite cu două vase lucrate la roată, așezate cu gura în jos (fig. 35/8).

1. Cană mică din pastă fină, gălbui-roșatică, cu o nervură slabă la baza gîtului și cu toartă subțire, ușor șanțuită median (fig. 35/9, 10); 2. borcan din pastă zgrunțuroasă, cenușie-gălbui, cu urme de ardere secundară (fig. 35/11).

Mormintul 44: înhumație; -0,55 m; N-S; limitele gropii n-au putut fi precizate; scheletul, aparținând unui adult, zăcea în poziție întinsă pe spate, cu capul răsturnat ușor spre dreapta, mîinile pe lîngă corp și picioarele întinse și alăturate (fig. 36/1). Inventarul cuprinde două vase, două fibule, două catarame, 20 de mărgelile și un pieptene de os.

1. Borcan din pastă zgrunțuroasă, cenușie-negricioasă, cu trei caneluri slabe pe umăr, așezat în dreapta capului (fig. 36/8); 2. cană din pastă fină, cenușie-deschisă, cu o bandă nelustruită pe umăr, umplută cu linii dese oblice, lustruite, în dreapta capului (fig. 36/7); 3. fibulă de bronz cu piciorul întors și înfășurat, aflată pe clavicula dreaptă (fig. 36/3); 4. fibulă asemănătoare, aflată pe o coastă stîngă (fig. 36/4); 5. cataramă de fier cu verigă ovală, aflată lîngă glezna stîngă (fig. 36/2); 6. cataramă de fier cu verigă ovală, aflată lîngă glezna dreaptă (fig. 36/5); 7. șirag de mărgelile la gît (fig. 36/6); una tubulară din bronz; 21 discoidale de sticlă albastră; 8. fragment de pieptene de os cu nituri de fier, prost conservat, depus la picioare.

Mormintul 45: înhumație; -1,35 m; N-S; groapă rectangulară cu colțurile rotunjite mult (1,45 × 0,40 m); scheletul, aparținând unui copil, zăcea în poziție întinsă pe spate, cu capul răsturnat pe stînga, mîinile pe lîngă corp, picioarele alăturate; pe vertebrele superioare și clavicula stîngă zăcea un castron răsturnat (fig. 36/9). Inventarul cuprinde patru vase, toate lucrate la roată.

1. Castron înalt, din pastă fină, cenușie-deschisă, cu o nervură slabă pe umăr, depus pe piept (fig. 36/10); 2. strachină mică, din pastă zgrunțuroasă, cenușie, depusă în stînga capului (fig. 36/12; 42/6); 3. borcan din pastă zgrunțuroasă, negricioasă, cu decor de striuri slabe și dese pe o lărgime de 4 cm pe umăr, depus în dreapta capului (fig. 36/13); 4. borcan din pastă zgrunțuroasă, depus în stînga capului (fig. 36/11).

Mormintul 46: incinerat; -0,65 m; groapă rotundă (0,60 m); resturile cinerare, împreună cu cărbuni, au fost depuse pe fundul gropii și acoperite cu trei vase lucrate la roată, așezate cu gura în jos (fig. 37/1).

1. Cană mică din pastă fină, gălbui, cu angobă negricioasă și nervură slabă la baza gîtului, cu o toartă ușor șanțuită median (fig. 37/2); 2. borcan din pastă zgrunțuroasă, cenușie-gălbui, cu urme de ardere secundară (fig. 37/4); 3. borcan din pastă zgrunțuroasă, cărămizie (fig. 37/3).

Mormintul 47: înhumație; -1,70 m; SSV 5 700‰ - NNE 2 500‰; groapă rectangulară cu colțurile mult rotunjite (1,70 × 0,55 m); mormint deranjat din vechime; scheletul prost conservat, aparținând unui adult (?), zăcea chircit pe partea dreaptă, cu gleznelor depărtate; între gleznelor era așezat un castron (fig. 37/9). Inventarul cuprinde trei vase lucrate la roată, o cataramă și șapte mărgelile.

1. Castron din pastă fină, cenușie, cu o nervură proeminentă pe umăr, deșus între glezne (fig. 37/9); 2. cană din pastă fină, cenușie, cu gitul larg și o toartă din bandă lată, deșusă lângă tibia stângă (fig. 37/7); 3. borcan din pastă zgrunțuroasă, negricioasă, cu două incizii pe umăr, deșus lângă laba piciorului drept (fig. 37/10; 42/5); 4. cataramă de fier cu verigă ovală, aflată sub călcăiul stâng (fig. 37/6); 5. mărgelă imprăștiată în zona deranjată a mormintului (fig. 37/8): una de chihlimbar și șase de sticlă albăstruie.

Mormintul 48: înmormântare; -1,85 m; SSV 5 800 ‰—NNE 2 600 ‰; groapă rectangulară (1,90 × 0,70 m); scheletul, aparținând unei femei de 40—45 de ani, zăcea în poziție înclinată pe spate, cu mâinile indoite din cot și aduse pe bazin, picicarele întinse cu călcăiele depărtate (fig. 38/1). Inventarul cuprinde patru vase lucrate la roată și un pieptene.

1. Castron din pastă fină, cenușie, cu o nervură îngustă pe umăr, deșus în dreapta capului (fig. 38/2); 2. borcan din pastă zgrunțuroasă, negricioasă, cu o nervură pe umăr, deșus lângă genunchiul stâng (fig. 38/5); 3. strachină înaltă din pastă fină, deșusă lângă femurul stâng (fig. 38/3); 4. castron din pastă fină, cenușie, cu o nervură pe umăr și linie lustruită în zigzag, așezată lângă tibia stângă (fig. 38/4); 5. pieptene de os cu mâner înalt, umăr alveolat, drept și nituri de bronz, aflat lângă tibia dreaptă (fig. 38/6).

Descoperiri izolate: 1. Fibulă de bronz cu piciorul întors și înfășurat (fig. 39/2); 2. vîrf de lance din fier cu corpul lenticular în secțiune, ușor carenat median și tub de înmormântare cilindric (fig. 39/1); 3. resturile ceramice imprăștiată în nivelul de călcare corespunzător folosirii necropolei sînt absolut sporadice și ele nu aduc nimic în plus pentru tehnica de execuție, formă sau decor față de vasele din morminte.

CĂTĂLINA BLOȘIU

LA NÉCRÓPOLE DE LEȚCANI (DÉP. DE JASSY) DATANT DU IV^e SIÈCLE DE N. È.

RÉSUMÉ

Situé sur un promontoire relativement peu élevé de la terrasse inférieure de la rive gauche du Bahlui, la village de Lețcani se trouve à 13 km sud-ouest de Jassy (fig. 1).

Les recherches pratiquées dans la nécropole birituelle de type Sîntana de Mureș — Černjachov ont commencé à l'automne 1966 et ont continué au cours de six campagnes. Au cours des fouilles archéologiques, recouvrant environ 1300 m², on a découvert 48 tombes (fig. 2).

Au point de vue stratigraphique, le territoire occupé par la nécropole présente une situation simple, avec un seul niveau d'habitation ancien, à savoir celui du IV^e siècle.

TOMBES D'INCINÉRATION

Les 17 incinérés découverts à Lețcani constituent environ 1/3 du nombre des tombes. La profondeur des fosses des tombes d'incinération varie entre 0,40 m (T. 7) et 0,75 m (T. 33). En ce qui concerne les limites des fosses, elles n'ont pu être précisées que pour les tombes 11, 27 et 33, dont la fosse était en forme ronde, ou pour les tombes 41 et 43, dont la fosse était en forme ovale. Aucune des fosses ne présentait des traces de brûlure sur les parois ou sur le fond.

Les tombes d'incinération sont de deux types : 1, avec des os humains calcinés déposés avec quelques charbons dans une urne sans couvercle (T. 11); 2, avec des os humains calcinés déposés directement au fond de la fosse, sans aucun mobilier (T. 7), ou couverts de petits vases ou de tessons posés à l'envers, au nombre de 1 à 7 exemplaires (tableau 1). Tous ces vases sont façonnés en pâte granuleuse (en proportion de 65,40 %) mêlée d'une pâte fine (en proportion de 36,60 %). Des 26 exemplaires de pots granuleux, 24 portent des traces de cuisson secondaire. On n'a pas trouvé des vases travaillés à la main, ni des vases romains d'importation, ni d'autres objets.

TOMBES D'INHUMATION

En proportion de 2/3 par rapport au total des tombeaux, les 32 tombeaux d'inhumation présentent une plus grande variété de formes rituelles (tableau 2). Creusés à des profondeurs très variées, à partir de 0,55 m (T. 44) jusqu'à 2,85 m (T. 32), les fosses des tombeaux étaient simples, généralement sans aménagements spéciaux. Seulement dans le tombeau 19 la tête gisait sur un seuil de terre réservé 12 cm de haut, cependant que les fosses des tombeaux 31, 32 et 35 étaient resserrées par un ou deux gradins. Le squelette dans la fosse est orienté en général suivant un axe N—S, avec des variations diverses, la tête étant orientée vers le NE, N, NNO, NO (81 % des cas) jusqu'au SO (9,4 %). Trois tombeaux (9,4 %) ont les fosses orientées O—E (T. 31, 32 et 35). La position dans laquelle les inhumés étaient déposés, reconstituée pour 28 tombeaux, était soit étendue sur le dos, avec plusieurs variantes (20 tombeaux), soit recroquevillée, sur la droite (3 tombeaux), soit assise ou agenouillée (?) (T. 35).

LE MOBILIER DES TOMBEAUX

La plupart des tombeaux (environ 70 %) contenaient des vases, ainsi que différents objets ; dans trois tombeaux (environ 10 %) on n'a trouvé que des objets (T. 14, 9 et 25), 3 tombeaux ont eu seulement de la céramique (T. 26, 28 et 45) et 3 tombeaux n'ont eu aucune pièce de mobilier (T. 31, 32 et 35).

Le mobilier des tombeaux d'inhumation se caractérise par une grande abondance et une grande variété.

Les 18 fibules découvertes une à une ou par paires sont de différents types : I, fibules avec le pied replié et enroulé, ayant quatre variantes (fig. 9/14 ; 13/3 ; 20/3 ; 22/5 ; 33/3, 4 ; 36/3, 4 ; 39/2) ; II, fibule avec le fourreau latéral sur toute la longueur du pied (fig. 26/3) ; III, fibule avec semi-disque et pied rhomboïdal (fig. 30/5) ; IV, fibule avec le porte-agrafe haut (fig. 20/2).

Les 15 boucles de ceinture découvertes dans 41 % des tombeaux, ont été trouvées aux pieds ou à la région du bassin. Les boucles sont en fer (fig. 19/2 ; 36/2,5) ou en bronze, les dernières, ayant l'anneau simple (fig. 17/2 ; 23/3 ; 31/8 et 29/2,3) ou avec une petite plaque double pour la ceinture (fig. 6/7 ; 8/10 ; 30/6). Parmi les pièces de ceinture, nous mentionnons le bout de lanière secondaire du tombeau 23.

Comme pendentifs furent utilisées des coquilles (fig. 11/2 ; 30/6), une rosette en bois de cerf (fig. 9/2), une monnaie en argent de Constantius II de l'an 354 (fig. 18/9), un pendentif en forme de petit chaudron (fig. 33/11) et un autre d'un type spécial composé de petites plaques rhomboïdales (fig. 33/7).

Les anneaux découverts dans cinq tombeaux étaient en bronze (fig. 8/12 ; 11/2 ; 33/2) ou en fer (fig. 22/6 ; 35/4). Une seule boucle d'oreille fut découverte dans le tombeau d'un combattant fig. 23/4).

Les 335 perles de différentes formes et dimensions étaient en verre, ambre jaune, cornaline, os, argile et bronze formant des colliers et des bracelets dans 44 % des tombeaux.

Comme armes, on a découverts une pointe de lance (fig. 23/5 ; 41/6), une flèche (fig. 23/2), un couteau-poignard (fig. 18/2) et le milieu d'un bouclier (?) (fig. 18/9 ; 41/8), tous ces objets étant en fer.

Des peignes en os, au nombre de 18, ont été découverts dans 67 % des tombeaux d'inhumation. D'après leur forme, ils se divisent en 2 groupes à plusieurs types. Groupe A : Peignes à plaques latérales d'une seule pièce : type I — peignes à manche semi-circulaire, haute et simple (fig. 17/6) ; type II — peignes à manche semi-circulaire avec ailes latérales relevées (fig. 22/10 ; 29/5 ; 34/7) ; type III — peignes à manche semi-circulaire avec alvéoles latérales et ailes droites (fig. 13/4 ; 31/5 ; 38/6) ; type IV — peignes à manche semi-circulaire et ailes latérales droites, comportant deux variantes : a) peignes ayant toutes les dents égales (fig. 26/2 et 33/9) et b) peignes avec les dents taillées en gradins ascendants et le manche en forme de cloche haute (fig. 9/3). Groupe B : Peignes à plaques latérales formées de deux pièces, l'une semi-circulaire et l'autre rectangulaire (fig. 6/1 ; 8/3 ; 15/1). La décoration a été obtenue soit par la simple disposition des rivets (fig. 26/2 ; 38/6 ; 9/3), soit par incisions, lignes horizontales à la base du manche (fig. 18/7 ; 22/10), cercles concentriques (fig. 30/4), ou pointillages serrés, réalisant un motif décoratif zoomorphe (fig. 6/1).

Des huit fusaïoles, découvertes dans 6 tombeaux, six étaient en argile cuite, bitronconiques (fig. 30/2 ; 14/3 ; 26/6 et 33/6), sphéroïdales (fig. 30/3) ou aplaties (fig. 13/6), une était taillée dans un vieux tesson poli (fig. 33/5) et la dernière, plus grande, était en verre très friable (tombeau 16). Parfois, elles sont décorées de rangées de pointillages (fig. 30/3), ou ont des facettes latérales rhomboïdales-allongées (fig. 13/6). L'une d'elles a des signes runiques incisés (fig. 30/2). Dans les tombeaux 23 et 37 on a trouvé deux tubes en os pour garder les aiguilles, chacun contenant deux aiguilles en bronze (fig. 20/10), ainsi qu'une alêne en fer (fig. 31/2). Une autre aiguille en fer se trouvait dans le tombeau 14 (fig. 13/5). Dans le tombeau 15 il y avait un poinçon bilatéral en os (fig. 14/2). Dans neuf tombeaux (33 %) on a découvert des couteaux, disposés dans la région des pieds, d'habitude ensemble ou dans les vases d'offrande de viande. Des restes d'offrande de viande ont été trouvés dans 12 tombeaux d'inhumation (37,5 %), restes provenant le plus souvent de jeunes exemplaires d'ovi-caprines ; dans trois des tombeaux furent déposés des os ou un œuf de poule (fig. 20/9) (tableau 4).

En ce qui concerne les vases rituels dans les tombeaux d'inhumation, en dehors d'un verre découvert dans le tombeau 23 (fig. 20/12), tous les autres vases, au nombre de 100 et présents dans des tombeaux de 1 à 10 (tableau 6), étaient en argile cuite. Contrairement aux tombeaux d'incinération, la céramique des tombeaux d'inhumation est beaucoup plus variée en ce qui concerne la technique du travail, la forme et la décoration. Selon la technique de travail, on distingue deux catégories : I, céramique façonnée à la main (1,40 %) représentée par 2 vases (fig. 15/7 ; 34/3) ; II, céramique travaillée au tour (98,60 %), divisée à son tour en : A, vases en pâte granuleuse (45,71 %) ; B, vases en pâte fine (52,25 %). Une dernière catégorie serait celle des vases d'importation, romaines (2,14 %). En pâte granuleuse, excepté une petite écuelle (fig. 36/12), on a déposé seulement des pots en forme de bocal, de différentes dimensions. Ceux-ci ont été rarement décorés et seulement par des nervures

sur l'épaule du vase et des incisions groupées sur l'épaule ou dispersées sur toute la surface du vase. Une seule fois apparaît une ligne incisée en ondulation (fig. 30/12). La céramique en pâte fine est représentée par diverses formes d'écuelles et terrines, cruches et cruchons, terrines à trois anses, pots en forme de bocal, une petite amphore et un verre. Sur toutes ces formes d'écuelles et de terrines il y a des nervures et des seuils sur l'épaule du vase, des canelures faibles horizontales ou obliques prononcées, des incisions serrées, ou des motifs polis en zigzag, ondulés et en réseaux, ou des groupes de lignes en diverses directions. La céramique d'importation est représentée par une amphore (fig. 6/5), une œnochéie à bouche trilobée (fig. 14/10) et le piédestal d'un vase à pied (fig. 21/1).

En dehors du mobilier provenant des tombeaux, on a découvert, au niveau de l'ancien sol de la nécropole, plusieurs fragments céramiques, une fibule en bronze (fig. 39/2) et un fer de lance (fig. 39/1).

★

La nécropole birituelle de Letcani a été abandonnée assez tôt, si l'on considère la faible densité des tombeaux et l'absence presque totale de tombeaux superposés. Cependant au tombeau 37, dans la fosse d'un inhumé, on a trouvé déposée dans un vase une petite urne avec les os calcinés d'un tombeau d'incinération (T. 37 b), trouvé par hasard en creusant la fosse pour l'inhumé.

Le cimetière de Letcani étant lui aussi du type à tombes planes, présente des rangées de tombeaux, orientées dans la direction N—S. Dans le cadre général de la nécropole, il n'y a pas un groupement spécial des tombeaux d'après le rite et les rituels utilisés. Il n'y a que les tombeaux 31, 32 et 35, avec des caractéristiques qui les différencient du reste de la nécropole (profondeur très grande, orientation O—E, les fosses en gradins, ainsi que l'absence du mobilier), qui sont groupés à peu près au centre du périmètre étudié. Des tombeaux aux caractéristiques générales semblables à ce groupe de Letcani se trouvent en plusieurs autres nécropoles dans toute l'aire de la culture Sintana de Mureş — Cernjakhov. Ils furent considérés généralement comme appartenant à la composante sarmatique de cette culture. Récemment, une seconde interprétation, considérant les tombeaux comme preuve de certaines pratiques funéraires de nuance chrétienne, a acquis de nouveaux adeptes. Mais, n'importe laquelle des deux hypothèses serait la plus fondée, ces tombeaux ont été unanimement considérés comme datant de la fin du IV^e siècle et reconnus comme faisant partie intégrante des nécropoles auxquelles ils appartiennent.

On peut soutenir la même thèse pour les tombeaux dérangés partiellement ou totalement dans les temps anciens (T. 4, 18, 20, 30, 42 et 47), qui par leurs caractéristiques (profondeur des fosses, orientation, position, mobilier resté) ne diffèrent point des autres tombeaux. Mais il s'agit de tombeaux pillés dans les temps anciens. Le fait que les rituels funéraires pratiqués à l'enterrement de ceux qui ont été pillés semblent avoir été assez bien connus par ceux qui pillaient (ces interventions ultérieures ont eu pour objet, dans la grande majorité des cas, la moitié supérieure des tombeaux) pourrait être un indice que ceux-ci faisaient partie de la même population.

Revenant à l'inventaire des objets découverts dans les tombeaux de Letcani, on peut faire de nombreuses observations concernant la préférence pour certaines catégories d'objets, en fonction de l'âge et du sexe. Ainsi, par rapport aux objets vestimentaires et aux bijoux, se détache nettement le groupe des tombeaux de femmes (et fillettes), avec des fibules, colliers, pendentifs, fusaiôles, aiguilles et divers poignons (tableaux 3 et 5). Des armes n'ont été trouvées que dans les tombeaux d'hommes. Des peignes, des couteaux ainsi que des offrandes de viande ont été découverts dans toutes ces catégories de tombeaux.

En ce qui concerne le cadre chronologique de la nécropole par rapport à quelques caractéristiques rituelles relatives à la position des défunts, mais surtout en tenant compte du mobilier habituel — très peu de céramique travaillée à la main ; les formes et la décoration des vases de type Sintana de Mureş — Cernjakhov et aussi des vases d'importation romaine ; de nombreuses variantes des types d'objets ; la monnaie de Constantius II (post 354) — on apprécie qu'il pourrait être fixé à une époque allant de la deuxième moitié du IV^e siècle jusqu'au commencement du V^e siècle.

Au point de vue des composantes ethniques mises en évidence par différentes caractéristiques matérielles et culturelles, on constate que dans la nécropole de Letcani est assez bien représentée la tradition locale et provinciale-romaine tardive, par une grande quantité de céramique granuleuse, grisâtre et brune-jaunâtre, provenant des propres fours et décorée parfois d'une ligne ondulée incisée en ondulation ; il faut aussi tenir compte de quelques objets de mobilier découverts dans les tombeaux d'inhumation.

Comme éléments traditionnels sarmatiques nous mentionnons l'orientation N—S, l'aménagement des fosses en gradins, l'inhumation en position recroquevillée, les pendentifs en os et en coquille, quelques fibules et de nombreuses perles en verre, parmi lesquelles quelques-unes typiques de la région pontique-orientale. Comme éléments bien définis dans cette nécropole, il y a aussi ceux de tradition gothique, comme, par exemple, la coutume de déposer des armes dans les tombes (à Letcani, même dans les tombes d'inhumation), ainsi que la cuisson secondaire obligatoire d'au moins un des pots en pâte granuleuse provenant de l'incinération, habitude qui rapproche les tombeaux de cette catégorie

à ceux du groupe nommé « Tirgșor-Olteni ». Il y a aussi d'autres éléments germaniques, comme, par exemple, le coutume à deux fibules (presque tous de type germanique), le dépôt rituel de peignes, divers pendentifs en métal, certains vases traditionnellement gothiques d'après leur forme et leur décor et surtout l'inscription runique incisée sur une fusairole en argile. Il résulte des deux noms propres, Ido et Rangahilda, que l'objet à écriture runique ancienne provient d'une famille de tribus germaniques, qui probablement n'était pas seule dans cette région de la Moldavie, à la fin du IV^e siècle.

Considéré dans son ensemble, le cimetière de Lețcani a appartenu à une collectivité qui a cohabité dans un habitat relativement restreint, mais qui ne fut pas isolé des autres, situés à proximité. L'habitation du IV^e siècle s'est étendue dans quelques petits villages, très rapprochés et qui ont contrôlé le territoire autour de ce noyau.

Le déclin de leur pouvoir social-politique a coïncidé avec leur dispersion par les invasions des Huns qui souvent ont suivi leurs traces. Les regroupements ultérieurs, difficilement reconstitués, ont conservé certaines traditions matérielles et spirituelles, rappelant longtemps l'apogée de cette culture du IV^e siècle de notre ère.

LÉGENDE DE FIGURES

- Fig. 1. — Position de la nécropole de Lețcani (2) dans l'aire d'expansion de la culture Sîntana de Mureș — Cernjachov (1).
- Fig. 2. — Plan général de la nécropole : 1, tombe d'homme ; 2, tombe de femme ; 3, tombe d'enfant ; 4, tombe d'incinération ; 5, tombe d'inhumation ; 6, tombe d'inhumation (ou zone de tombe) dérangée ; 7, tombeau d'inhumation pour lequel on n'a pas pu faire des observations de terrain (informations fournies par les gens du pays.)
- Fig. 3. — Diffusion des objets de parure et des accessoires vestimentaires dans la nécropole ; 1, fibule ; 2, boucle de ceinture ; 3, pendentif ; 4, collier de perles.
- Fig. 4. — Diffusion des objets d'usage courant et de toilette, des armes et des offrandes de viande sur le territoire de la nécropole ; 1, peigne ; 2, offrande de viande ; 3, fusairole, aiguilles et poinçons ; 4, arme ; 5, couteau.
- Fig. 5. — Négatif de l'inscription runique de la fusairole du tombeau 36.
- Fig. 6. — Tombe 1.
- Fig. 7. — Tombes 2 (1, 2) et 3 (3-13).
- Fig. 8. — Tombe 4.
- Fig. 9. — Tombe 5.
- Fig. 10. — Tombes 6 (1-3) et 8 (4-7).
- Fig. 11. — Tombes 9 (1-3) et 10 (4-9).
- Fig. 12. — Tombes 11 (1, 2), 12 (3, 4) et 13 (15, 6).
- Fig. 13. — Tombe 14.
- Fig. 14. — Tombe 15.
- Fig. 15. — Tombe 16.
- Fig. 16. — Tombes 17 (1-3) et 18 (4-6).
- Fig. 17. — Tombe 19.
- Fig. 18. — Tombe 21.
- Fig. 19. — Tombes 20 (1-4) et 22 (5-8).
- Fig. 20. — Tombe 23.
- Fig. 21. — Tombe 23.
- Fig. 22. — Tombe 24.
- Fig. 23. — Tombes 25 (1-5) et 26 (6-10).
- Fig. 24. — Tombes 27 (1-6) et 28 (7-10).
- Fig. 25. — Tombe 29.
- Fig. 26. — Tombe 30.
- Fig. 27. — Tombes 31 (1), 32 (2) et 35 (3).
- Fig. 28. — Tombe 33.
- Fig. 29. — Tombe 34.
- Fig. 30. — Tombe 36.
- Fig. 31. — Tombe 37.
- Fig. 32. — Tombe 38.
- Fig. 33. — Tombe 39.
- Fig. 34. — Tombes 39 (1-5) et 40 (6-8).
- Fig. 35. — Tombes 41 (1-3), 42 (4-7) et 43 (8-11).
- Fig. 36. — Tombes 44 (1-8) et 45 (9-13).
- Fig. 37. — Tombes 46 (1-4) et 47 (5-10).
- Fig. 38. — Tombe 48.
- Fig. 39. — Découvertes dans la couche archéologique datant du IV^e siècle.
- Fig. 40. — Tombeaux de Lețcani : 1, section III avec les tombeaux 8 (d'incinération) et 9 (d'inhumation) ; 2, tombe 9 ; 3, tombe 37 ; 4, tombe 36.
- Fig. 41. — Objets provenant des tombeaux d'inhumation ; tombe 21 (1, 8) ; tombe 10 (2) ; tombe 39 (3) ; tombe 36 (4, 5, 7) ; tombe 25 (6) ; tombe 23 (9).
- Fig. 42. — Céramique granuleuse des tombeaux 8 (8) et 11 (3) des tombes d'incinération et 4 (7), 16, (1), 21 (2), 36 (9), 39 (4), 45 (6) et 47 (5) des tombes d'inhumation.
- Fig. 43. — Céramique en pâte fine grisâtre et d'importation romaine des tombes d'inhumation 40 (2), 24 (3), 39 (4), 26 (5), 29 (6), 15 (7), 23 (8) et de tombe 8 d'incinération (1).

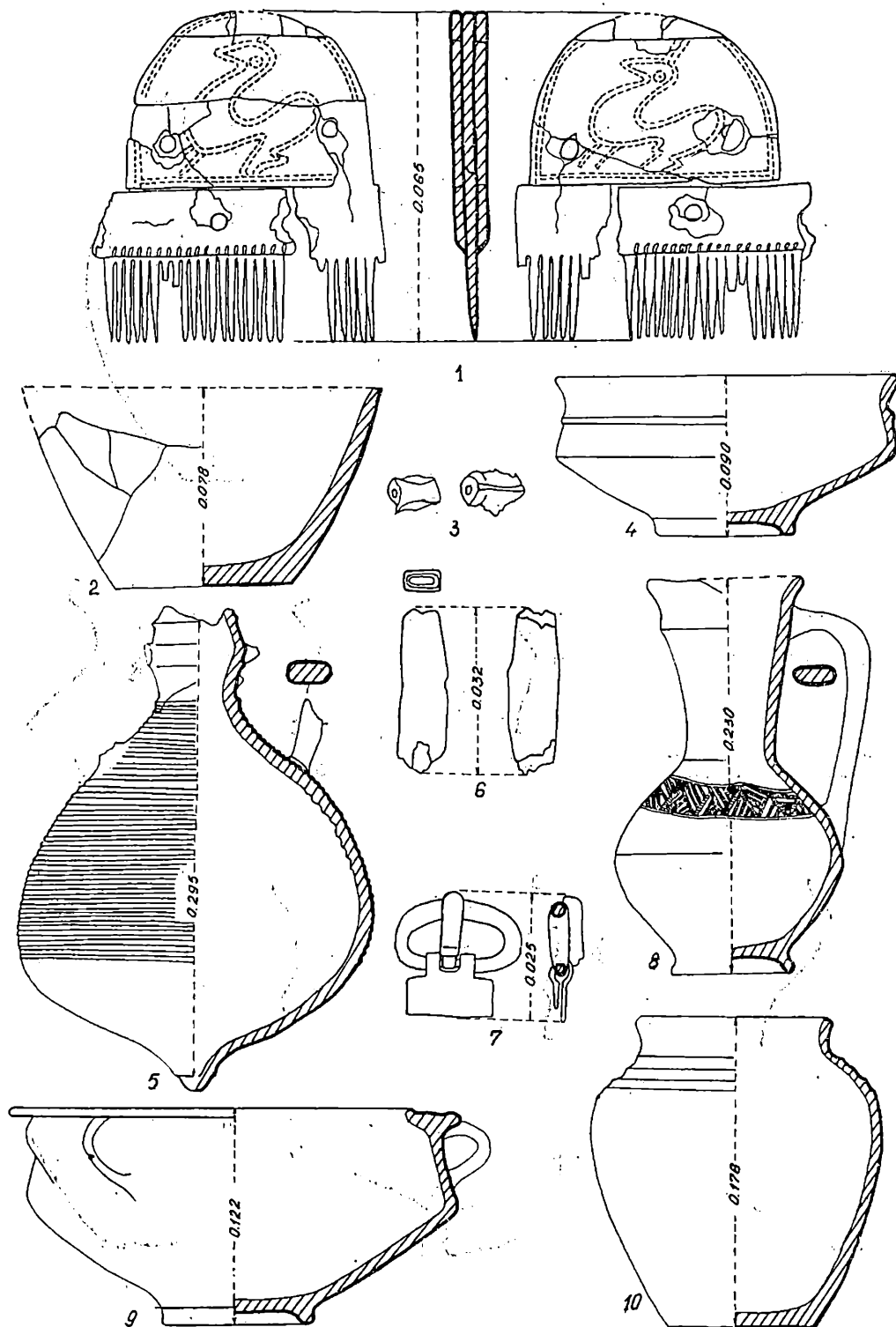

Fig. 6. — Mormintul 1.

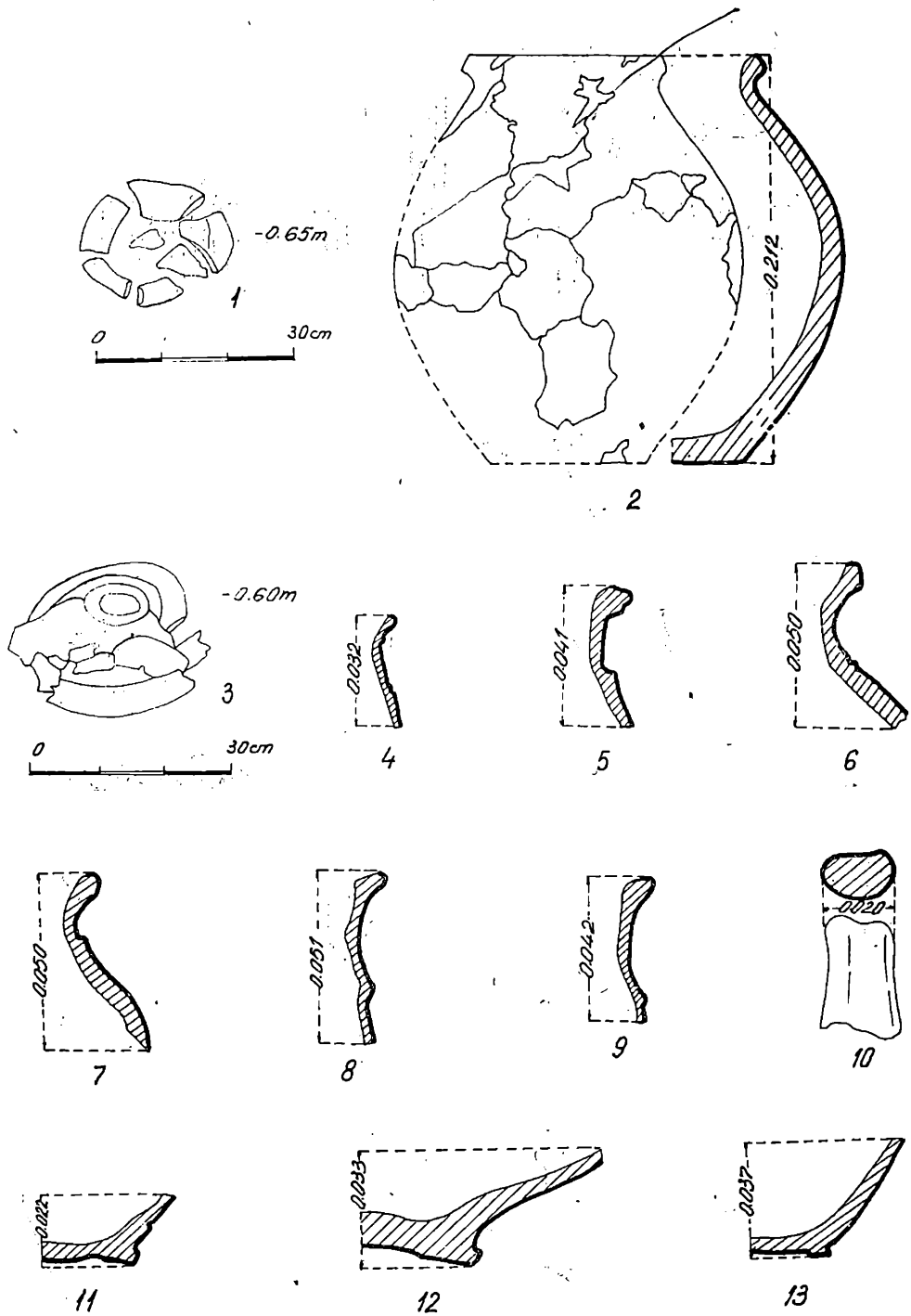

Fig. 7. — Mormintele 2 (1, 2) și 3 (3—13).

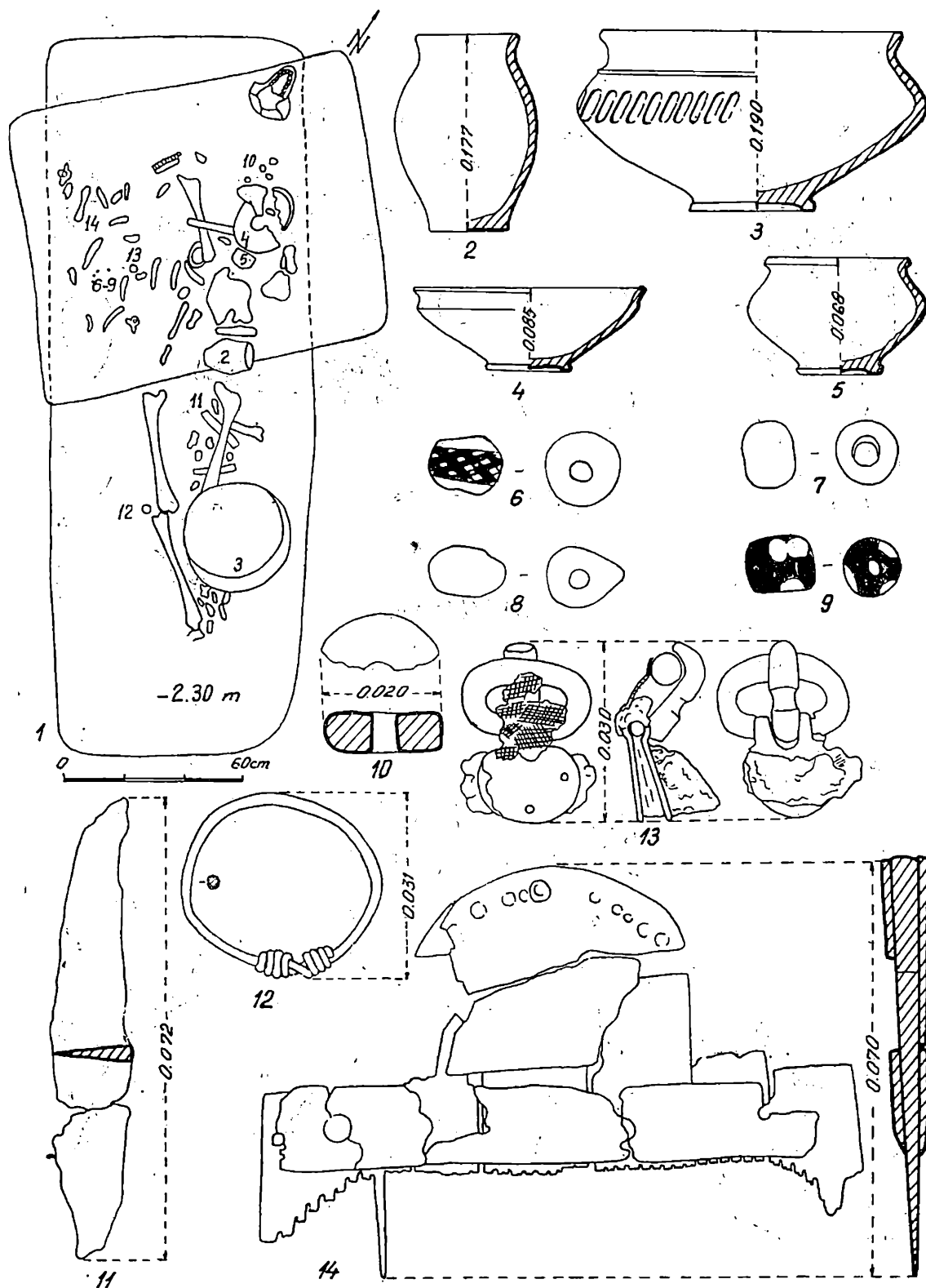

Fig. 8. - Mormintul 4.

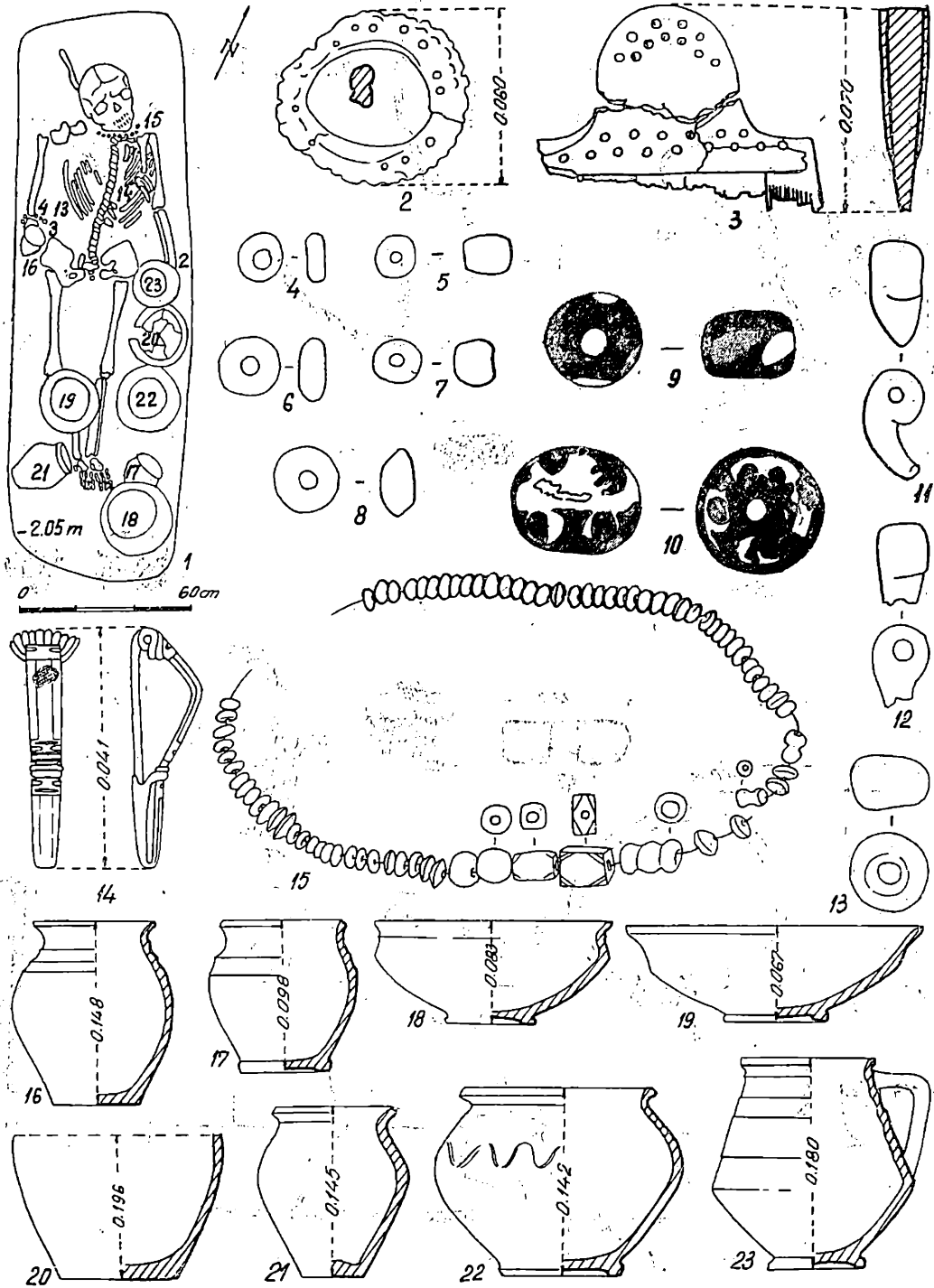

Fig. 9. - Mormintul 5.

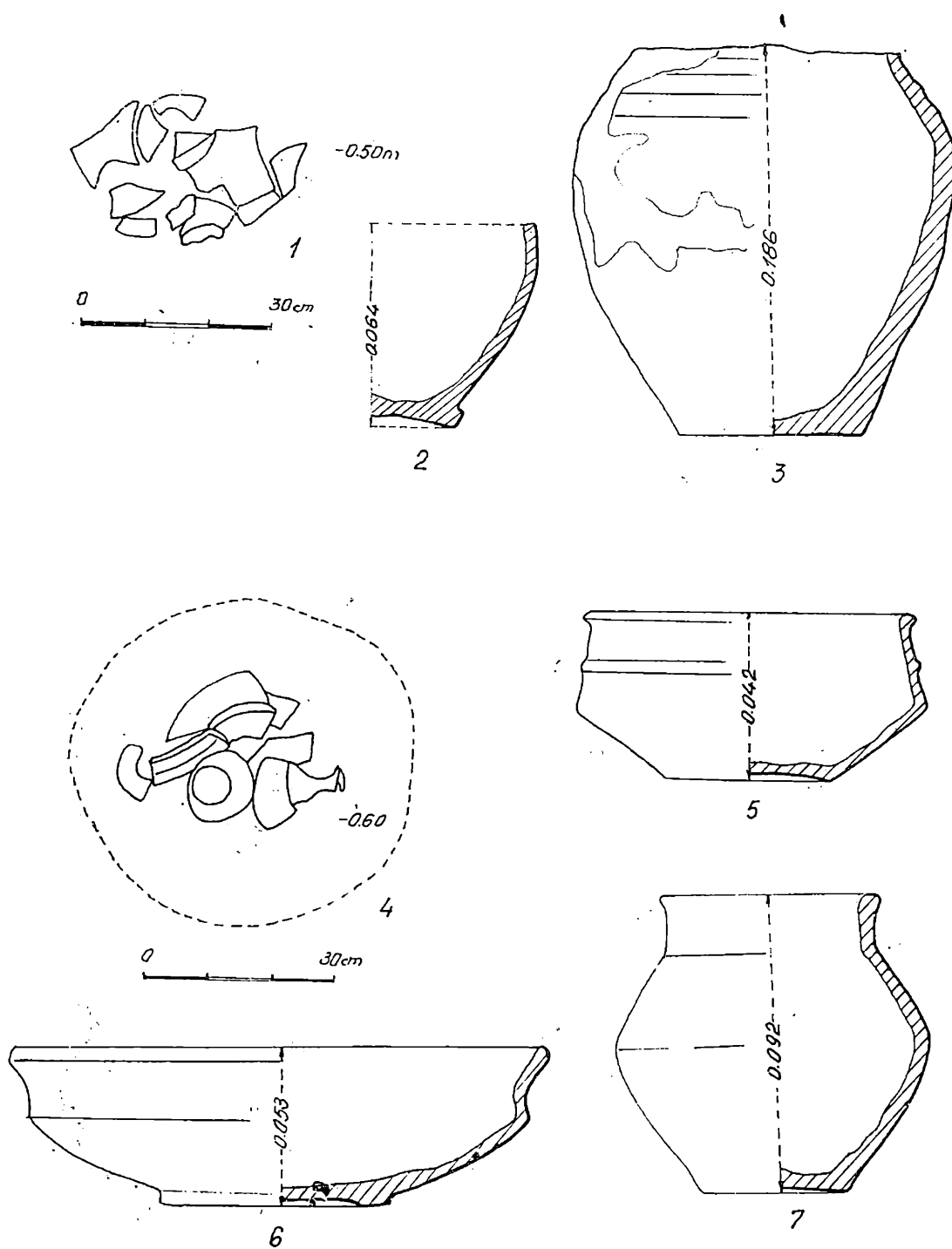

Fig. 10. — Mormintele 6(1-3) și 8(4-7).

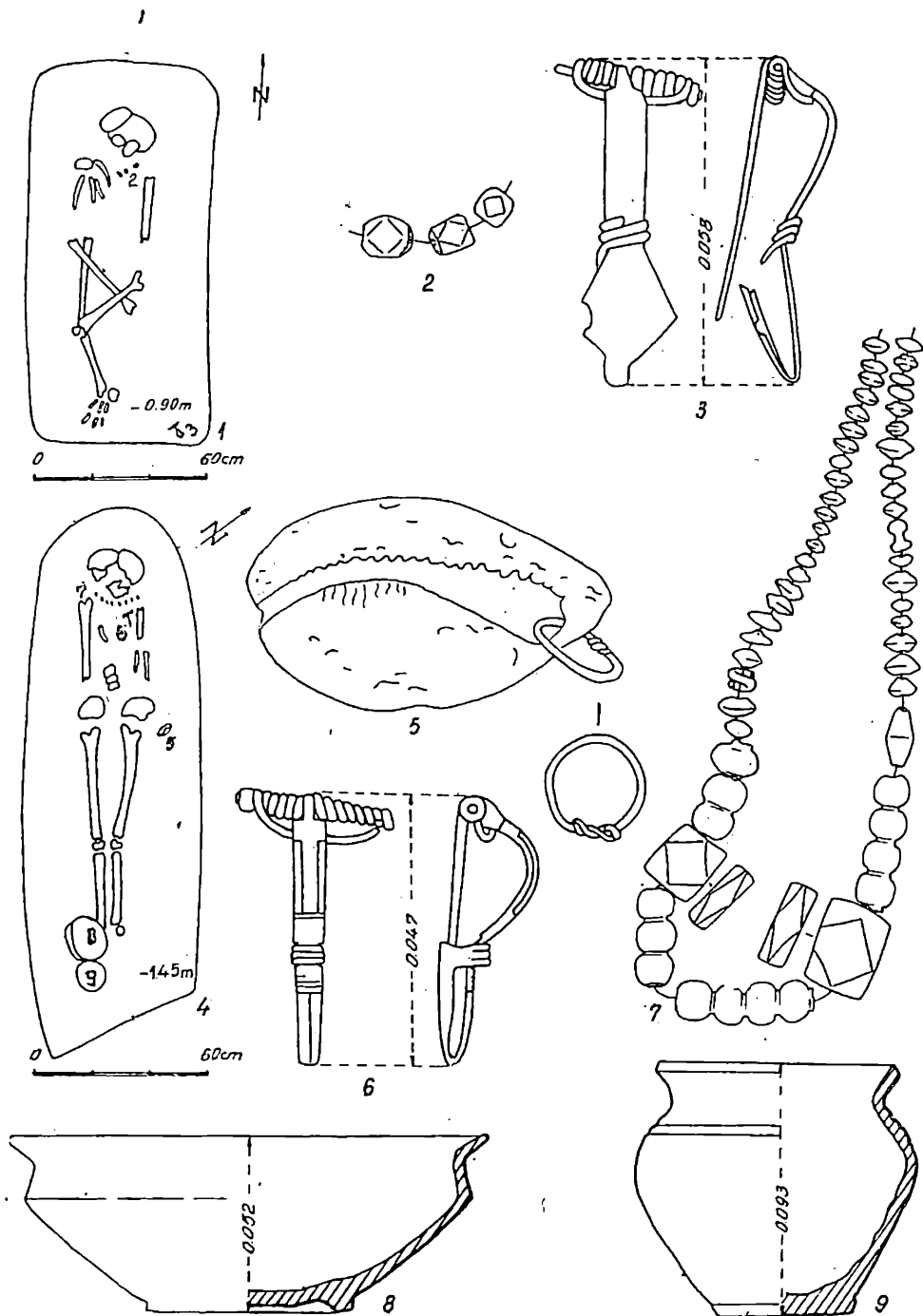

Fig. 11. — Mormintele 9(1-3) și 10(4-9).

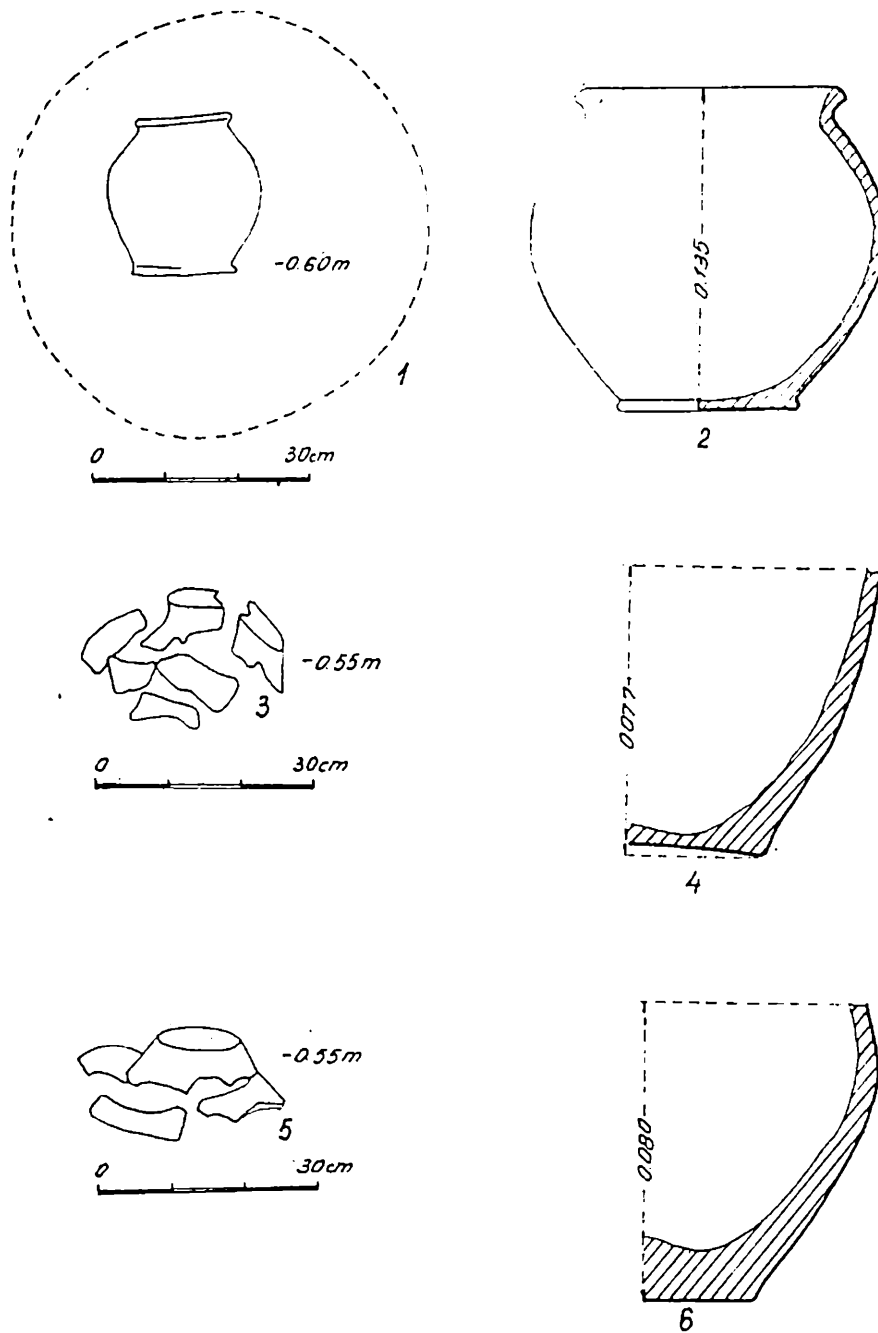

Fig. 12. — Mormintele 11 (1, 2), 12 (3, 4) și 13 (5, 6).

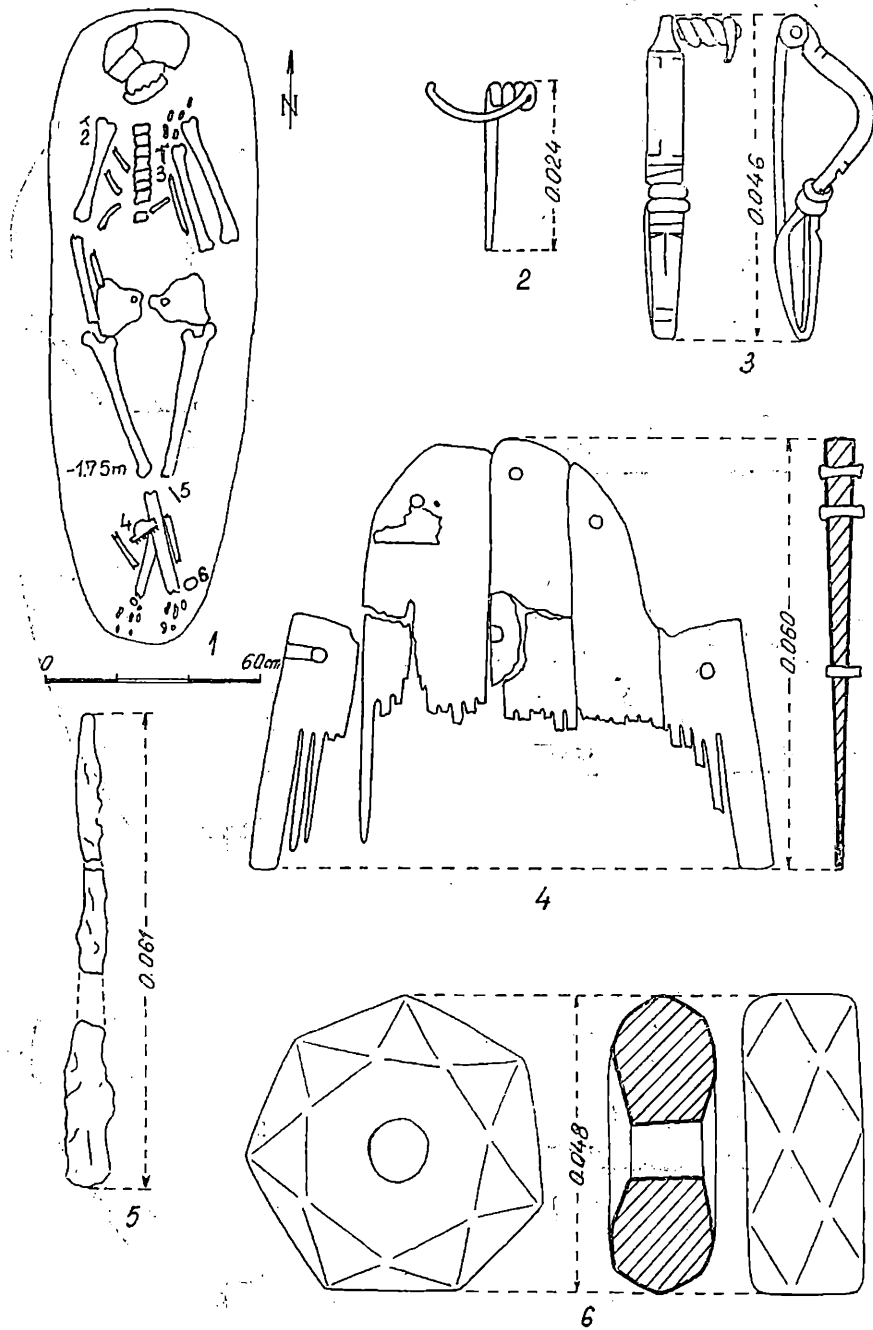

Fig. 13. — Mormintul 14.

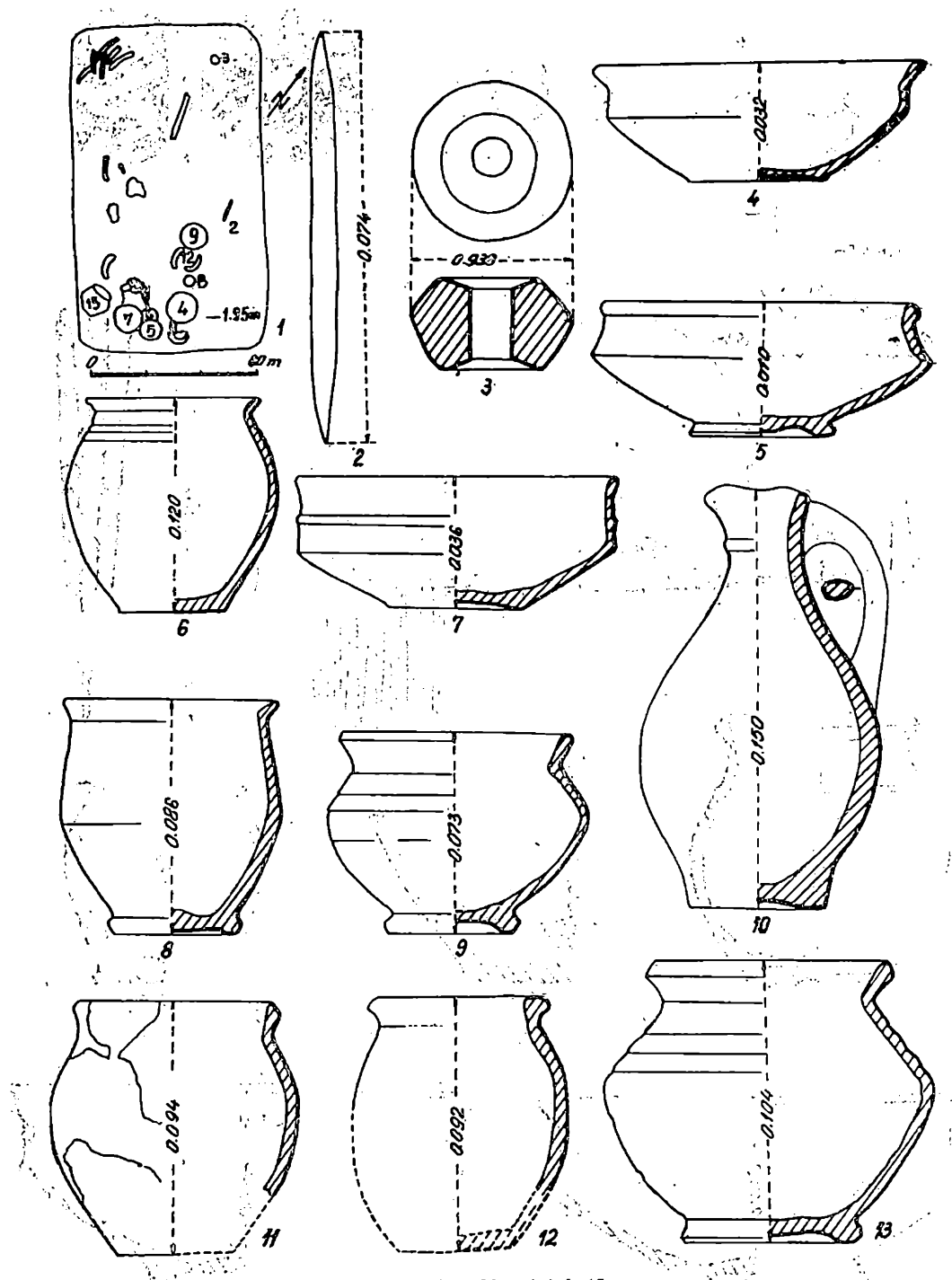

Fig. 14. — Mormintul 15.

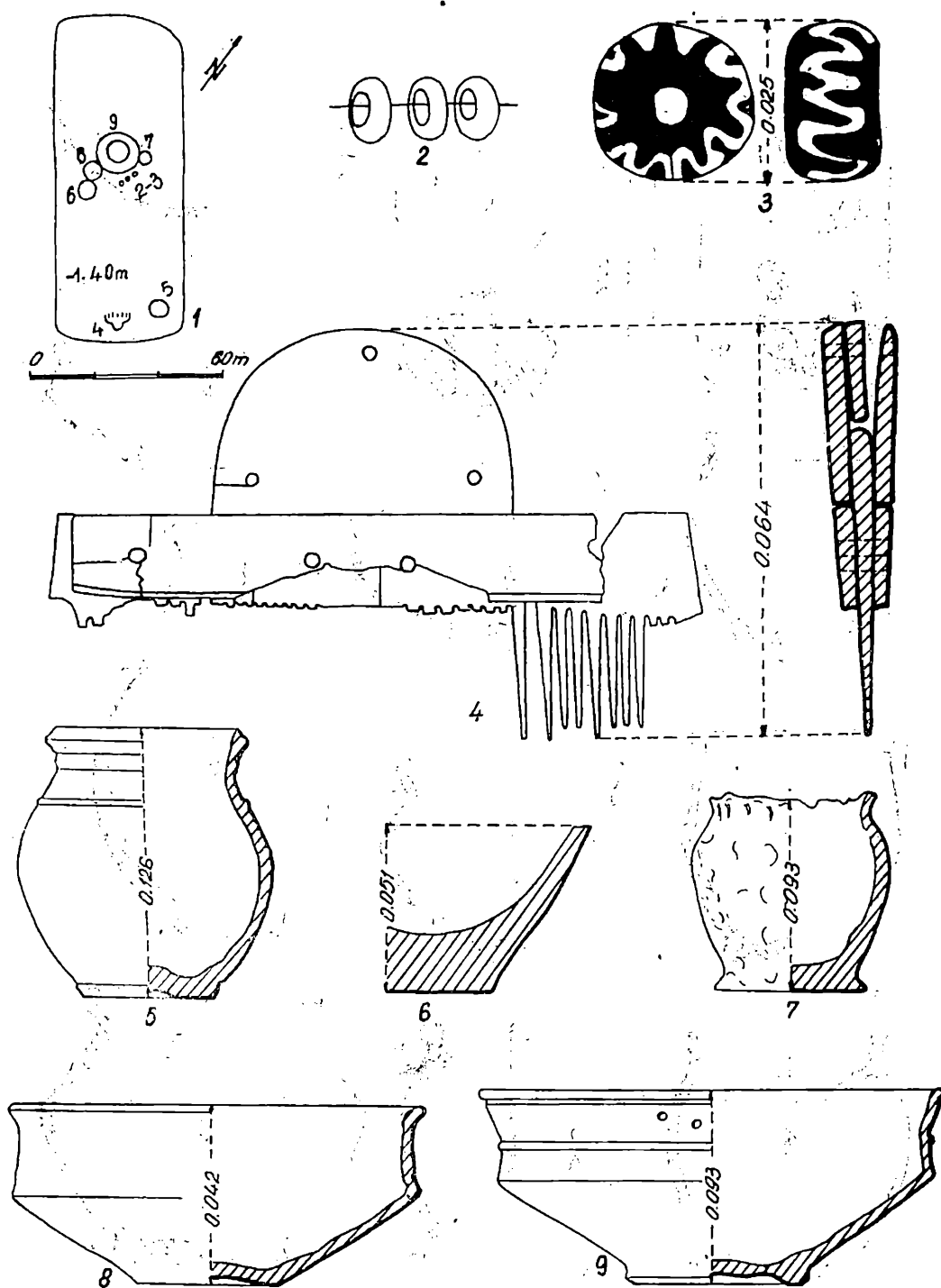

Fig. 15. — Mormintul 16.

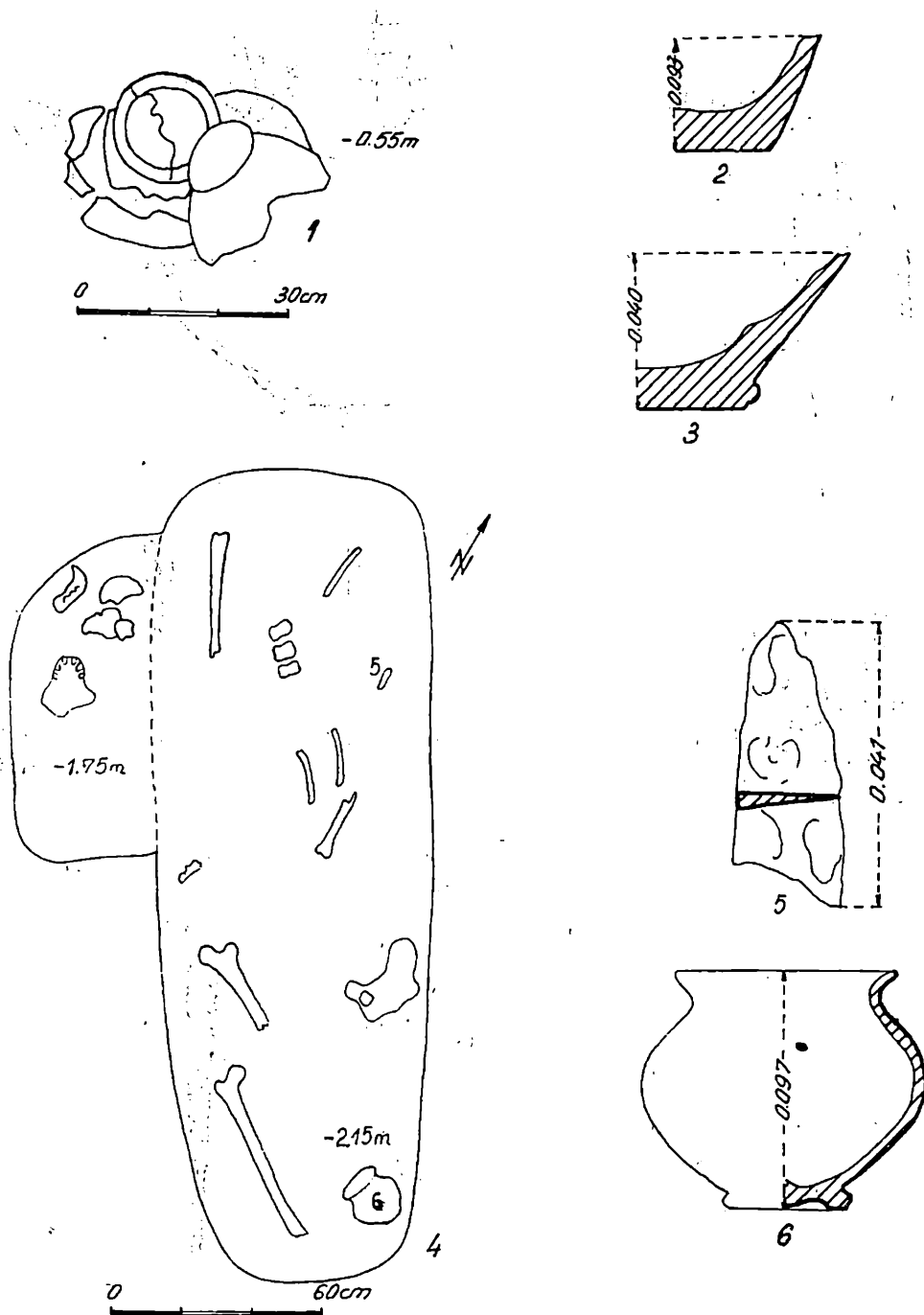

Fig. 16. — Mormintele 17 (1-3) și 18 (4-6).

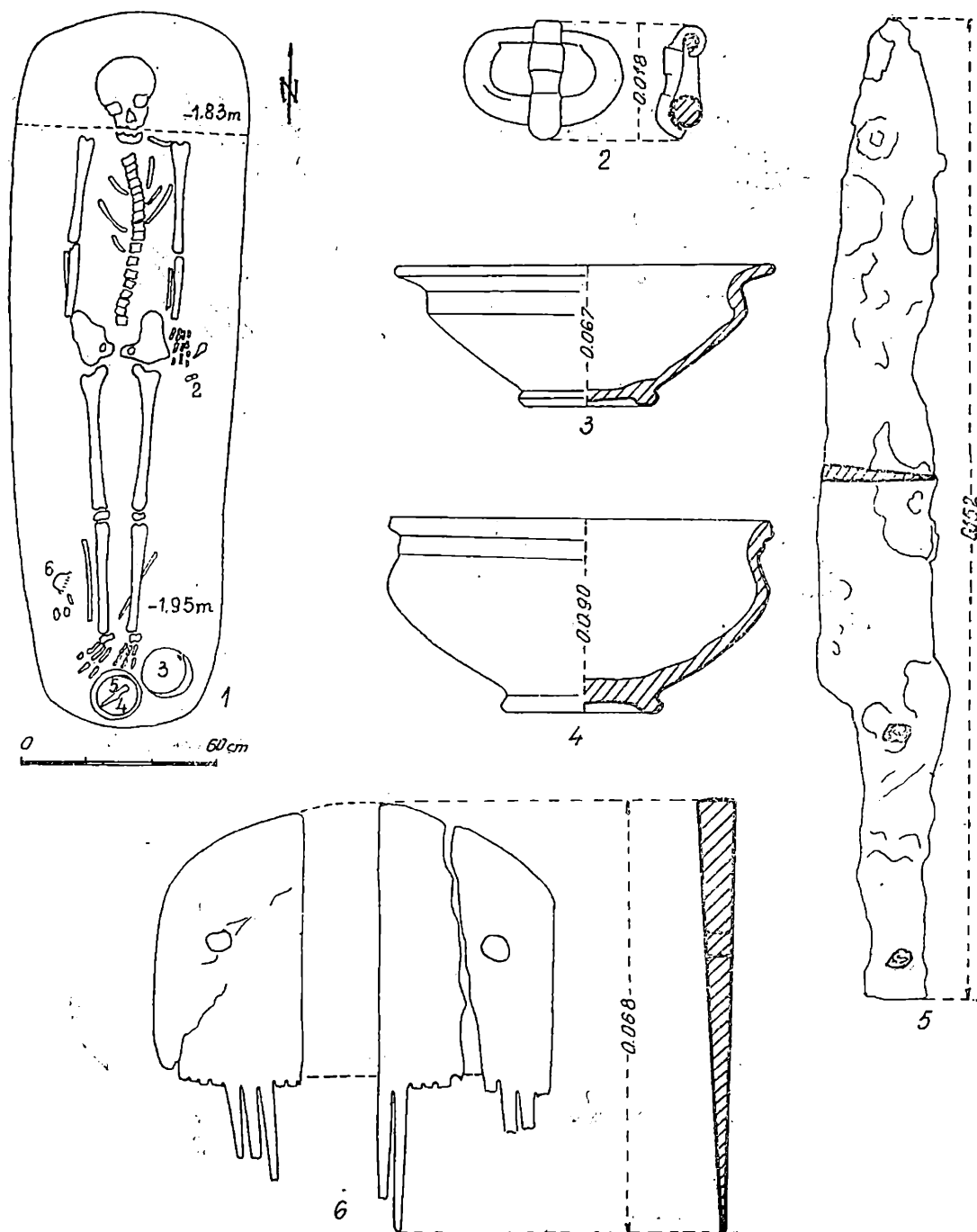

Fig. 17. — Mormintul 19.

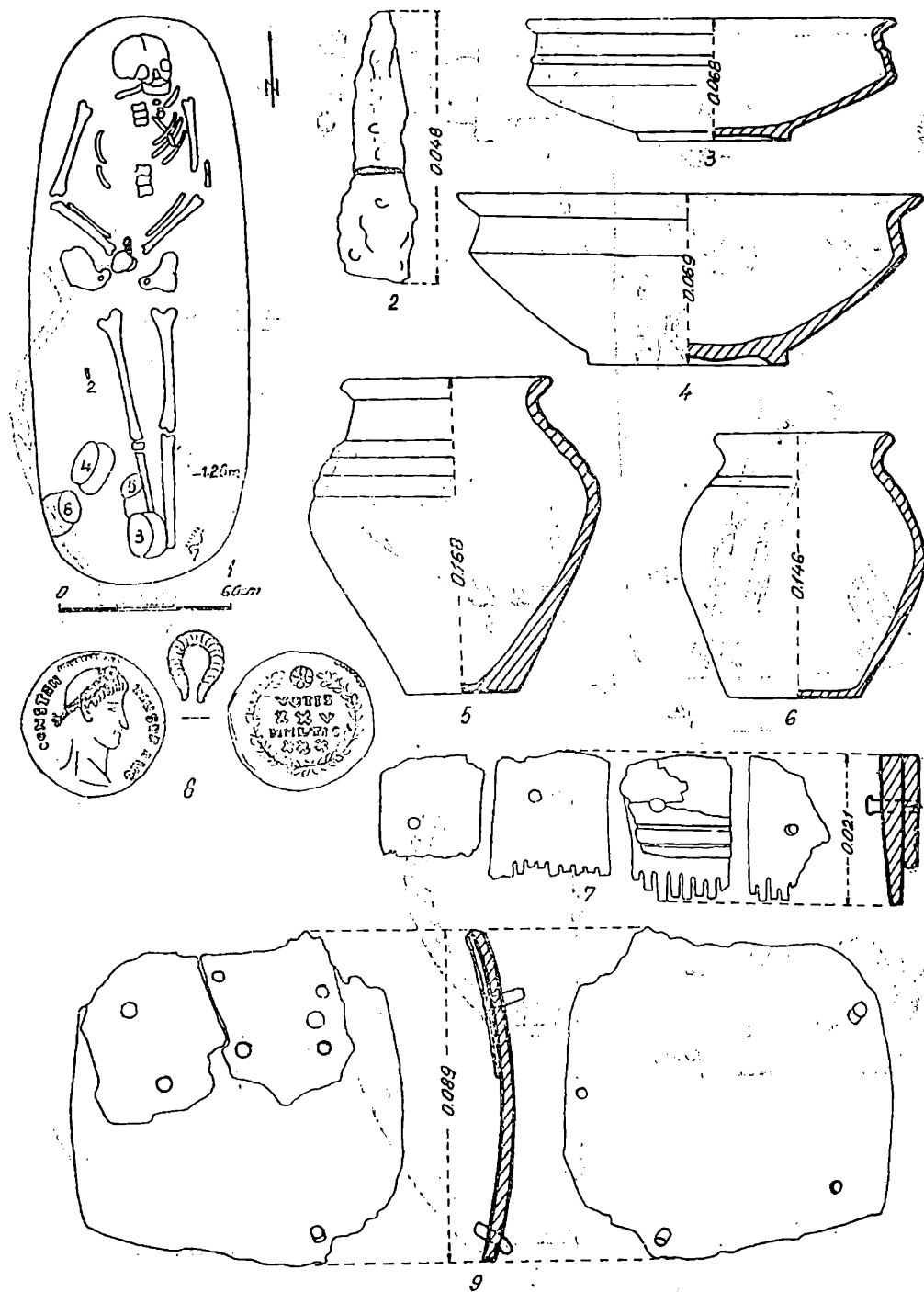

Fig. 18. — Mormintul 21.

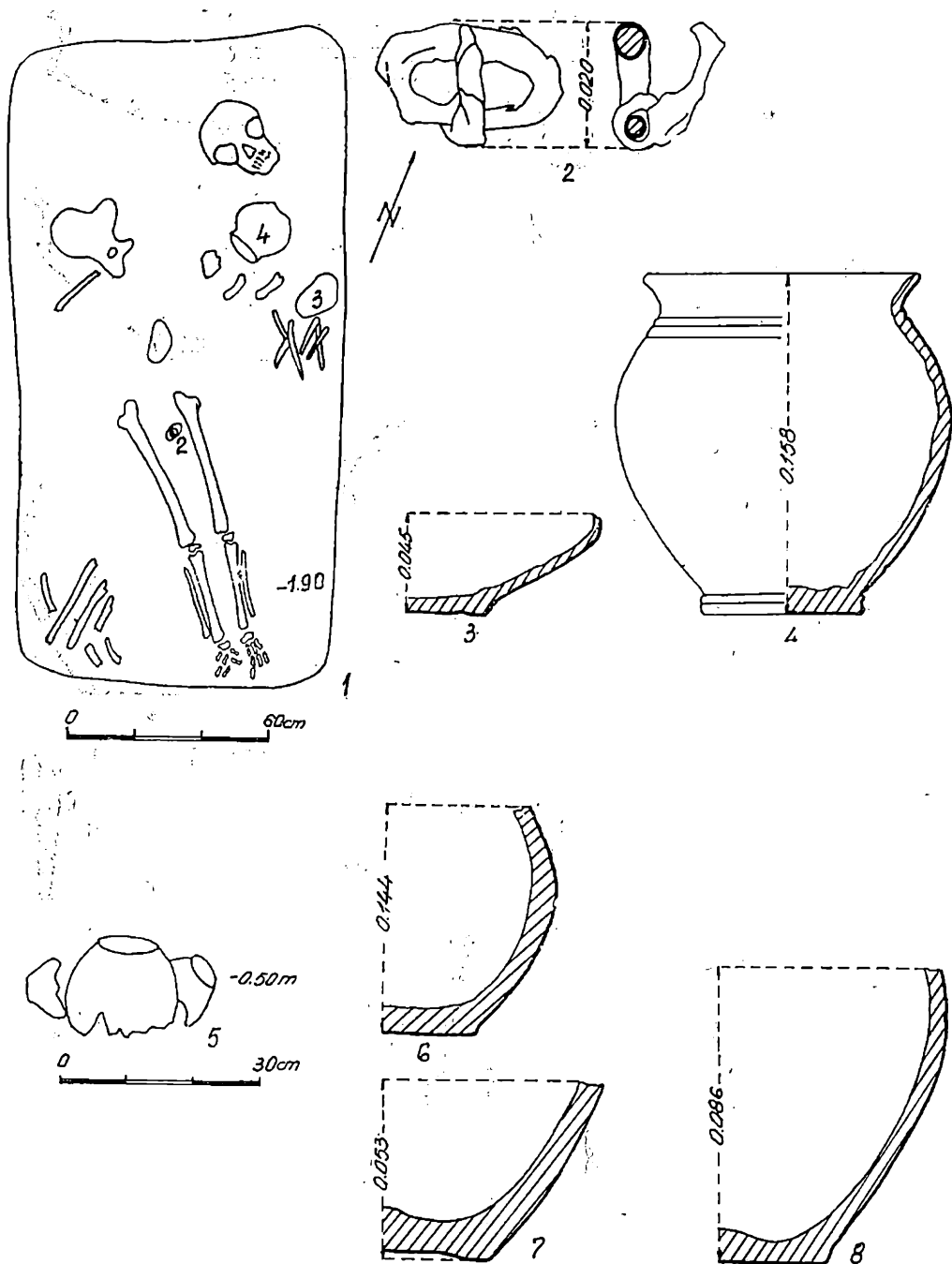

Fig. 19. — Mormintele 20 (1—4) și 22 (5—8).

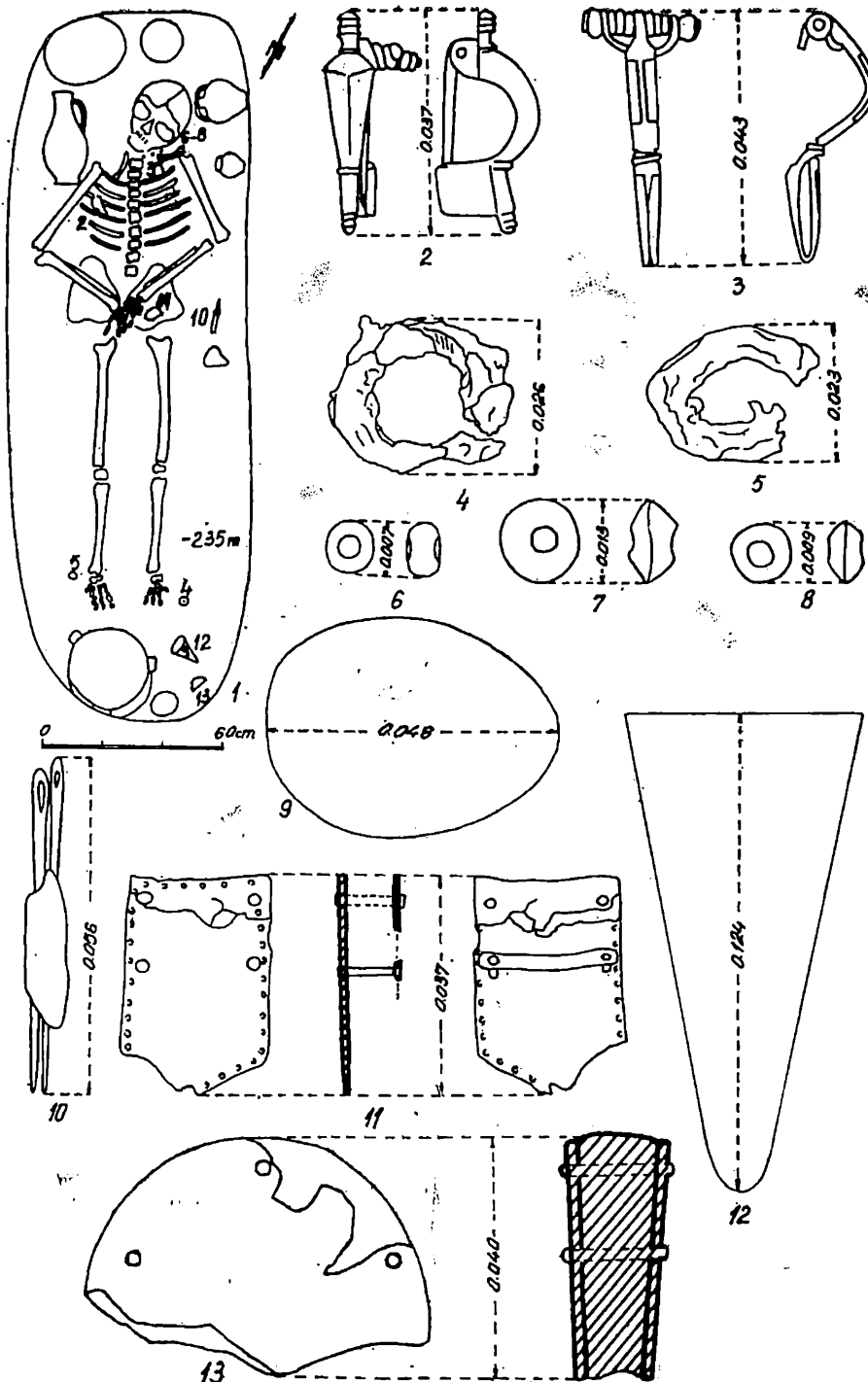

Fig. 20. — Mormintul 23.

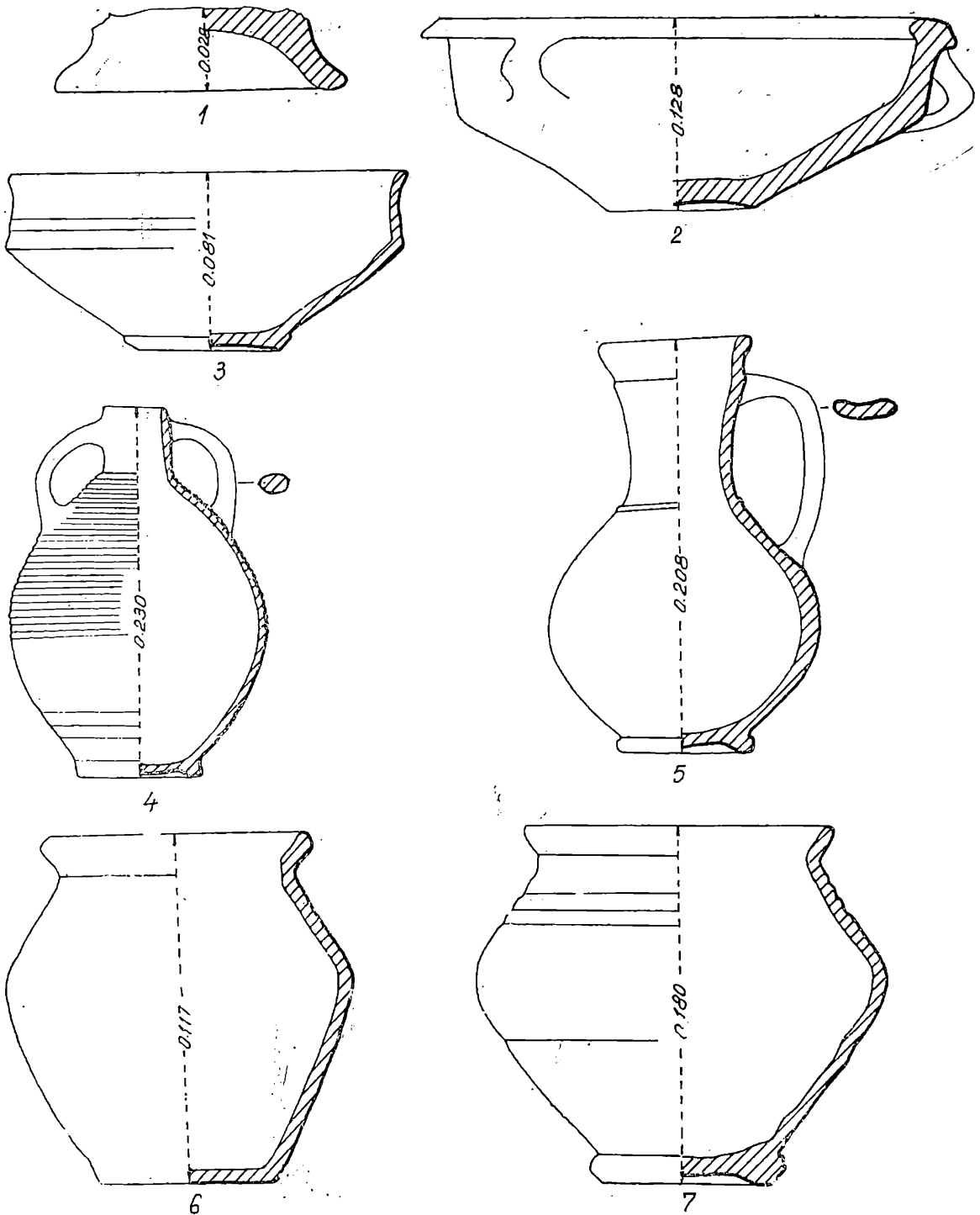

Fig. 21. — Mormintul 23.

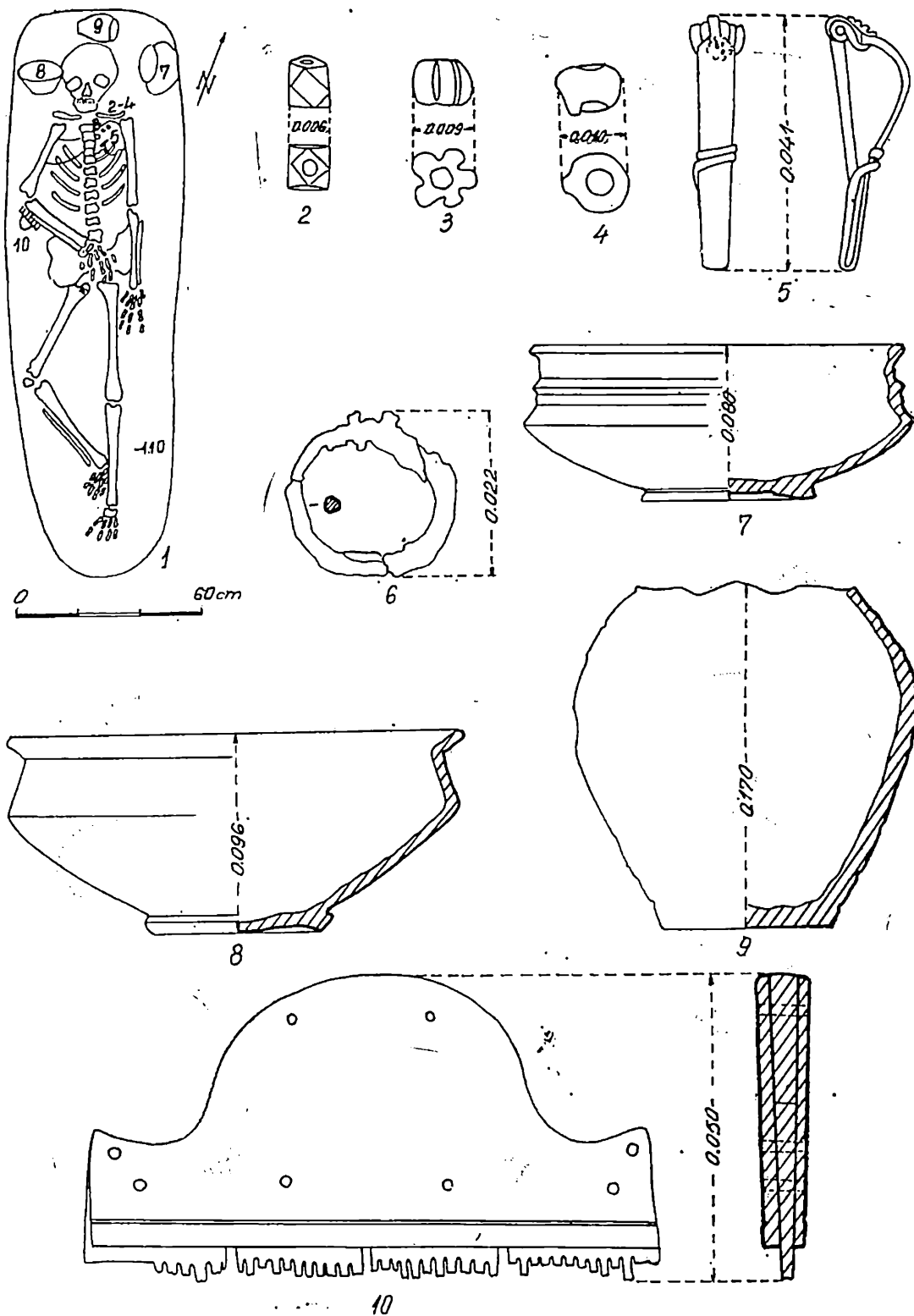

Fig. 22. — Mormintul 24.

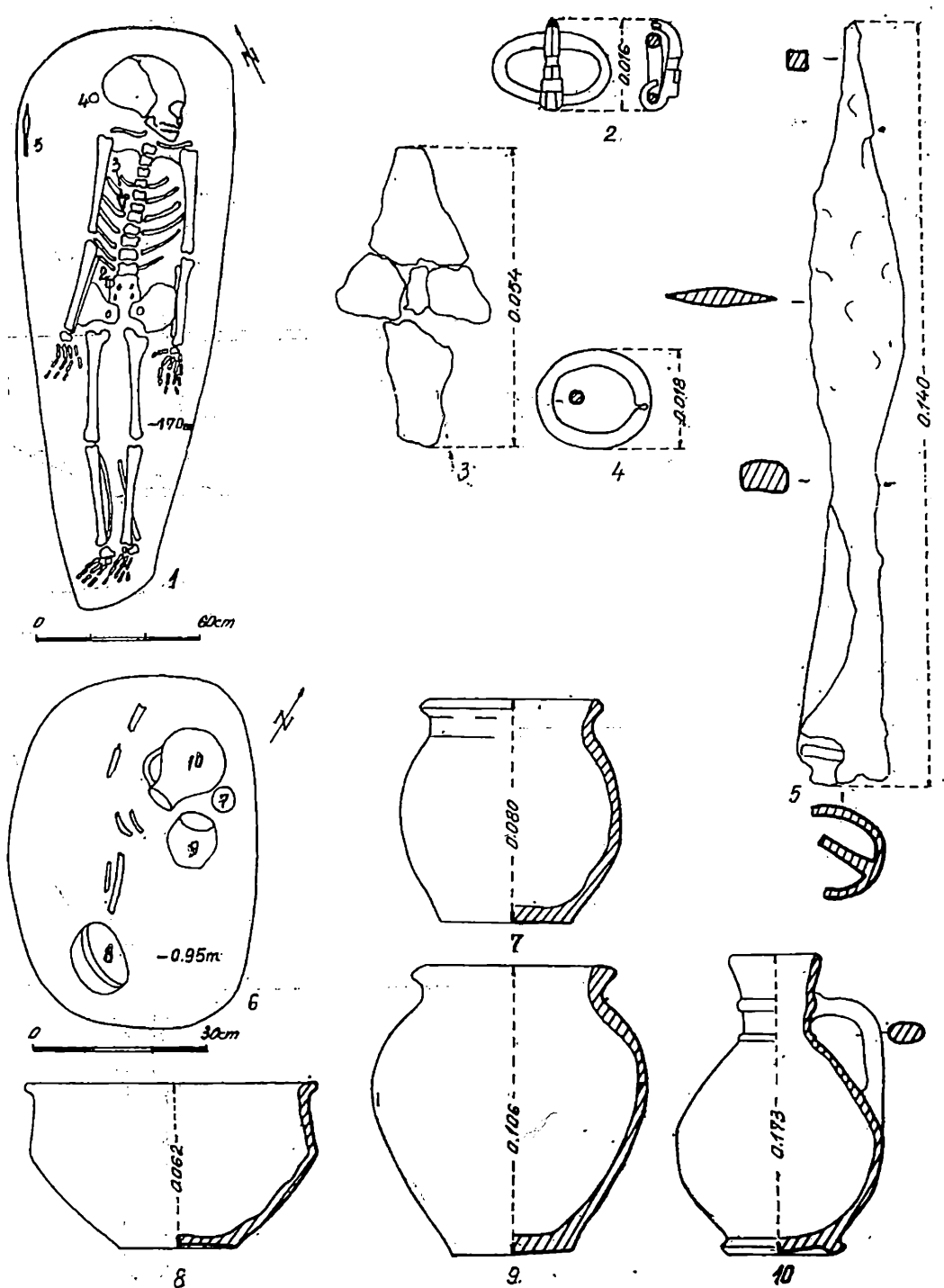

Fig. 23. — Mormintele 25 (1-5) și 26 (6-10)..

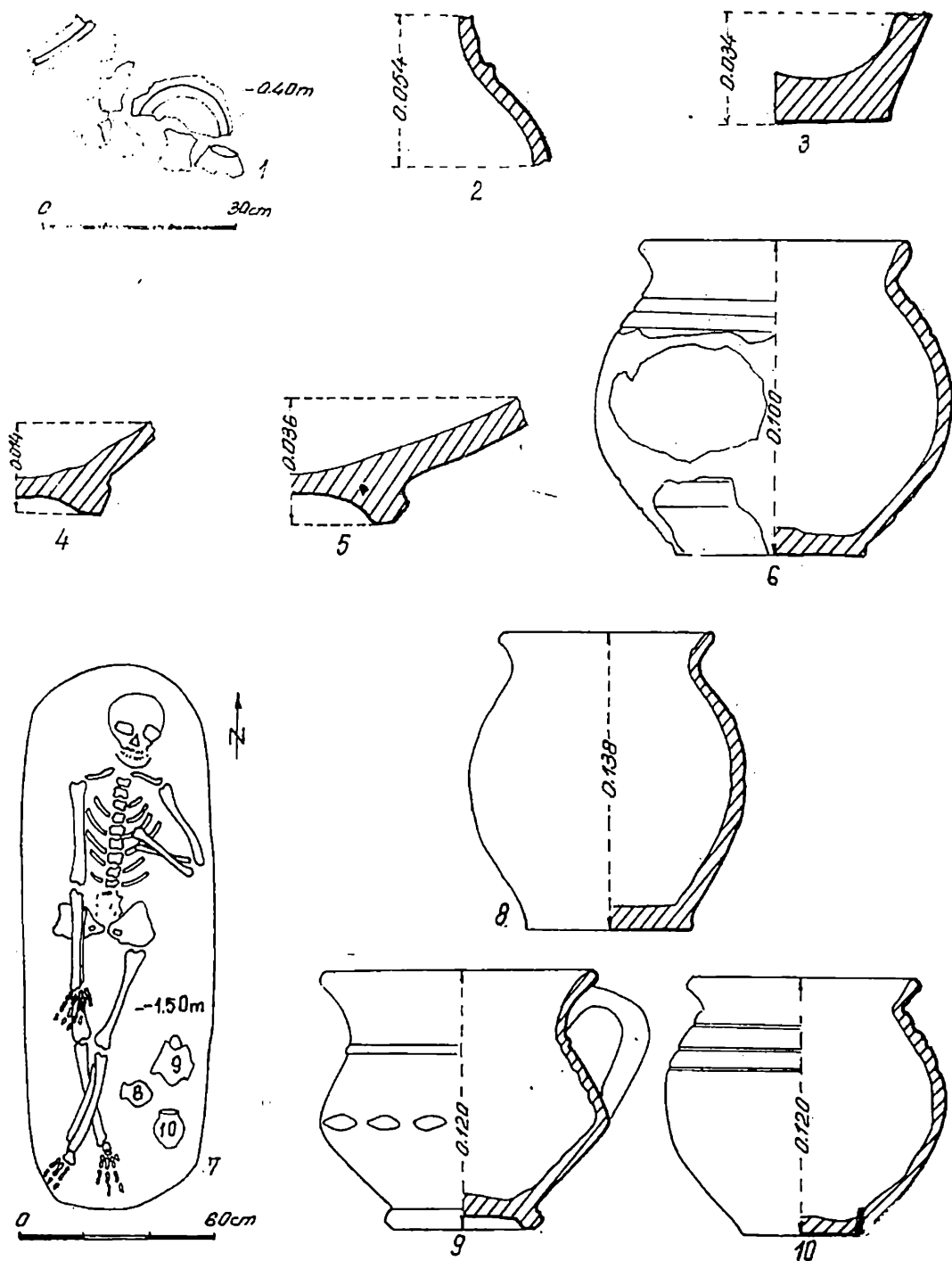

Fig. 24. — Mormintele 27 (1-6) și 28 (7-10).

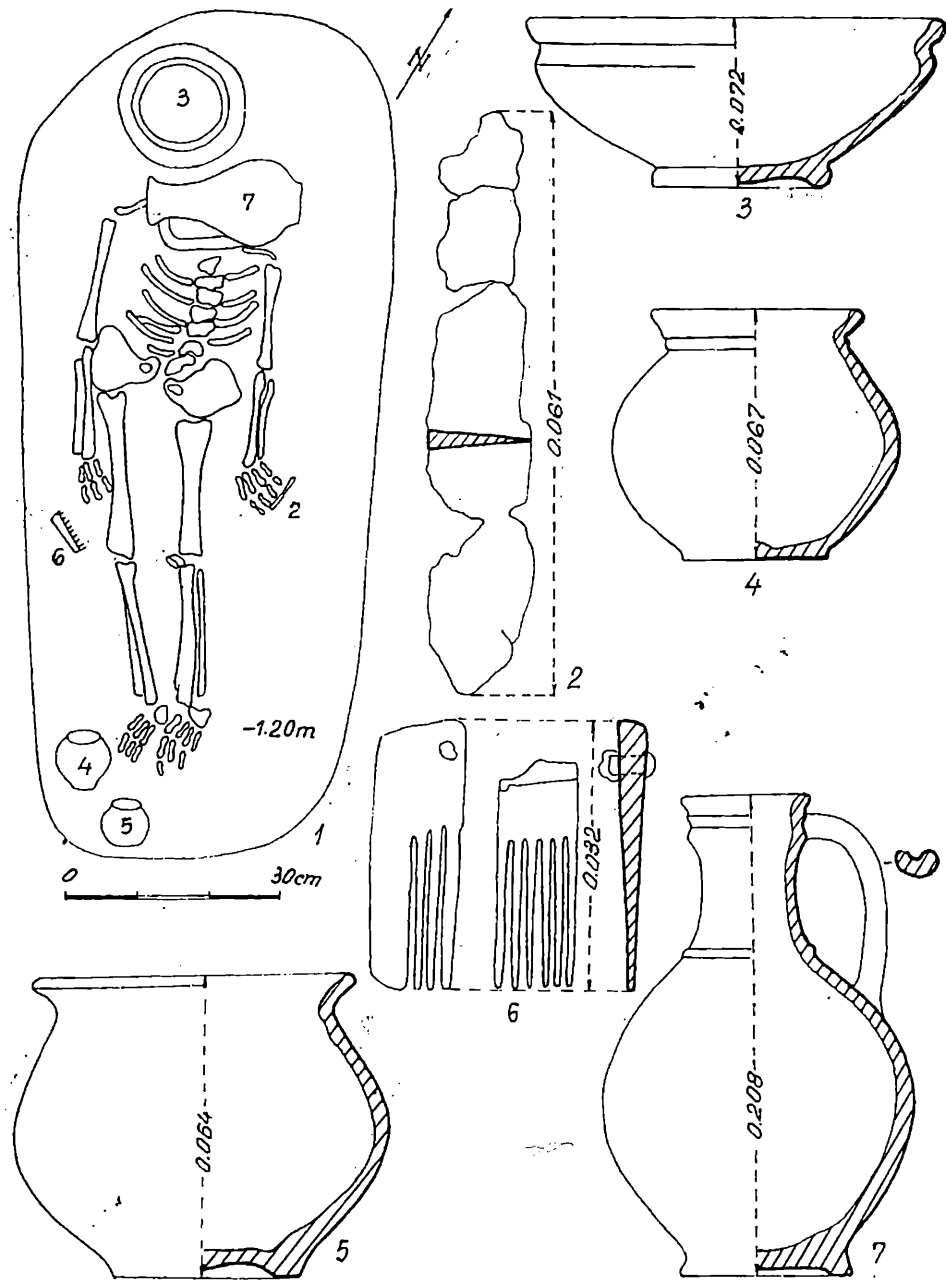

Fig. 25. — Mormintul 29.

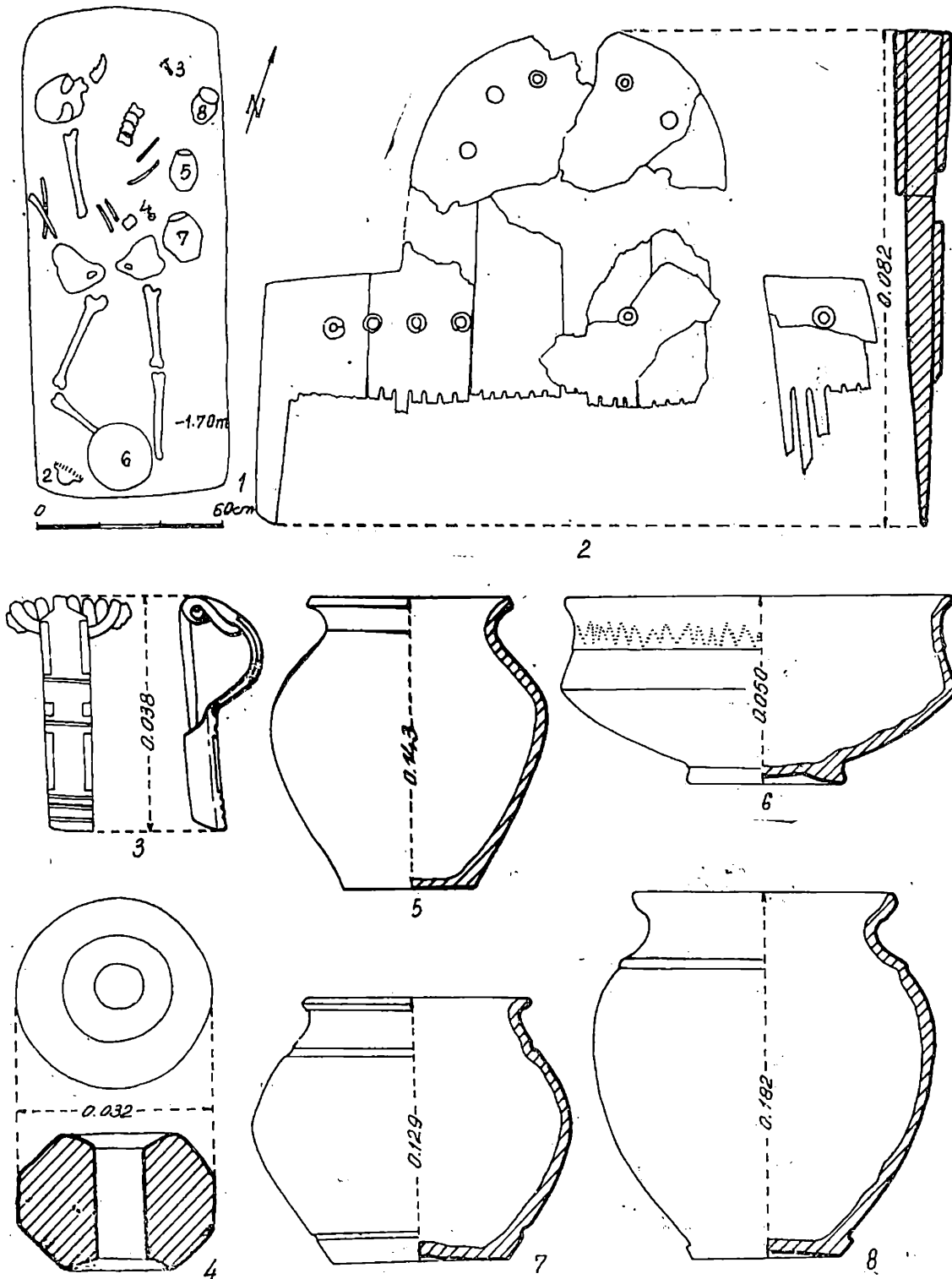

Fig. 26. — Mormintul 30.

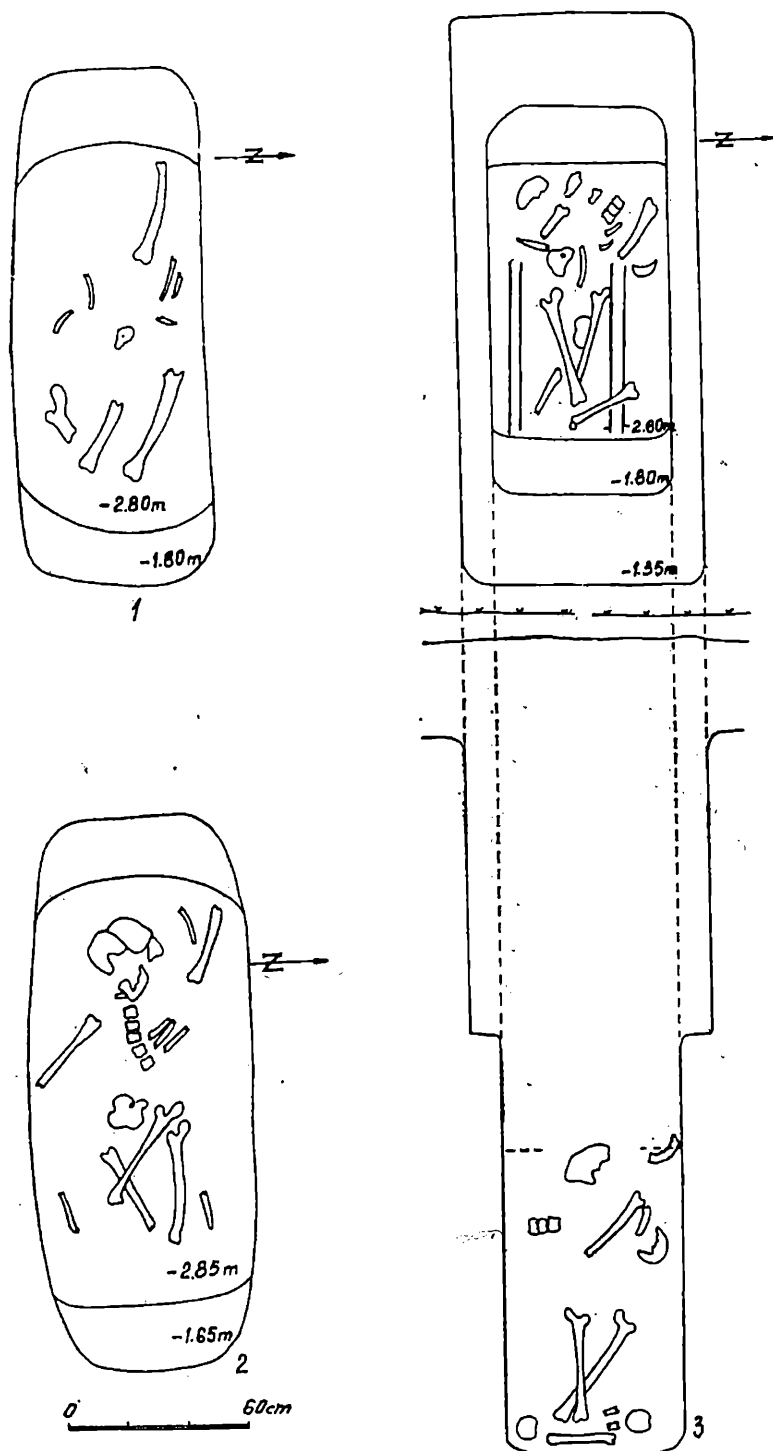

Fig. 27. — Mormintele 31 (1), 32 (2) și 35 (3).

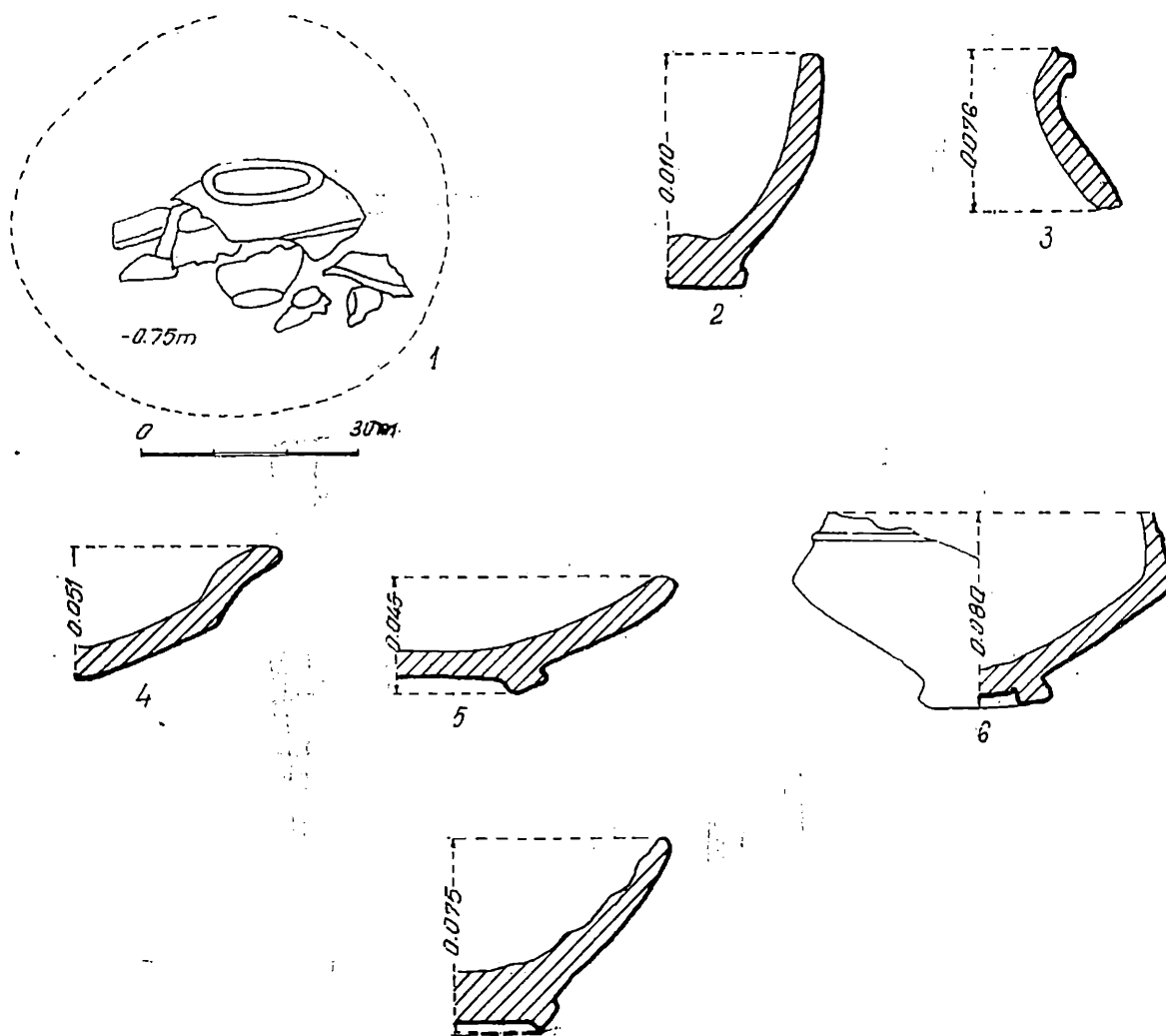

Fig. 28. — Mormintul 33.

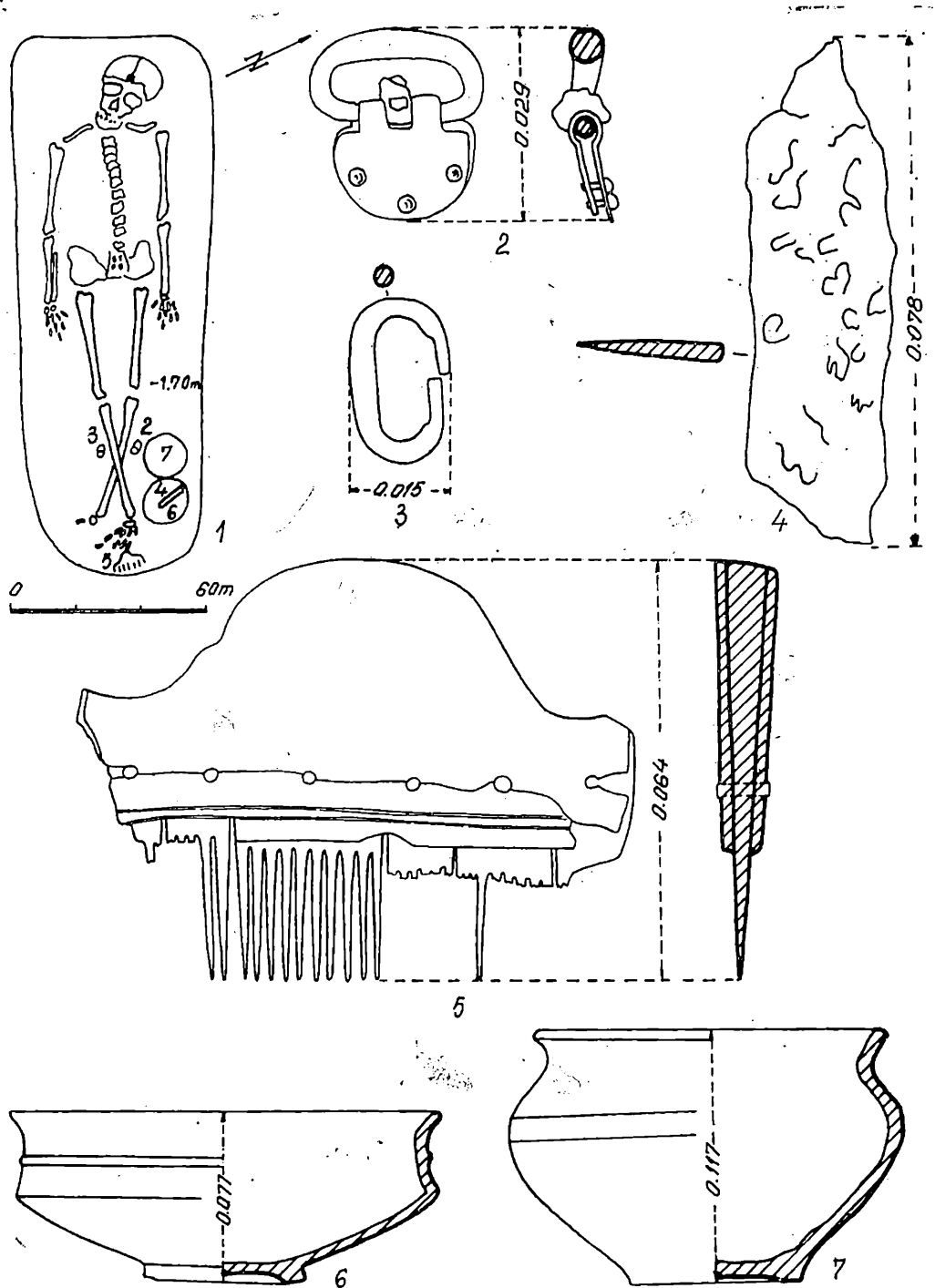

Fig. 29. — Mormintul 34.

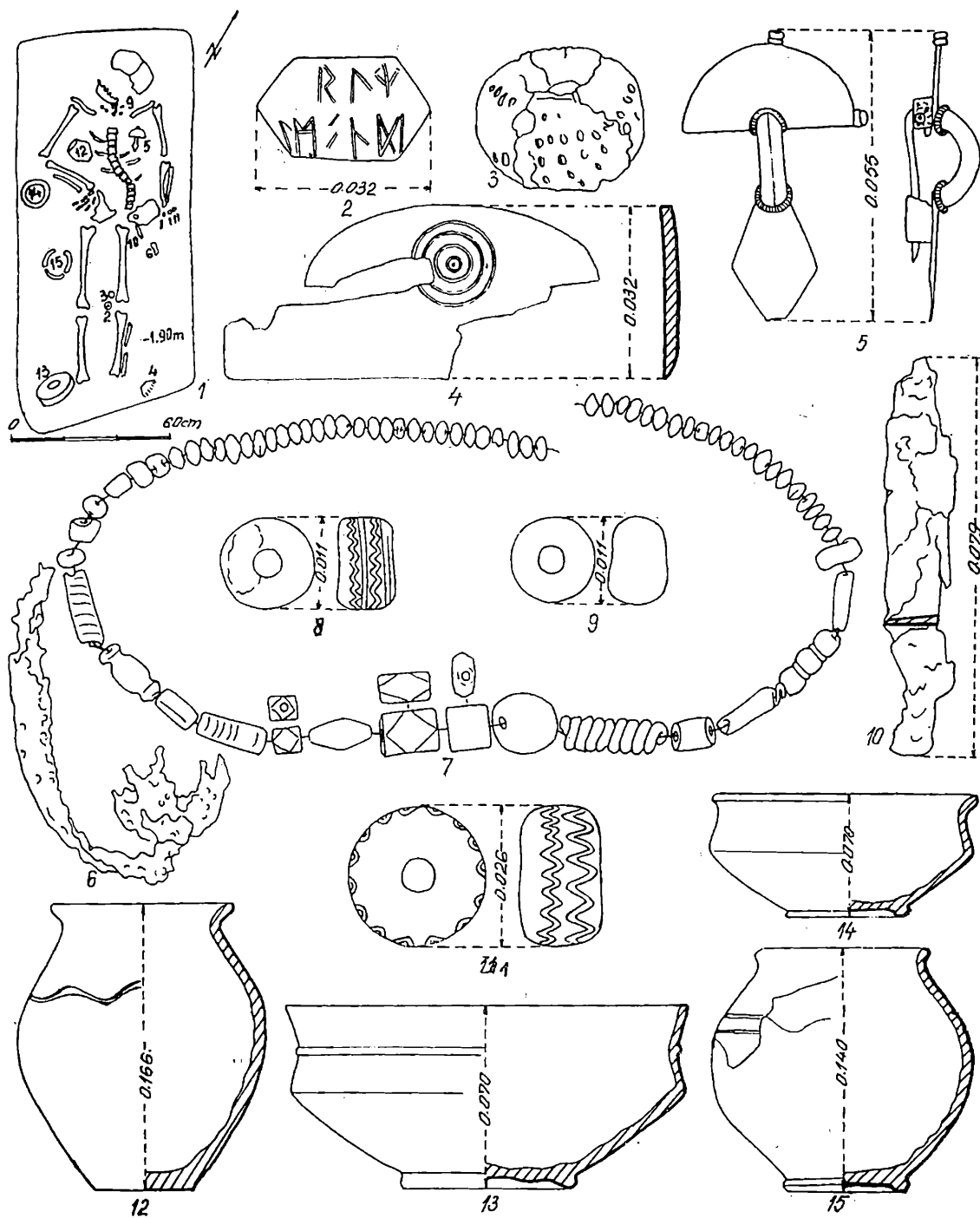

Fig. 30. — Mormintul 36.

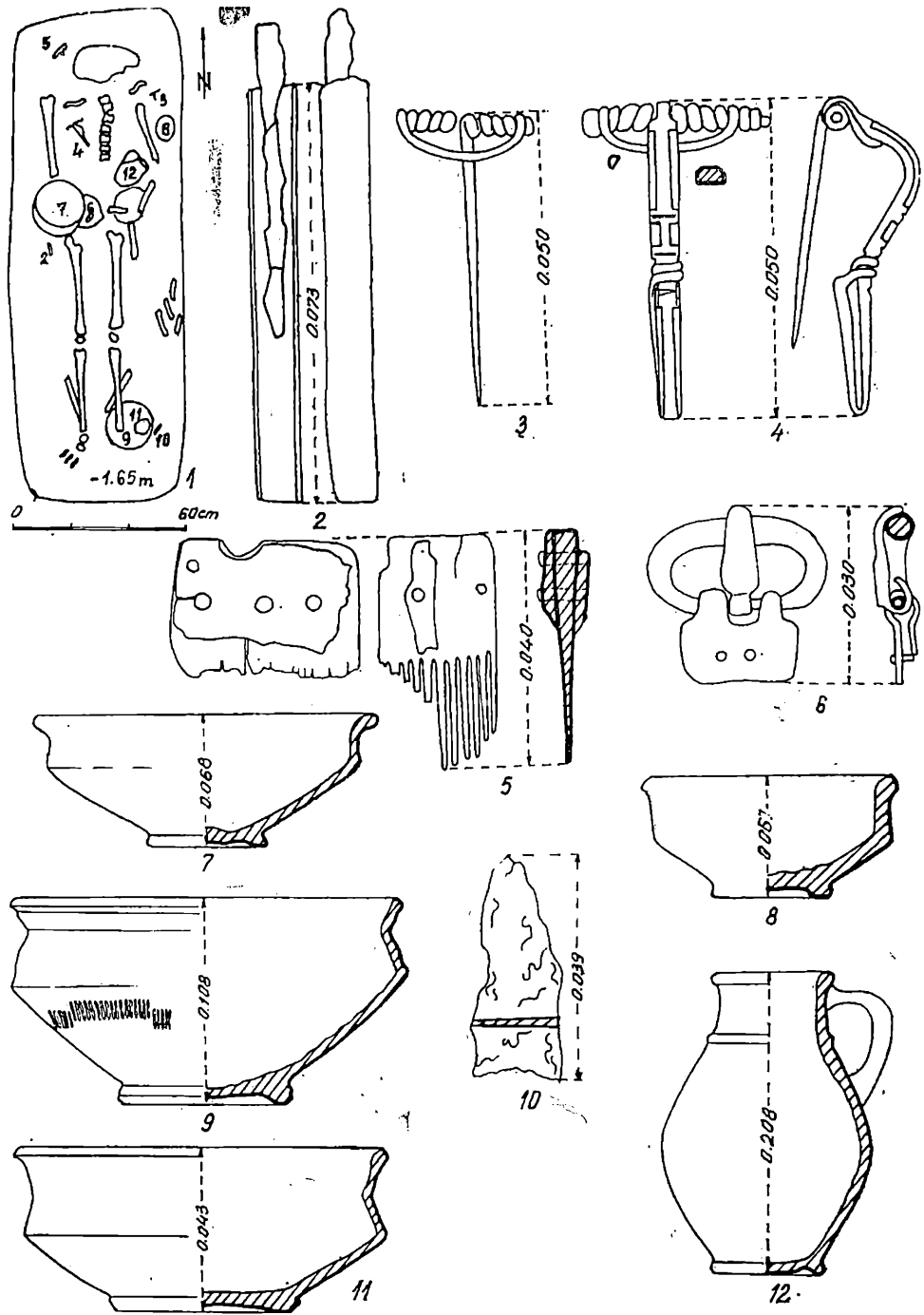

Fig. 31. — Mormintul 37a.

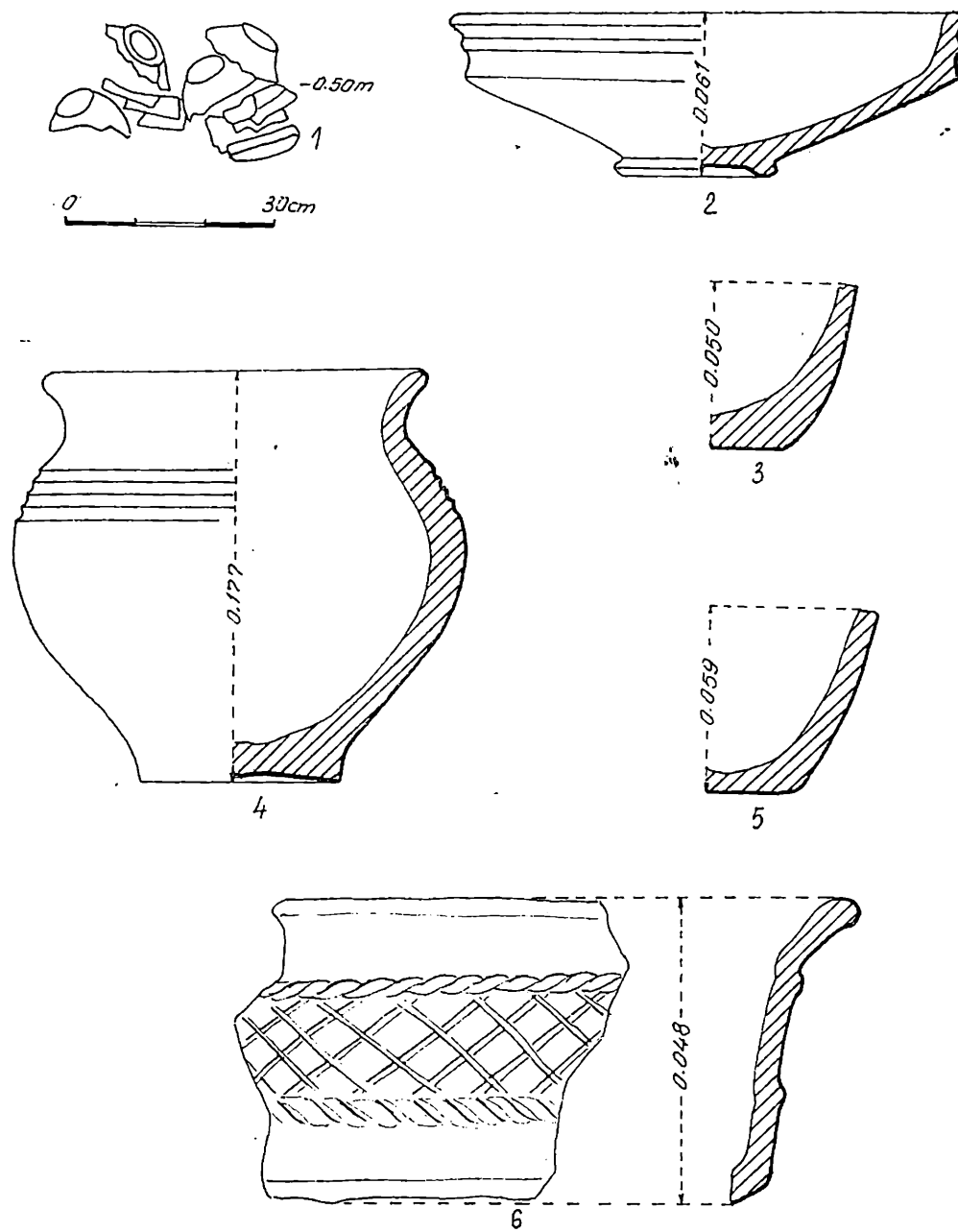

Fig. 32. — Mormintul 38.

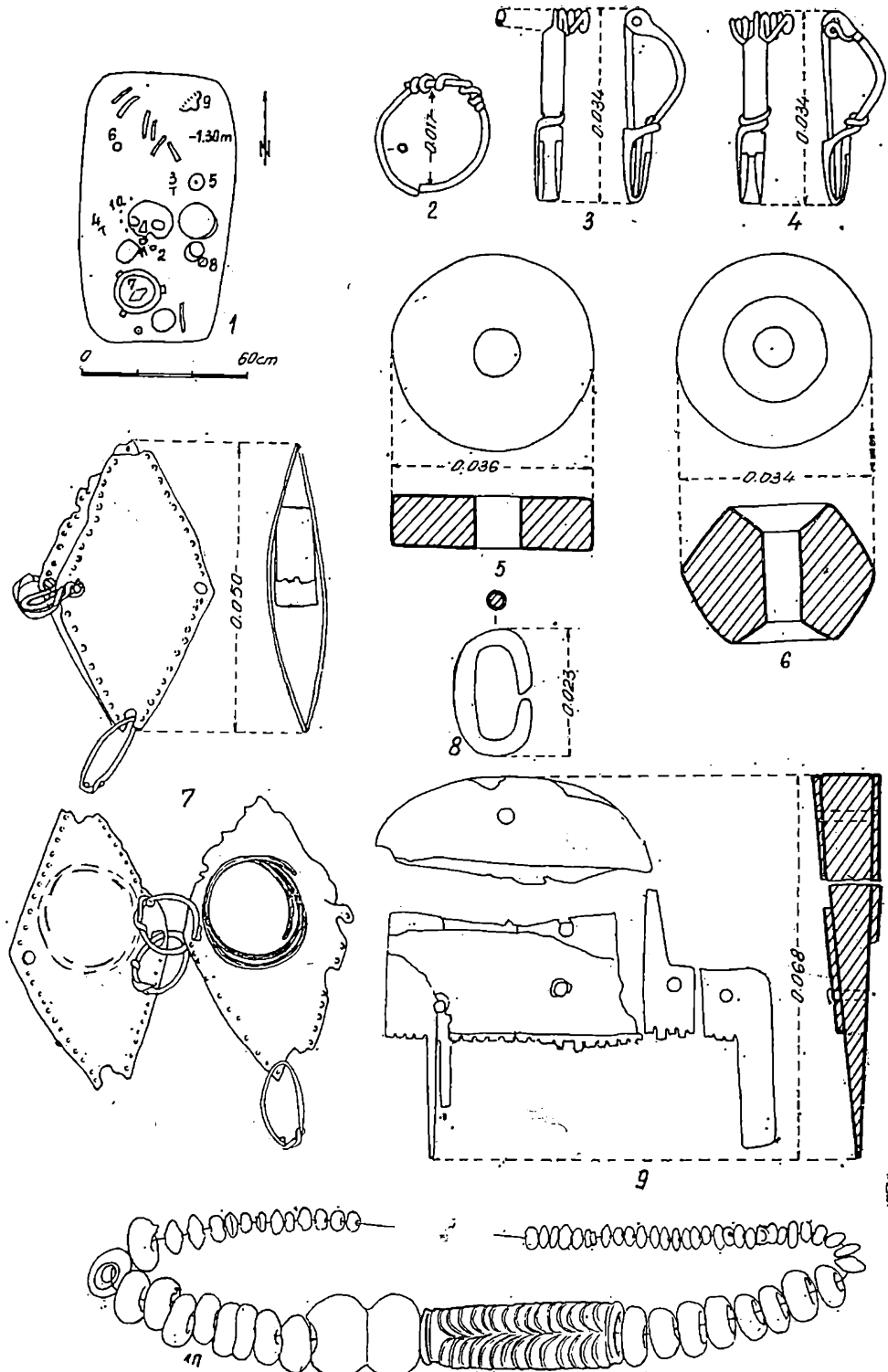

Fig. 33. — Mormintul 39.

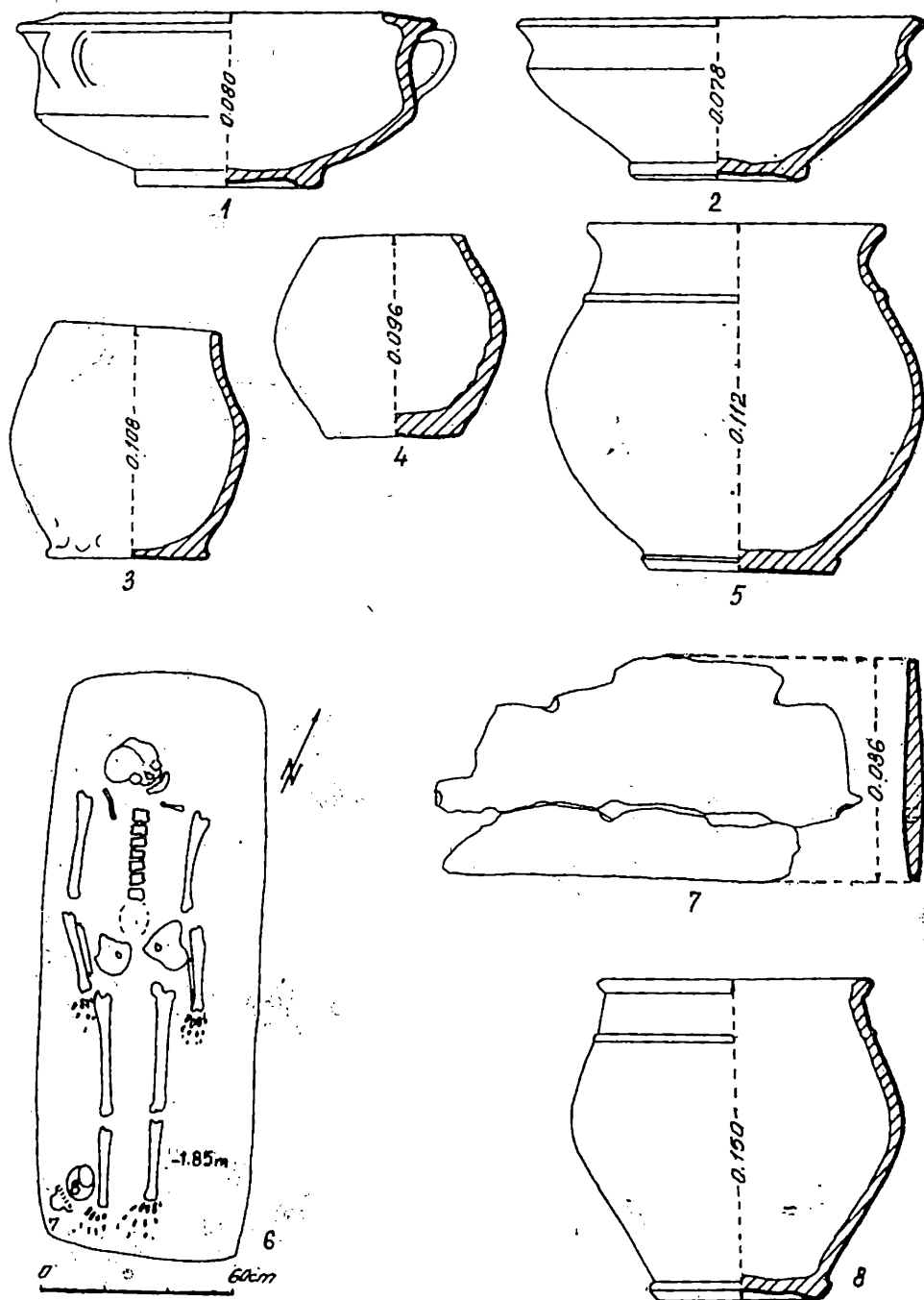

Fig. 34. — Mormintele 39 (1-5) și 40 (6-8).

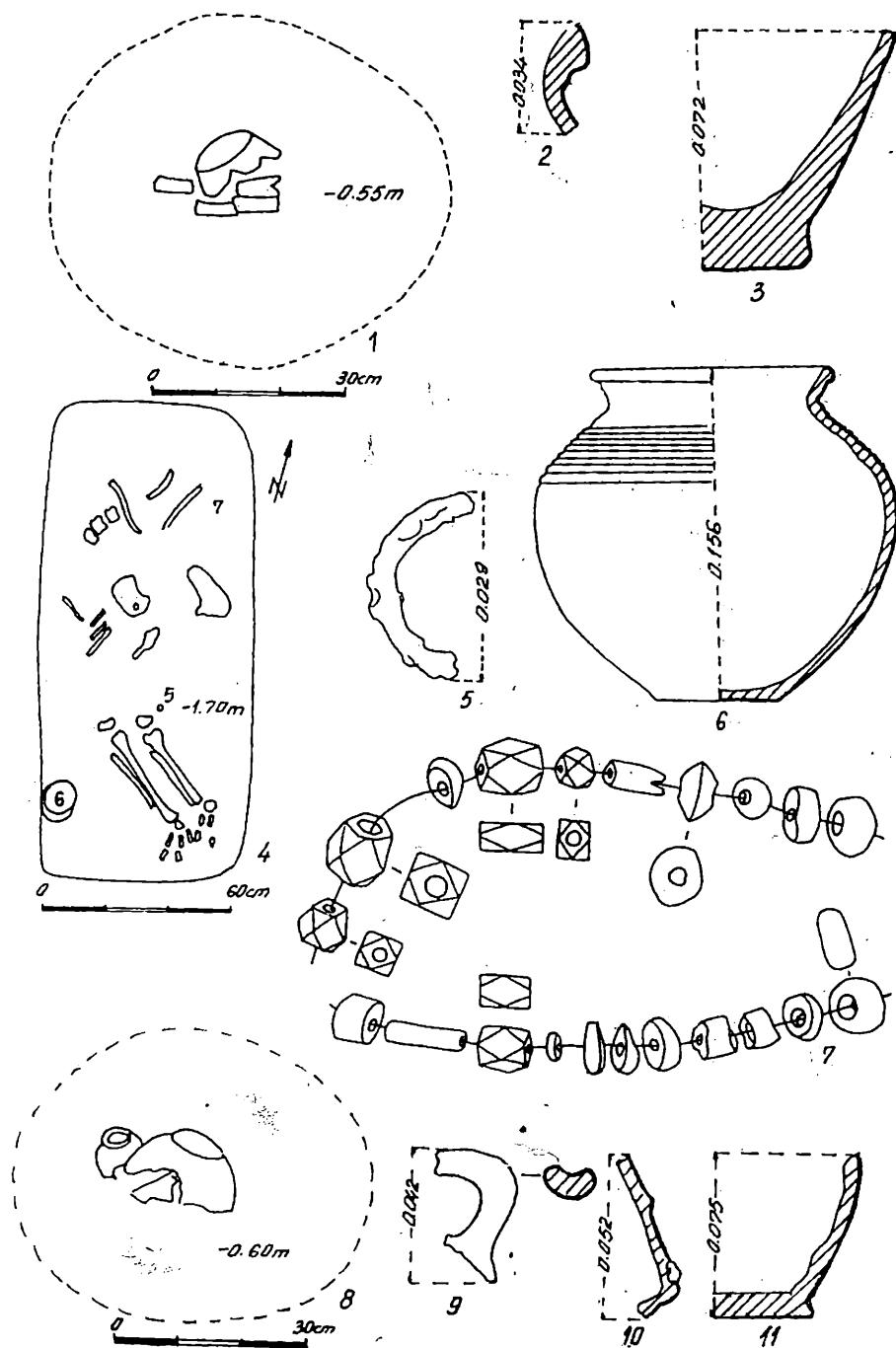

Fig. 35. — Mormintele 41 (1-3), 42 (4-7) și 43 (8-11).

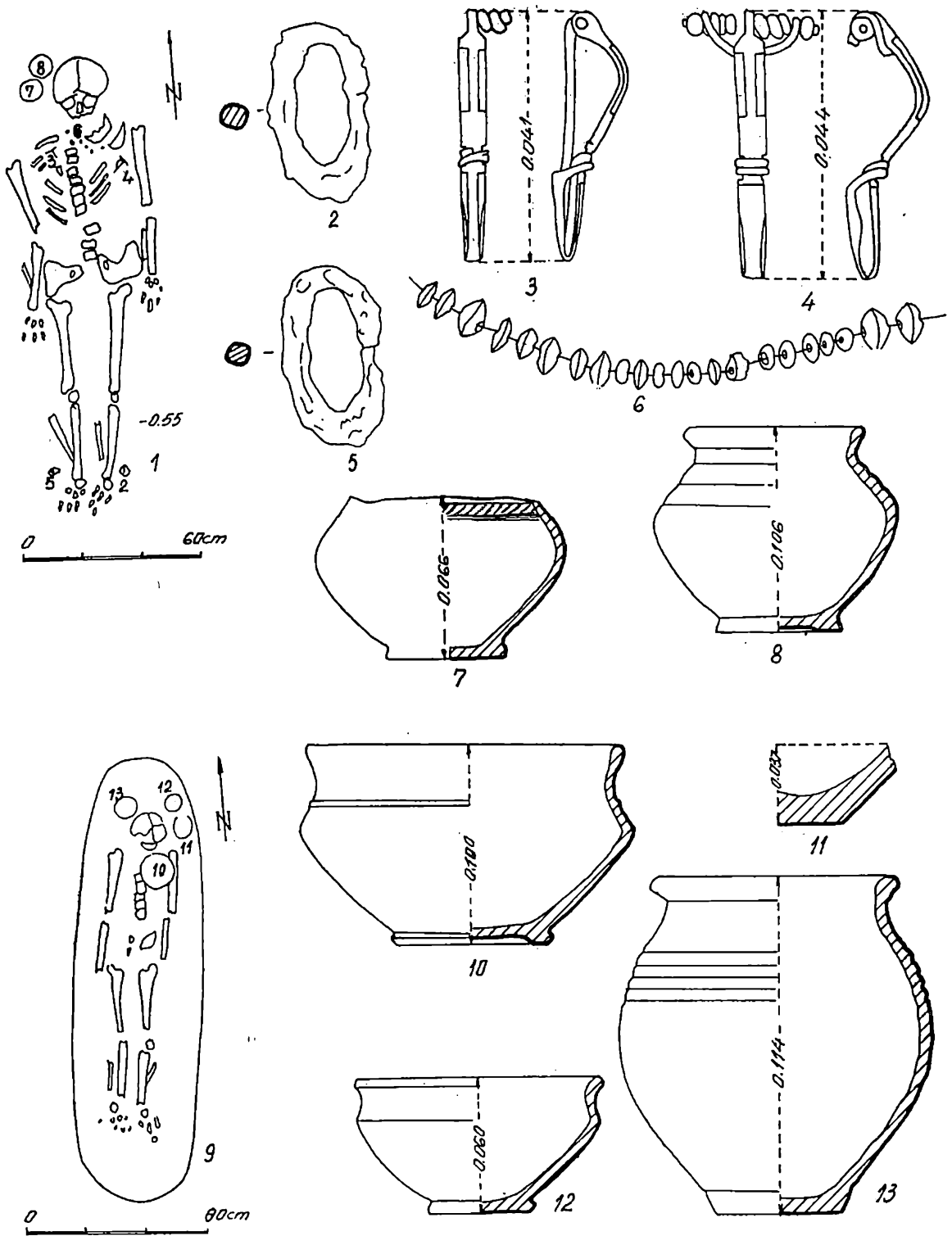

Fig. 36. — Mormintele 44 (1—8) și 45 (9—13).

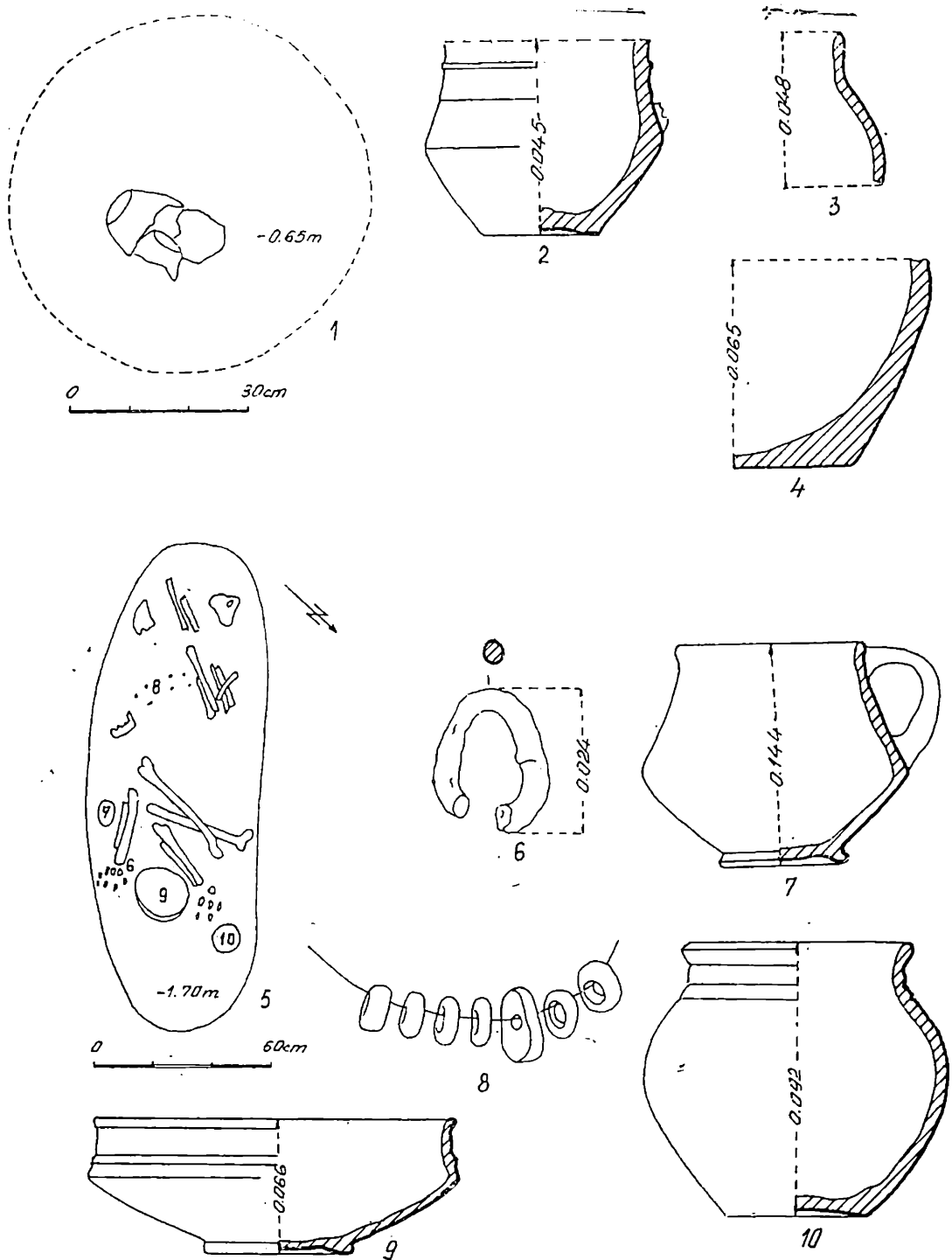

Fig. 37. — Mormintele 46 (1—4) și 47 (5—10).

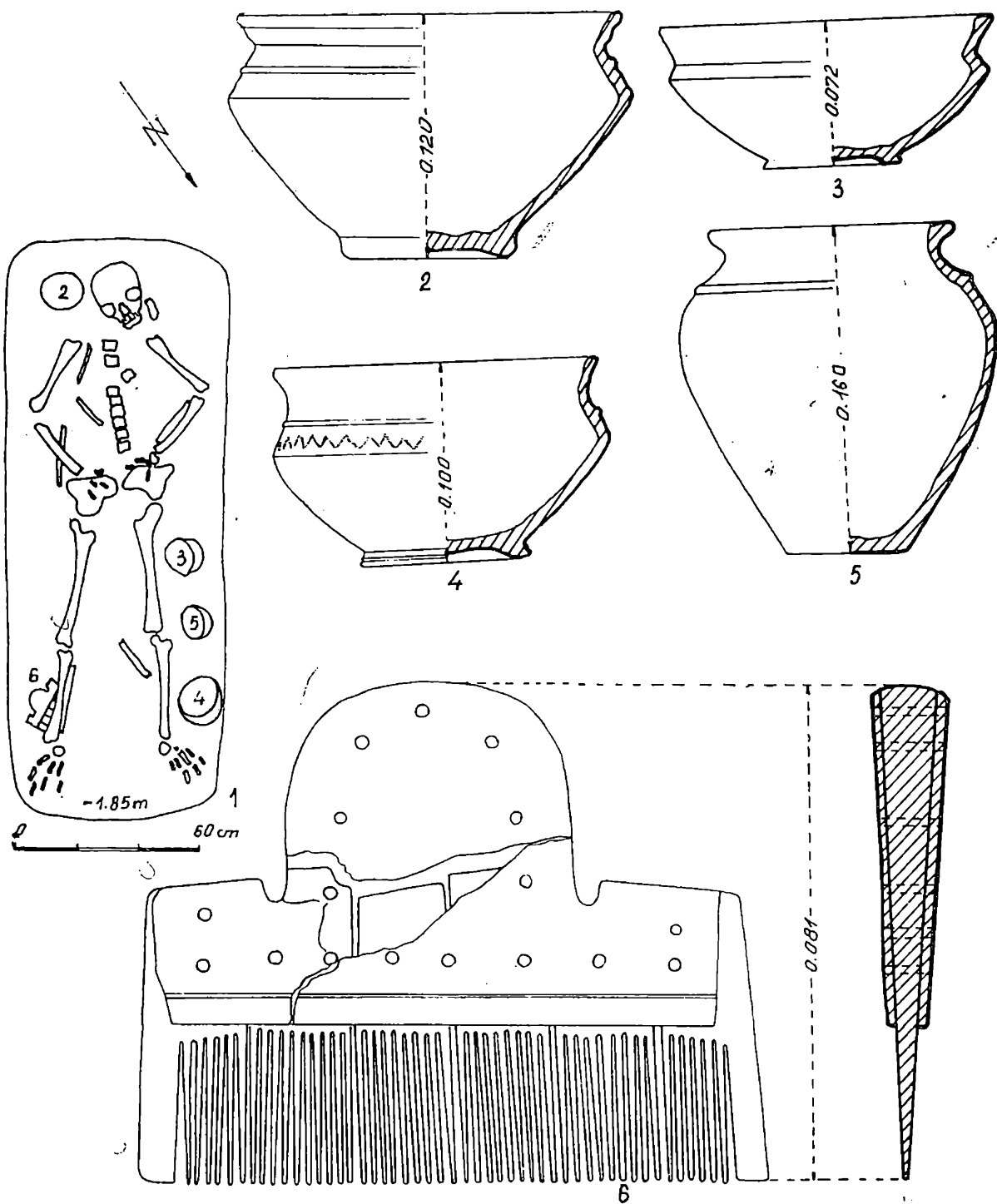

Fig. 38. — Mormintul 48.

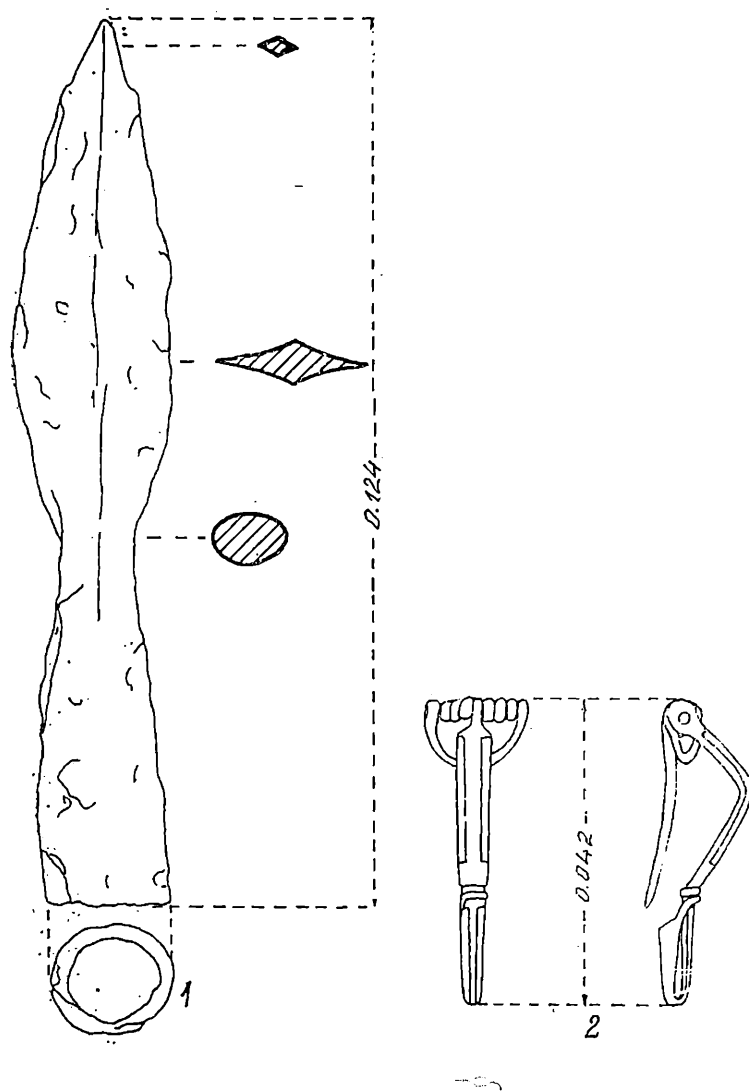

Fig. 39. — Descoperiri din stratul arheologic datînd din secolul al IV-lea.



1



2



3

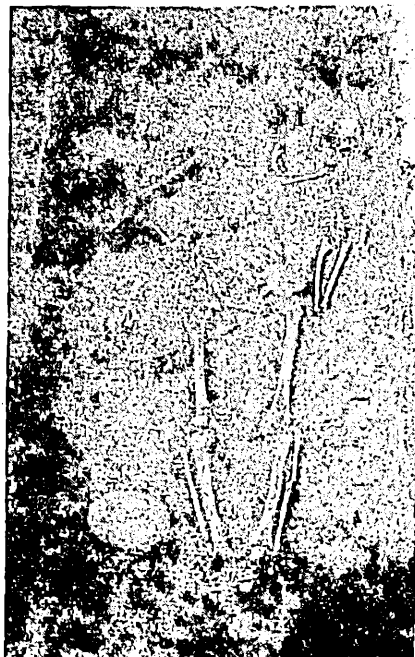

4

Fig. 40. — Morminte de la Lețcani: 1, secțiunea III cu mormintele 8 (de incinerare) și 9 (de înhumare); 2, mormintele 9; 3, mormintele 37 a; 4, mormintele 36.

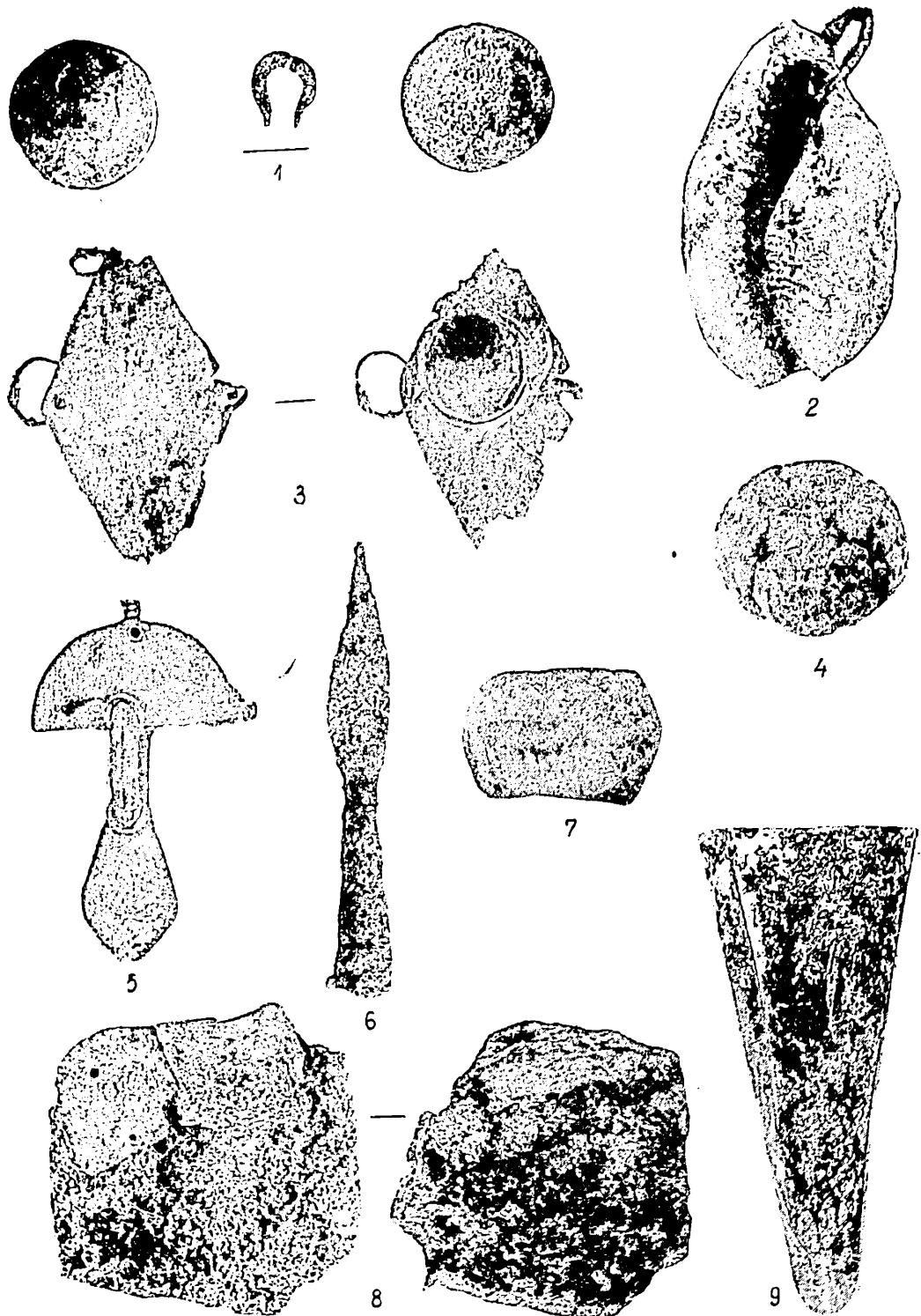

Fig. 41. — Obiecte din mormintele de înmormântare : 21(1, 8), 10 (2), 39 (3), 36 (4, 5, 7), 25 (6) și 23 (9).

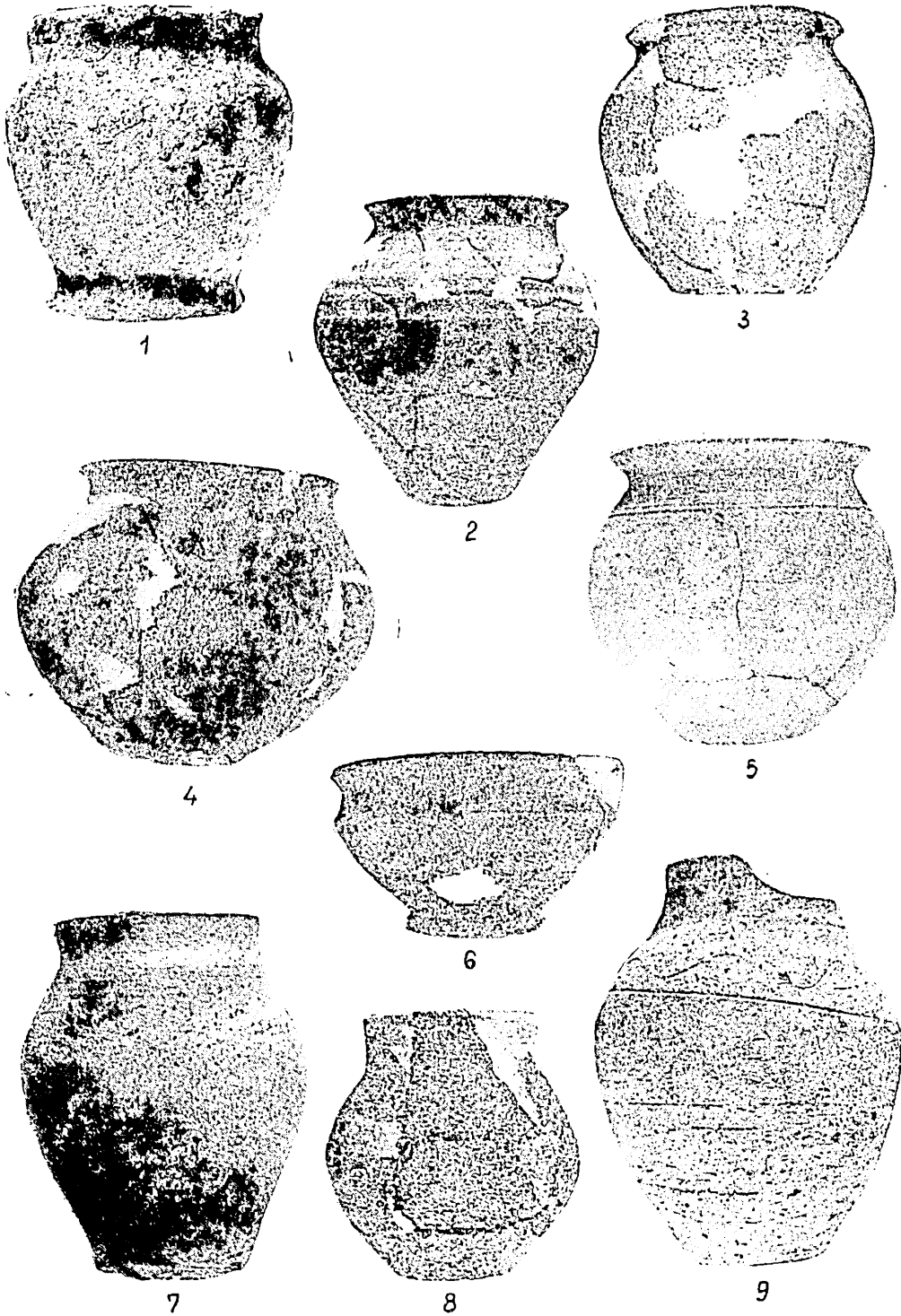

Fig. 42. — Ceramică din mormintele de incinerare 8 (8) și 11 (3) și din mormintele de înmormântare 4 (7), 16 (1), 21 (2), 36 (9), 39 (4), 45 (6) și 47 (5).



Fig. 13. — Ceramică din pastă fină cenușie și de import romană din mormintele de înhumăție : 40 (2), 24 (3), 39 (4), 26 (5), 29 (6), 15 (7), 23 (8) și mormintul 8 de incinerăție (1).